

RS

BA

DETALJNA UPUTSTVA ZA UPOTREBU STAJAĆEG ŠPORETA NA GAS

gorenje

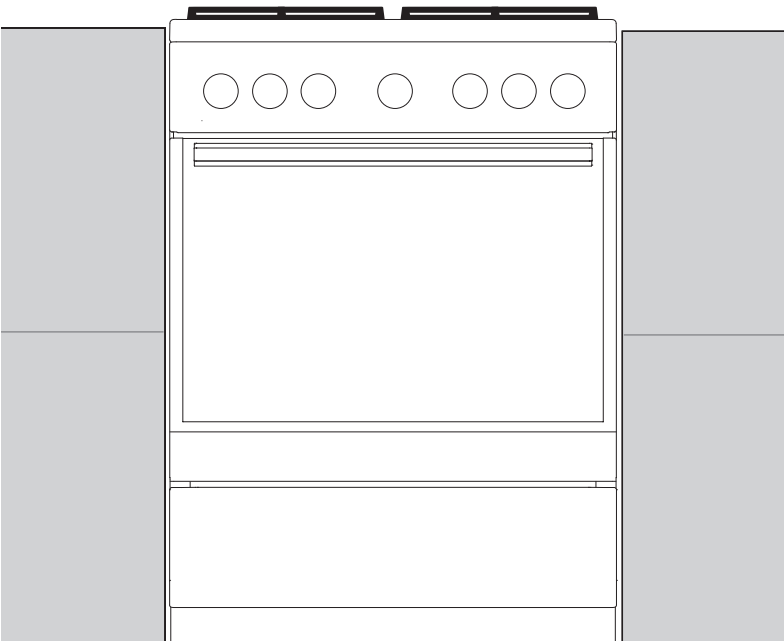

FG6A...

Zahvaljujemo vam na poverenju kojeg ste nam iskazali kupovinom našeg aparata.

Za lakšu upotrebu proizvoda priložili smo vam detaljna uputstva, koja će vam pomoći da se što brže upoznate sa svojim novim aparatom.

Najpre se uverite dali ste primili neoštećen aparat. Ukoliko otkrijete bilo kakvo transportno oštećenje, molimo vas da se obratite vašem prodavcu kod kog ste aparat kupili, ili područnom magacinu odakle je proizvod bio isporučen. Telefonski broj naći ćete na računu odnosno na otpremnici.

Ova uputstva za vas su važeća samo ukoliko je aparat označen simbolom vaše države. Ukoliko tog simbola NEMA, aparat treba prilagoditi u skladu s tehničkim uputstvima iz ovog priručnika, u kojima ćete naći potrebna uputstva za preradu aparata u skladu sa zakonodavnim uslovima i važećim propisima u vašoj državi.

Aparat treba biti priključen u skladu sa važećim propisima i standardima, a sme se koristiti isključivo u dobro provetranim prostorijama. Pre priključenja ili upotrebe aparata, pažljivo pročitajte uputstva za upotrebu.

Uputstva za upotrebu aparata možete naći i na našem internetnom sajtu:

<http://www.gorenje.com>



važne informacije



savet, napomena

SADRŽAJ

4 VAŽNE SIGURNOSNE PREDOSTROŽNOSTI 8 Prije priključenja uređaja	UVOD
9 STAJAĆI ŠPORET NA GAS 13 Kontrolna tabla 14 Tehnički podaci aparata – tipska pločica	UPRAVLJANJE APARATOM
15 RUKOVANJE APARATOM 15 Pre prve upotrebe 15 Površina za kuvanje (ovisno o modelu) 18 Rerna 20 Opisi sistema i tabele pečenja	
27 ČIŠĆENJE I ODRŽAVANJE 28 Klasično čišćenje rerne 28 Gasni gorionik 29 Čišćenje rerne funkcijom aqua clean 30 Čišćenje odstranjivog dna rerne 31 Vađenje i čišćenje žičanih i teleskopskih vodilica 32 Skidanje i nameštanje vrata rerne 35 Skidanje i nameštanje stakla vrata 37 Zamena sijalice	ČIŠĆENJE I ODRŽAVANJE
38 TABELA SMETNJI I JAVLJANJE GREŠAKA	OTKLANJANJE KVAROVA
39 UPUTSTVA ZA POSTAVLJANJE I PRIKLJUČENJE	UPUTSTVA ZA POSTAVLJANJE
45 TABELA DIZNI	OSTALO
47 ODLAGANJE DOTRAJALOG APARATA	

VAŽNE SIGURNOSNE PREDOSTROŽNOSTI



PAŽLJIVO PROČITAJTE I PROUČITE OVE UPUTE, I SAČUVAJTE IH AKO IH BUDETE KASNIJE ZATREBALI

Djeca starija od osam godina, kao i osobe smanjenih fizičkih, osjetilnih ili umnih sposobnosti, ili osobe s nedostatkom znanja i iskustava, smiju koristiti uređaj isključivo pod odgovarajućim nadzorom, odnosno ako su upoznate sa sigurnom uporabom uređaja, i ako jasno razumiju opasnosti koje su povezane s uporabom uređaja. Djeci ne dozvolite da se igraju uređajem. Također ne dozvolite djeci da sudjeluju u čišćenju uređaja ili obavljanju radova na održavanju uređaja bez odgovarajućeg nadzora odraslih.

UPOZORENJE: sam uređaj i njegovi pojedini dijelovi mogu se jače zagrijati tijekom djelovanja, zato ne dodirujte grijaće elemente, i pobrinite se da se djeca mlađa od osam godina ne zadržavaju u blizini uređaja i da budu pod stalnim nadzorom.

UPOZORENJE: u toku rada dostupni delovi aparata mogu jače da se ugreju. Malu decu udaljite i nemojte im dozvoliti da se zadržavaju u blizini rerne.

Tijekom djelovanja uređaj se može jače zagrijati, stoga pazite da ne dodirujete grijaće elemente pećnice.

UPOZORENJE: opasnost požara: na površinu ploče za kuhanje nemojte odlagati nikakve predmete.

UPOZORENJE: Priprema jela na masti ili ulju neka bude pod stalnim nadzorom, jer se pregrijana masnoća vrlo brzo upali,

stoga može biti opasno i može prouzrokovati požar. Vatru nemojte NIKAD pokušavati ugasiti vodom. Uređaj smjesta isključite i iskopčajte iz električne instalacije, te pokrijte plamen poklopcem ili prikladnom vlažnom krpom.

UPOZORENJE: Priprema jela neka bude pod stalnim nadzorom. Kraći proces pripreme hrane morate stalno nadzirati.

UPOZORENJE: Prije zamjene žarulje uvjerite se da je uređaj isključen iz električnog napajanja, jer ćete time spriječiti opasnost električnog udara.

Uređaj je namijenjen uporabi u kućanstvu. Nemojte ga koristiti u bilo kakve druge svrhe, npr. za zagrijavanje prostorija. Na ploču za kuhanje nemojte stavljati praznu posudu.

Uređaj nije namijenjen upravljanju pomoću vanjskih programskih satnih mehanizama ili daljinskih upravljačkih sustava.

UPOZORENJE: koristite isključivo štitnike ploče za kuhanje koje je oblikovao proizvođač uređaja za kuhanje, ili koje proizvođač u svojim uputama za uporabu preporučuje kao prikladne štitnike za ovaj uređaj. Korištenje neprikladnih štitnika ploče za kuhanje može privesti do nesreće.

Ukoliko je staklo na vratima pećnice puklo, ili je oštećeno, pećnicu nemojte koristiti, nego smjesta pozovite servisera.

Za priključenje naprave koristite kabel $5 \times 1,5 \text{ mm}^2$ s oznakom H05VV-F5G1,5 ili bolji. Priključni kabel smije priključiti samo servisna služba ili ovlaštena stručno osposobljena osoba.

Uređaj je napravljen za postavljanje neposredno na tlo, bez bilo kakvih postolja, odnosno podnožja.

Za čišćenje vrata odnosno stakla pećnice nemojte koristiti gruba sredstva ili strugalice za čišćenje, jer mogu ogrepsi površinu, što može privesti do razbijanja stakla.

Uređaj ne smije biti postavljen iza dekorativnih vrata, da se spriječi pregrijavanje.

Uređaj nije dozvoljeno čistiti napravama na vruću paru ili visokotlačnim uređajima za čišćenje, jer takve naprave mogu prouzročiti električni udar.

Ukoliko je priključni kabel oštećen, smije ga zamijeniti isključivo proizvođač ili njegov ovlaštenu servisera, jer ćete jedino time spriječiti možebitne opasnosti odnosno ozljede.



- PAZI: postoji opasnost nagibanja ili prevrtanja!



- UPOZORENJE: da bi spriječili nagibanje ili prevrtanje uređaja, potrebno je namjestiti stabilizatore. Pridržavajte se uputa za postavljanje.

Koristite isključivo temperaturnu sondu koja je preporučena za korištenje s ovom pećnicom.

Prije no što otvorite poklopac štednjaka, s njega obrišite možebitne ostatke razlivena tekućina. Pokrov može biti lakiran ili staklen, i ne smijete ga zatvoriti prije no što se sva polja za kuhanje potpuno ohlade.

Aparat je potrebno priključiti preko fiksnog priključka u skladu s propisima za takvu vrstu priključka.

Uređaj smije priključiti samo servisna služba ili ovlaštena stručna osoba. Nestručni zahvati i popravci uređaja mogu dovesti do opasnosti od strujnog udara i ozbiljnih ozljeda, kao i oštećenja na uređaju.

Uređaj je namijenjen uporabi u kućanstvu. Nemojte ga koristiti u bilo kakve druge svrhe, npr. za zagrijavanje prostorija, sušenje životinja, papira, tkanina ili bilja, je u takvim slučajevima postoji opasnost ozljeda ili izbijanja požara.

Uređaj smije priključiti samo stručnjak s ovlaštenjem distributera plina, odnosno ovlaštenog servisa. Također je potrebno pridržavati se zakonskih propisa i tehničkih uvjeta priključenja, koje propisuje lokalno poduzeće za opskrbu plinom.

Nestručni zahvati i popravci uređaja mogu prouzročiti opasnost eksplozije, strujnog udara i kratkog spoja, te posljedično ozbiljnih ozljeda, kao i oštećenja na uređaju. Takve radove smije obaviti isključivo ovlaštena stručno osposobljena osoba.

Prije postavljanja i priključenja provjerite da li lokalni uvjeti distribucije plina (vrsta plina i tlak plina) odgovaraju svojstvima i postavkama uređaja.

Postavke i značajke ovog uređaja navedene su na njegovoj tipskoj pločici.

Ovaj uređaj nije prikladan za priključenje na napravu za odvod proizvoda sagorijevanja (dimnjak). Uređaj mora biti postavljen i priključen sukladno važećim propisima o priključenju.

UPOZORENJE: Tijekom uporabe plinskih plamenika u prostoriju se dodatno oslobađa toplota i vlaga, kao i proizvodi sagorijevanja. Stoga se morate pobrinuti za dodatno prozračivanje prostorije u koju je uređaj postavljen, naročito kada uređaj radi. Prirodni otvori za prozračivanje neka budu otvoreni, ili ugradite mehaničku napravu za prozračivanje (kuhinjska napa).

Aparat spada u kategoriju 2/1. Prilikom postavljanja u jedan red, uređaj može na obje strane dodirivati susjedne kuhinjske elemente. Na jednoj strani, na udaljenosti najmanje 10 cm, može biti postavljen kuhinjski element koji je viši od uređaja. Na drugoj strani smije biti postavljen samo kuhinjski element iste visine. Obratite naročitu pažnju na precizno slaganje dijelova plamenika.

Aparat ne sme da bude postavljen u blizini jakih izvora toplote, kao što su peći na čvrsta goriva, jer bi visoka temperatura u okolini takvih izvora toplote mogla da oštetiti aparat.

Glavni ventil za dovod plina zatvorite ako plamenike, odnosno uređaj ne namjeravate koristiti duže vrijeme (npr. odlazak na odmor).

Pazite da priključni kabeli uređaja koji se nalaze u blizini vašeg uređaja ne budu priklješteni vratima pećnice, jer se mogu oštetiti i prouzročiti kratak spoj. Stoga držite električne priključne kabele drugih

uređaja na prikladnoj udaljenosti.
Korištenje uređaja sigurno je i sa vodilicama pekača i bez njih.

Ako ste opazili bilo kakve smetnje u plinskoj instalaciji, ili ako prostoriji namirišete plin:

- smjesta zatvorite glavni ventil za dovod plina na boci ili na plinskoj instalaciji;
 - ugasite sve vrste otvorenog plamena, uključivši i duhanske proizvode;
 - nemojte paliti električne naprave (niti svjetla);
 - prostoriju smjesta prozračite;
- smjesta pozovite servis ili ovlaštenu osobu distributera plina.

Pećnicu nemojte oblagati aluminijskom folijom i nemojte stavljati posudu za pečenje na dno pećnice, jer obloga iz folije sprečava kruženje zraka u pećnici, ometa pečenje i uništava emajl.

Vrata pećnice tijekom djelovanja jače se zagriju. Zato je kao dodatna zaštita ugrađeno treće staklo, koje tijekom rada pećnice snižava površinsku temperaturu stakla na vratima pećnice (samo određeni modeli).

Šarke vrata pećnice mogu se oštetiti ako ih preopterete, stoga na otvorena vrata pećnice ne slažite teško posuđe za kuhanje i ne naslanjajte se na otvorena vrata npr. tijekom čišćenja unutrašnjosti pećnice. Nemojte dozvoliti djeci da na njih sjedaju. Pazite da otvori za provjetranje nisu pokriveni ili blokirani na neki drugi način.

UPOZORENJE: Tijekom uporabe plinskih plamenika u prostoriju se dodatno oslobađa toplota i vlaga, kao i proizvodi sagorijevanja. Stoga se morate pobrinuti za dodatno prozračivanje kuhinje, odnosno prostorije u koju je uređaj postavljen, naročito kada uređaj radi. Prirodni otvori za prozračivanje neka budu otvoreni, ili ugradite mehaničku napravu za prozračivanje (kuhinjska napa)

U slučaju intenzivnije ili duže uporabe uređaja potrebno je i intenzivnije odnosno dodatno prozračivanje prostorije u kojoj se nalazi uređaj, npr. otvaranje prozora, ili još učinkovitije mehaničko prozračivanje gdje za to postoji mogućnost.

Aparat je težak, stoga su za rukovanje njime potrebne najmanje dvije osobe.

PRIJE PRIKLJUČENJA UREĐAJA



Prije priključenja uređaja detaljno proučite upute za uporabu. Otklanjanje kvarova, odnosno reklamacije koja je nastala zbog nepravilnog priključenja ili uporabe uređaja, nije predmet garancije.

STAJAĆI ŠPORET NA GAS

OPIS APARATA I OPREME (odvisno o modelu)

Aparati za koje su izrađena ova uputstva mogu imati različitu opremu, zato su možda u uputstvima opisane i određene funkcije i oprema koje vaš aparat nema.

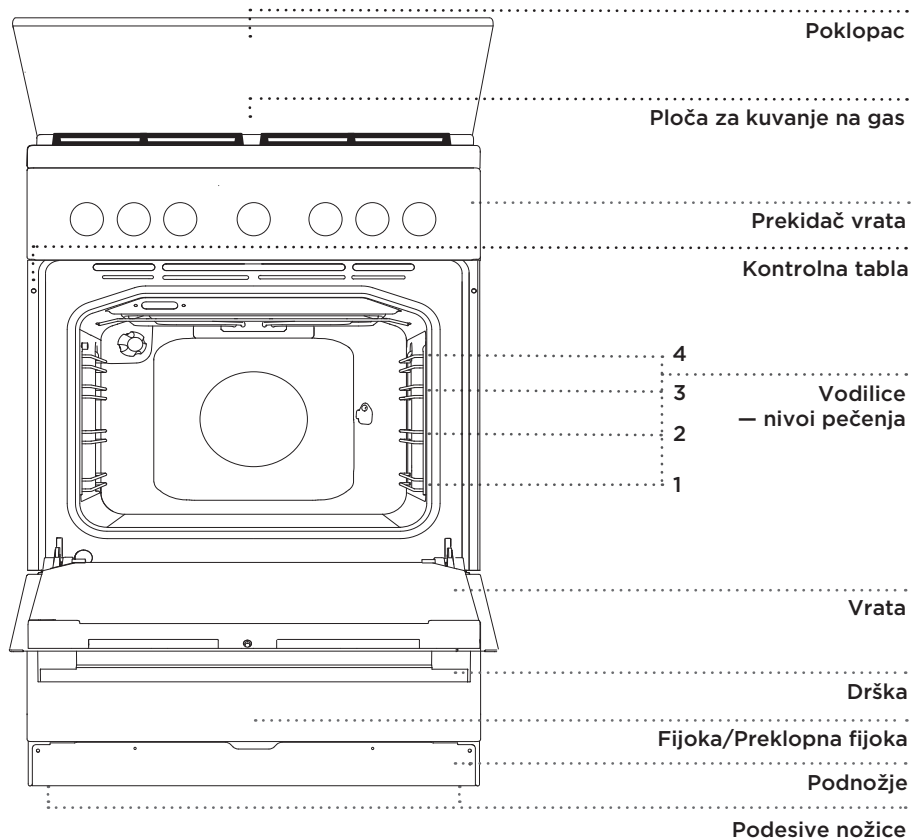

POKLOPAC APARATA

Pre nego što otvorite poklopac šporeta, proverite da li je čist, i sa njega obrišite eventualne ostatke razlivenih tečnosti. Poklopac smete zatvoriti tek nakon što se sve ringle za kuvanje potpuno ohlade.



Simbol na proizvodu ili na njegovoj ambalaži označuje da stakleni poklopac aparata može pući ako se ugreje. Pre nego što zatvorite poklopac, pogasite sve gorionike i pričekajte da se sve ringle ohlade.

FIJOKA APARATA



U fijoci aparata nemojte držati zapaljive, eksplozivne ili temperaturno neotporne predmete (na primer hartiju, krpe za lonce, plastične kese, sredstva za čišćenje ili razne sprejove), jer bi prilikom rada rerne mogli uzrokovati požar.

KONTROLNA SVETLA

Crvena lampica svetli kada su u pogonu grejači rerne, a ugasi se kada je postignuta prethodno podešena temperatura.

Osvetljenje rerne uključuje se automatski kada se izabere određeni način rada.

ŽIČANE VODILICE

Žičane vodilice omogućuju pripremu hrane na četiri nivoa.

TELESKOPSKE VODILICE

Teleskopskim vodilicama opremljeni su 2., 3. i 4. nivo.

Teleskopske vodilice mogu se na određenim nivoima delimično ili u potpunosti izvući.

PREKIDAČ NA VRATIMA RERNE

Prekidači isključe zagrevanje rerne i rad ventilatora kada se vrata rerne otvore tokom rada.

Kad se vrata zatvore, prekidači ponovno uključuju zagrevanje.

RASHLADNI VENTILATOR

U aparat je ugrađen rashladni ventilator koji hladi kućište i kontrolnu tablu aparata. Nakon isključenja rerne rashladni ventilator može da ostane još neko vreme u pogonu čime hladi rernu.

UTORI ZA VODILICE

U bočnim stranicama rerne urezani su na tri nivoa utori za ubacivanje rešetke.

PRIBOR RERNE (ovisno o modelu)

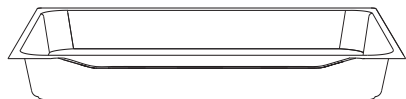
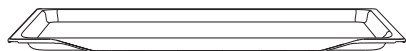
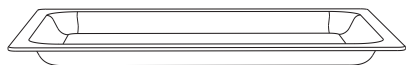

STAKLENA TEPSIJA koristi se za pečenje jela na svim sistemima rerne. Možete je koristiti i kao servirni pladanj.

RESETKA se koristi za pečenje na roštilju ili na nju stavite tepsiju s vašom hranom

 Na rešetki je napravljen bezbednosni graničnik, zbog toga kod izvlačenja treba rešetku uvek najpre lagano podići sa prednje strane.

NISKA TEPSIJA služi za pečenje svih vrsta mesa, ribe i povrća, kao i za hvatanje masnoće koja kapa prilikom pečenja namirnica na rešetki. Za pečenje kolača preporučujemo upotrebu svetlih tepsija ili kalupa.

DUBOKA TEPSIJA koristi se za pečenje mesa i vlažnih kolača. Može se koristiti i kao posuda za sakupljanje kapajuće masnoće.

 Duboka tepsija neka tokom pečenja nikad ne bude u prvoj vodilici, izuzev ako pečete na roštilju ili koristite ražanj, pa duboka tepsija služi za sakupljanje kapajuće masnoće.

 **Pribor za pečenje može zbog zagrevanja da promeni oblik, što neće uticati na njegovu upotrebljivost. Nakon što se pribor ohladi, oblik se vraća u prvobitno stanje.**

Kod žičanih vodilica pazite da rešetku i tepsije uvek umetnete u vodeći utor kog ograničavaju žičane vodilice.

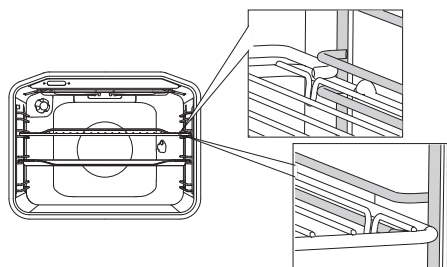

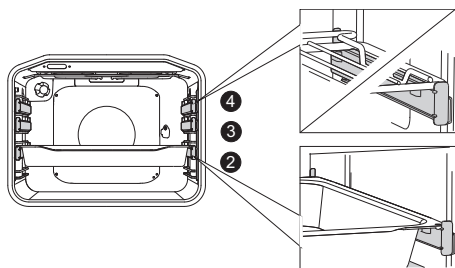

Kod teleskopskih žičanih vodilica najpre izvucite vodilice jednog nivoa, na njega stavite rešetku ili tepsije, i zatim ih rukom gurnite do kraja unutra.

 Vrata rene zatvorite tek kad su teleskopske vodilice ugurane skroz do kraja u unutrašnjost rene.



RAZANJ se koristi za pečenje mesa na ražnju.

Garnituru sačinjavaju stalak za ražanj sa šrafovimama za pričvršćenje, i odstranjiva drška



Tokom pečenja aparat i određeni dostupni delovi prilično se ugrelu, zbog toga u rukovanju renom uvek koristite zaštitne rukavice.

KONTROLNA TABLA

(ovisno o modelu)

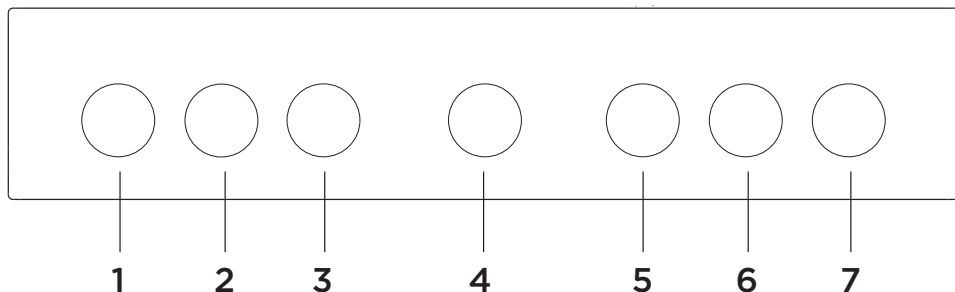

- 1 DUGME POLJA ZA KUVANJE LEVO SPREDA
- 2 DUGME POLJA ZA KUVANJE LEVO POZADI
- 3 SIGNALNA LAMPICA
- 4 DUGME ZA ELEKTRIČNO PALJENJE
- 5 DUGME ZA IZBOR TEMPERATURE
- 6 DUGME POLJA ZA KUVANJE DESNO POZADI
- 7 DUGME POLJA ZA KUVANJE DESNO SPREDA

NAPOMENA:

Simboli sistema pečenja mogu da budu označeni na dugmetu ili na kontrolnoj tabli (ovisno o modelu aparata).

TEHNIČKI PODACI APARATA - TIPSKA PLOČICA

(ovisno o modelu)

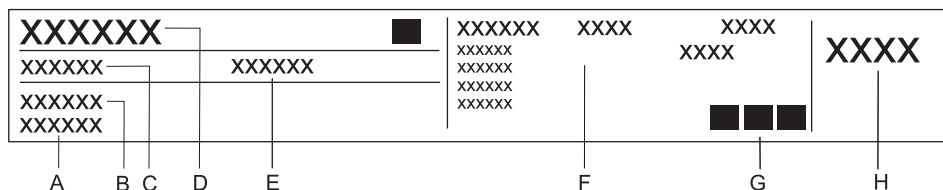

- A Serijski broj
- B Model
- C Tip
- D Robna marka
- E Šifra
- F Tehnički podaci
- G Znaci skladnosti
- H Fabrička regulacija gasa

Tipska tablica s osnovnim podacima o aparatu pričvršćena je na ivici rerne, i vidljiva je kad otvorite vrata rerne.

RUKOVANJE APARATOM

PRE PRVE UPOTREBE

Nakon isporuke aparata, iz rerne izvadite sve delove, uključivši i transportnu opremu. Sve delove pribora očistite toplom vodom i uobičajenim deterdžentom za čišćenje. Nemojte koristiti gruba sredstva za čišćenje.

Tokom prvog zagrijavanja rerne će možda ispuštati karakterističan vonj "po novom", zbog toga tokom zagrijavanja temeljito provetrite prostoriju.

POVRŠINA ZA KUVANJE (ovisno o modelu)

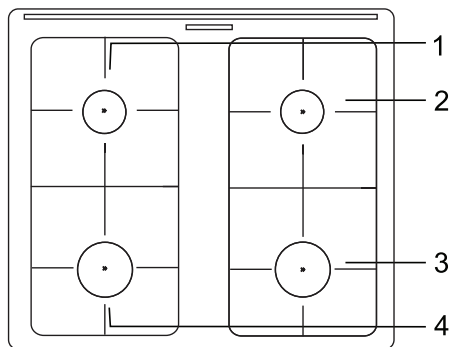

1. Ringla za kuvanje pozadi levo
2. Ringla za kuvanje pozadi desno
3. Ringla za kuvanje spreda desno
4. Ringla za kuvanje spreda levo

GASNI GORIONICI

- Ako hranu želite zapeći, gorionik najpre stavite na maksimalnu snagu, a zatim nastavite kuvanje na najmanjoj snazi.
- Poklopac gorionika uvek namestite veoma precizno na krunu gorionika. Obratite pažnju da prorezi na kruni gorionika uvek budu slobodni.

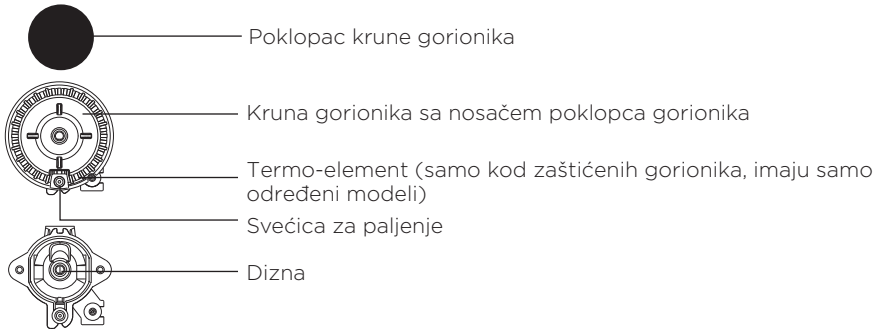

SAVETI ZA UPOTREBU SUDOVA

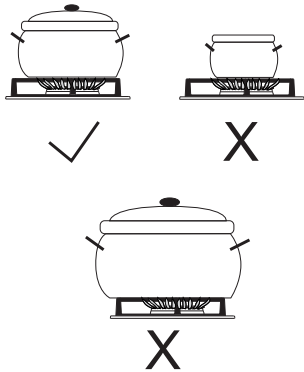

- Pravilno odabrani sudovi obezbeđuju optimalno vreme kuvanja i potrošnju gasa. Najvažniji je prečnik sudova
- Plamen koji prelazi preko ivice premalenog **suda** uništava sud. Osim toga i potrošnja gasa se povećava.
- Za sagorevanje gasa potreban je i vazduh, a u slučaju **prevelikih sudova** vazduha nema dovoljno, te je iskoristivost sagorevanja manja.

Nastavak rešetke (imaju samo neki modeli)

Nastavak rešetke koristite kada kuvate u posudi manjeg prečnika. Položite ga na rešetku nad pomoćnim gorionikom.

Vrsta gorilnika	Premer posode
Veliki (3,0kW)	220—260 mm
Normalan (1,9kW)	160—220 mm
Pomoćni (1,0kW)	120—140 mm
Gorionik sa više obruča (3,5kW)	220—260 mm



PALJENJE I RAD GORIONIKA (ovisno o modelu)



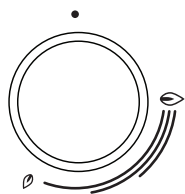

Pre nego okrenete dugme uvek ga pritisnite prema unutra.



Na dugmetima je snaga grejanja označena simbolima velikog i malog plamena.

Dugme obrćite preko položaja **velikog plamena**  do položaja **malog plamena**  i nazad. Radni položaj nalazi se između oba plamena.

Dugme nemojte ostaviti u položaju između  i , jer u tom rasponu plamen nije stabilan i može da se ugasi.



Pre nego što počnete paliti gorionike (važi za gorionike sa više obruča i za mini vok) neka na rešetkama iznad gorionika već bude postavljena posuda. Gorionik isključujete (gasite) obrtanjem dugmeta udesno u položaj .

Jednoručno paljenje gorionika



Kada želite upaliti gasni gorionik pritisnite odabrano dugme gorionika i obrnite ga u položaj najveće snage. Aktivira se električna iskra svećice i upali izlazeći gas.

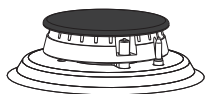

Dvoručno paljenje gorionika

Kada želite upaliti gasni gorionik pritisnite odabrano dugme gorionika i obrnite ga u položaj najveće snage. Zatim **pritisnite dugme naprave za paljenje**. Aktivira se električna iskra svećice i upali izlazeći gas.



Električno paljenje radi samo kada je utikač priključnog kabla ukopčan u utičnicu električne instalacije. Ako električno paljenje ne radi (npr. zbog nestanka električne energije ili zbog vlažnih svećica), gas možete upaliti i šibicom ili upaljačem za gas. Nakon paljenja držite dugme pritisnut uz aparat još približno 5 sekundi, sve dok se plamen ne umiri.



Ukoliko se gorionik nakon 15 sekundi nije upalio, zatvorite gorionik i pričekajte najmenje 1 minut. Nakon toga ponovite postupak paljenja.

Ukoliko se plamen gorionika ugasi (bez obzira na uzrok), zatvorite gorionik, a pre ponovnog pokušanja paljenja morate pričekati najmenje 1 minut.

RERNA

IZBOR SISTEMA PEČENJA

(ovisno o modelu)

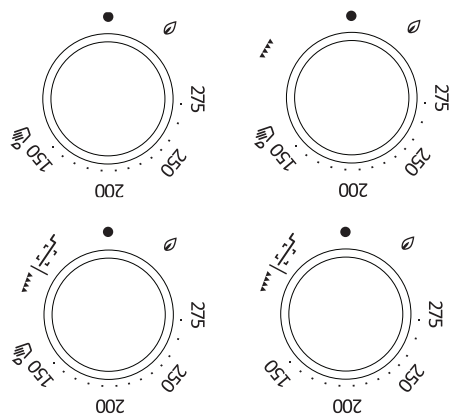



Pritiskom i obrtanjem dugmeta izaberite sistem pečenja.

 Podešene vrednosti možete menjati tokom rada rerne.

KLASIČNO ZAGREVANJE RERNE KORIŠĆENJEM GASA

Pritisnite i obrnite dugme ulevo u položaj . Istovremeno pritisnite na dugme naprave za paljenje ili ka otvoru za paljenje gorionika rerne približite upaljenu šibicu, čime zapalite gas. Kada se plamen umiri, podesite traženu snagu zagrevanja, birajući vrednost od 150 do 275 °C.

 Nakon što se gorionik upali, držite dugme pritisnuto još 10 sekundi dok se plamen ne umiri.

 Temperaturu rerne reguliše termostat. Odmah nakon paljenja gorionik radi na najvišem stepenu snage, sve dok ne bude postignuta podešena temperatura. Nakon toga termostat smanji snagu gorionika na vrednost koja je potrebna za održavanje podešene temperature. Regulacija deluje pravilno samo ako su vrata rerne zatvorena.

▼▼▼ ZAGREVANJE RERNE INFRA GORIONIKOM

Toplotu seva infra grejač koji je namešten na plafon rerne. Koristi se za pečenje na roštilju.

- Rerna na gas

Pritisnite i obrnite dugme udesno u položaj ▼▼▼. Istovremeno pritisnite na dugme naprave za paljenje, ili ka otvoru za paljenje gorionika rerne približite upaljenu šibicu, čime zapalite gas.



Nakon što se gorionik upali, držite dugme pritisnuto još 10 sekundi dok se plamen ne umiri.



Rad infra grejača ne kontroliše termostat, zbog toga grejač uvek radi punom snagom.

- Električna rerna

Pritisnite i zavrtite dugme. Temperatura pečenja na roštilju je oko 230 °C. Kada je ta temperatura postignuta, grejač se isključi, i ponovno se uključi kada temperatura padne ispod 230 °C.



Prilikom paljenja infra gorionika, neka vrata rerne budu otvorena. Nakon dva minuta zatvorite vrata rerne. Infra pečenje zatim se nastavlja sa zatvorenim vratima. Pečenje infra gorionikom radi se sa zatvorenim vratima.

UPUĆIVANJE U RAD

Pečenje uključite kad ste izabrali odgovarajući sistem i temperaturu.

ISKLJUČENJE PEĆI

Dugme ZA IZBOR SISTEMA PEČENJA i TEMPERATURNO DUGME obrnite u položaj ●.

OPISI SISTEMA I TABELE PEČENJA

Ako u tabeli pečenja ne nađete izabranu hranu, potražite podatke za sličnu hranu.

Podaci su prikazani za pečenje hrane u rerne na jednom nivou.

Temperature su navedene u nižoj i višoj vrednosti. Najpre izaberite nižu temperaturu; ako se hrana ne zapeče dovoljno, kod narednog pokušaja povećajte temperaturu.

Vreme pečenja je okvirno, i može se razlikovati na određenim uslovima.

Rernu prethodno zagrejavajte samo ukoliko je tako navedeno u receptu ili u tabelama iz ovog priručnika za upotrebu. Za zagrevanje prazne rerne potroši se mnogo energije, zbog toga se uzastopnim pečenjem više vrsta kolača ili pica uštedi prilična količina energije, obzirom da je rerne već ugrejana.

Kad koristite hartiju za pečenje, proverite da li je postojana na visokim temperaturama.

Prilikom pečenja veće parčadi mesa ili kolača, u rerni nastaje veća količina pare, koja može na vratima rerne napraviti kondenzat. To je normalna pojava koja ne utiče na delovanje aparata. Nakon završenog pečenja obrišite vrata i staklo vrata da budu suvi.

Pri kraju vremena pečenja rerne možete isključiti približno 10 minuta pre završetka pečenja, i iskoristiti akumuliranu toplotu, te tako uštedeti energiju.

Jela nemojte hladiti u zatvorenoj rerni, jer nećete moći izbeći orošavanje.

Uobičajeni stepen pečenosti i preporučljive završne središnje temperature za različite vrste mesa

Hrana	Temperatura jezgra jela (°C)	Boja mesa na prerezu i boja soka
GOVEĐE MESO		
Krvavo pečeno	40-45	mesno crvena, slično kao i presno meso, malo soka
Polukrvavo pečeno	55-60	svetlo crvena, mnogo svetlocrvenog soka
Srednje pečeno	65-70	roza, malo bledo roza soka
Dobro pečeno	75-80	ravnomerno sivo-braon, malo soka bez boje
TELEĆE MESO		
Dobro pečeno	75-85	crvenkasto braon
SVINJSKO MESO		
Srednje pečeno	65-70	svetloroza
Dobro pečeno	75-85	žuto-braon
JAGNJEĆE MESO		
Dobro pečeno	79	siva, sok malo roza
OVČETINA		
Krvavo pečeno	45	mesnato crvena
Polukrvavo pečeno	55-60	svetlocrvena
Srednje pečeno	65-70	roza u sredini
Dobro pečeno	80	siva
JARETINA		
Srednje pečeno	70	bledo roza
Dobro pečeno	82	siva, sok jedva prepoznatljivo roza
ŽIVINA		
Dobro pečeno	82	svetlosiva
RIBE		
Dobro pečeno	65-70	bela do sivo-braon

SPODNJE GRELO



Deluje samo spodnje grelo.

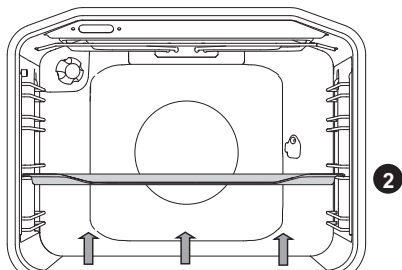

Pečenje kolača:

Koristite samo jedan nivo i svetle tepsije. Tamnije posude za pečenje apsorbiraju previše toplote gorionika rerne.

Modele uvek postavite na rešetku; ukoliko koristite priložene tepsije, rešetku izvadite.

Hrana	Vodilica (odozdo)	Temperatura (°C)	Vreme pečenja (min)
KOLAČI U MODELU			
Biskvitna torta *	2	190-200	30-40
Biskvitna rolada*	2	210-220	15-20
Kolač, dizano testo	2	180-190	60-75
Kolač, umešano testo	2	190-200	20-30
Mramorni kolač	2	180-190	50-60
Buhtli	2	190-200	25-35
Pita od jabuka	2	180-190	40-50
Torta od sira	2	180-190	70-80
Štrudla od jabuka, sira	2	190-200	60-70
SITNI KEKSI			
Mašinski keksi	2	170-190	20-35
Keksi od prhkog testa	2	190-200	15-30
Mali kolačići	2	190-200	30-45
Sitni kolačići iz dizanog testa	2	200-210	30-40
Kolači od lisnatog testa	2	190-200	25-35
Puslice/kolači punjeni kremom	2	200-220	25-45

Hrana	Vodilica (odozdo)	Temperatura (°C)	Vreme pečenja (min)
HLEB			
Hleb*	2	190-200	40-50
Zemičke *	2	190-200	30-40
Pica *	2	200-220	30-45

Oznaka zvezdice (*) znači da rernu morate prethodno zagrejati na izabranom sistemu pečenja.

Pečenje mesa:

Možete koristiti tepsije iz emajla, vatrostalnog stakla, gline ili kovanog gvožđa. Tepsija iz nerđajućeg čelika nisu pogodne, jer jače odbijaju toplotu.

Tokom pečenja uvek pazite da u tepsiji bude dovoljno tečnosti, da meso ne zagori. Na polovini vremena, pečenje obrnite. Ako tepsiju pokrijete, meso će ostati sočnije.

Hrana	Težina (g)	Vodilica (odozdo)	Temperatura (°C)	Vreme pečenja (min)
Goveđe pečenje	1500	2	190-210	110-140
Svinjsko pečenje	1500	2	200-210	110-130
Svinjska rolada	1500	2	200-210	120-140
Mesna štruca, mleveno meso	1500	2	210-220	50-70
Teleće pečenje	1700	2	180-200	110-130
Jagnjeći hrbat	1500	2	190-200	50-70
Pečenje od divljači	1500	2	190-200	100-120
Pile	1500	2	210-220	80-100
Patka	1700	2	180-200	120-140
Guska	3000	2	160-180	180-200
Ćurka	4000	2	150-160	180-240



Duboku tepsiju ne smete tokom pečenja staviti u 1. vodilicu.

Sufle, gratinirana jela i jela iz povrća

Hrana	Vodilica (odozdo)	Temperatura (°C)	Vreme pečenja (min)
Pečeni krompir u komadima	2	200-210	50-70
Gratinirano povrće	2	200-210	50-60
Lazanja	2	200-210	60-70
Musaka	2	190-200	50-60
Slatki sufle	2	200-210	40-50
Ribljji sufle	2	180-200	46-65

Zamrznuta jela

Hrana	Vodilica (odozdo)	Temperatura (°C)	Vreme pečenja (min)
Prženi krompirići	2	200-220	20-35
Krompirovi kroketi	2	200-220	20-35
Pica	2	200-220	20-30
Štrudla od jabuka, sira	2	190-200	60-75
Francuske kifle	2	190-200	20-30

INFRA GREJAČ - ROŠTILJ

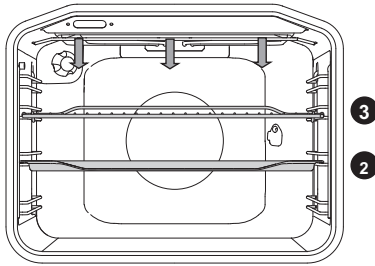

U sistemu deluje infra grejač koji je smešten na plafonu rerne.

Pečenje na roštilju

Hrana	Težina	Vodilica (odozdo)	Vreme pečenja (min)
MESO I RIBE			
Biftek	180 g/kos	3	25-35
Svinjske šnicle	150 g/kos	3	25-35
Roštilj kobasice	70 g/kos	3	18-23
Faširane šnicle	120 g/kos	3	25-30
Pileći bataci	150 g /kos	3	35-45
Riba, cela	200 g/kos	3	18-23
Riblji file	100 g/kos	3	15-20
Kriške lososa	200 g/kos	3	20-30
1 pile, raspolovljeno	1500 g	2	60-80
HLEPČIĆI - PECIVA			
Tost		3	2-4
Sendviči		3	3-5

Infra grejač (roštilj) prethodno zagrevajte 5 minuta.

Kontrolišite postupak pečenja celo vreme. Zbog veoma visoke temperature meso može brzo da zagori.

Pečenje infra grejačem pogodno je za hrskavu i nemasnu pripremu kobasica, rezanih komada mesa te ribe (biftek, odrezak, komadi lososa ...) ili zapečenog hleba (tost).

Kada pečete na rešetki, namažite je uljem da se meso ne zalepi, i rešetku stavite u 3. vodilicu. Ispod nje, u 1. ili 2. vodilicu ubacite tepsiju u koju će se sakupljati masnoće i sok koji se cedi iz mesa.

Kada pečete meso u tepsiji, pazite da u njoj uvek bude dovoljno tečnosti, da meso ne zagori. Tokom pečenja meso obrnite.

Nakon svakog pečenja na roštilju očistite rernu i pribor.

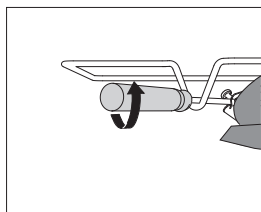
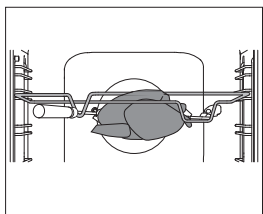
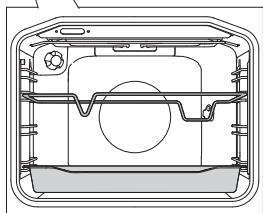
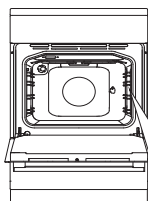

1 Postolje ražnja stavite u 3. vodilicu odozdo, a u 1. vodilicu ubacite duboku tepsija za sakupljanje kapajuće masnoće.

2 Meso nabadite na viljuške ražnja i pričvrstite ga šrafovim. Drške viljuški učvrstite na prednje postolje ražnja, a vrh ugurajte u otvor na desnoj strani zadnje stranice rerne (otvor je zaštićen ušrafljenim poklopcem).

3 Odšrafite drške ražnja i zatvorite vrata.

Rernu uključite na sistem rada sa infra grejačem/gorionikom .



Roštilj ne sme da se koristi na 4. nivou.

ČIŠĆENJE I ODRŽAVANJE



Pre čišćenja iskopčajte aparat iz električne instalacije i pričekajte da se ohladi.

Čišćenje i održavanje aparata ne smeju obavljati deca bez odgovarajućeg nadzora!

Površine aparata prevučene aluminijumom

Aluminijске delove aparata čistite tečnim sredstvima koja su namenjena tim površinama. Sredstvo za čišćenje nanosite na mokru krpu i očistite površinu, a zatim površinu isperite vodom. Deterdžent nemojte nanositi direktno na aluminijumom presvučenu površinu.

Nemojte koristiti abrazione sunđere i gruba sredstva za čišćenje.

Napomena: površina ne sme da dođe u dodir sa sprejevima za čišćenje rerne, jer bi mogla vidljivo i trajno da se ošteti.

Prednja strana kućišta iz nerđajućeg lima

(ovisno o modelu)

Površinu čistite samo blagim sredstvom (npr. sapunicom) i mekim sunđerom koji ne ostavlja ogrebotine. Nemojte koristiti gruba sredstva za čišćenje ili deterdžente koji sadrže topila, jer njima možete oštetiti površinu kućišta.

Lakovane površine i delovi iz veštačkih masa

(ovisno o modelu)

Dugmad, ručke vrata, nalepnice, i tipske pločice nemojte čistiti abrazionim deterdžentima i abrazionim pomagalima za čišćenje, kao i sredstvima za čišćenje na bazi alkohola ili sa samim alkoholom.

Mrlje smesta uklonite mekom krpom i vodom, da ne bi došlo do oštećenja na površini.

Smete koristiti i sredstva te pomagala za čišćenje namenjena takvim površinama, ali se u tom slučaju uvek pridržavajte uputstava proizvođača.



Spomenute površine ne smeju doći u dodir sa sprejevima za čišćenje rerne, jer aluminijumska površina može vidno i trajno da se ošteti.

KLASIČNO ČIŠĆENJE RERNE

Za čišćenje tvrdokorne prljavštine u rerne možete koristiti uobičajen postupak čišćenja (sredstvima odnosno sprejevima za čišćenje rerne); nakon takvog čišćenja temeljito isperite ostatke upotrebljenog deterdženta.

Rernu i delove pribora očistite nakon svake upotrebe, da se prljavština ne zapeče. Masnoću ćete najlakše odstraniti toplom sapunicom, kad je rerna još topla.

U slučaju tvrdokorne ili veoma jako zapečene prljavštine koristite uobičajena sredstva za čišćenje rerne. Rerna temeljito isperite čistom vodom, da odstranite sve ostatke deterdženta. Nikad nemojte koristiti agresivna sredstva, grube praške za čišćenje, grube sundere, sredstva za uklanjanje rđe i mrlja.

Pribor (tepsija, rešetke ...) operite vrućom vodom i sredstvima za pranje sudova.

Rerna, unutrašnja strana rerne i tepsije, prevučeni su posebnim emajlom koji ima glatku i otpornu površinu. Taj poseban sloj omogućuje lakše čišćenje na sobnoj temperaturi.

GASNI GORIONIK

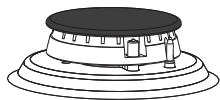

Za čišćenje gasne rešetke, površine za kuvanje i delova gorionika, možete koristiti vruću vodu s dodatkom sredstva za pranje sudova. Nemojte ih prati u mašini za sudove.

Termo element i svećicu za paljenje očistite mekom četkom. Ovi delovi moraju biti besprekorno čisti, jer je samo tako obezbeđeno njihovo pravilno delovanje.

- Očistite krunu i poklopac gorionika. Posebnu pažnju posvetite tome da su izlazni otvori na kruni gorionika slobodni i čisti.

Nakon čišćenja dobro obrišite i osušite sve delove gorionika i pažljivo ih složite na svoja mesta. Zbog koso postavljenih delova gorionika, paljenje je teže i opasno.

 Upozorenje: Poklopci gorionika emajlirani su u crnoj boji. Zbog visokih temperatura nije moguće izbeći promene u boji, što inače niti najmanje ne utiče na delovanje gorionika

ČIŠĆENJE RERNE FUNKCIJOM AQUA CLEAN

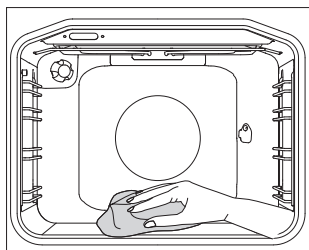
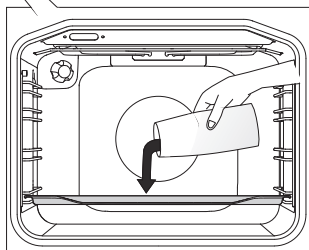
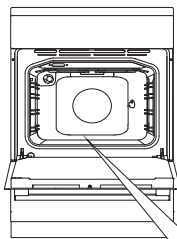

1 Uključite rernu i izaberite funkciju Aqua Clean .

2 U staklenu tepsiju sipajte 0,6 litra vode i umetnite je u donju vodilicu.

3 Nakon 30 minuta ostaci hrane na emajlu rerne omekšaju do te mere da ih možete obrisati vlažnom krpom.



Sistem AquaClean koristite samo nakon što se je rerna u potpunosti ohladila.

ČIŠĆENJE ODSTRANJIVOG DNA RERNE

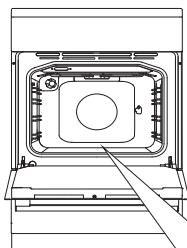

Umetnuto dno treba da bude potpuno hladno.

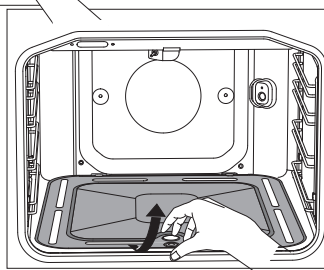

1 Umetnuto dno lagano podignite na sredini spreda i izvucite iz rerne.

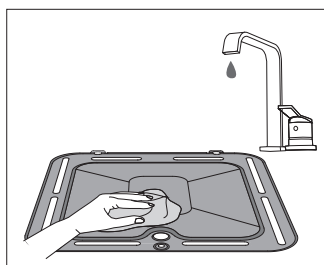

2  Čistite ga neabrazivnim sredstvima za čišćenje i odmaščivanje, a zatim ga temeljito isperite pod tekućom vodom, tako da na površini ne bude ostataka deterdženata, i nakon toga ga obrišite da bude potpuno suvo.

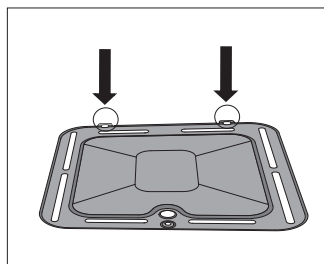

3 Odstranjivo dno umetnite nazad u rernu.



Ako odstranjivo dno nije pravilno umetnuto i učvršćeno, to može uticati na kvalitet pečenja.

VAĐENJE I ČIŠĆENJE ŽIČANIH I TELESKOPSKIH VODILICA

Vodilice čistite samo uobičajenim sredstvima za čišćenje.

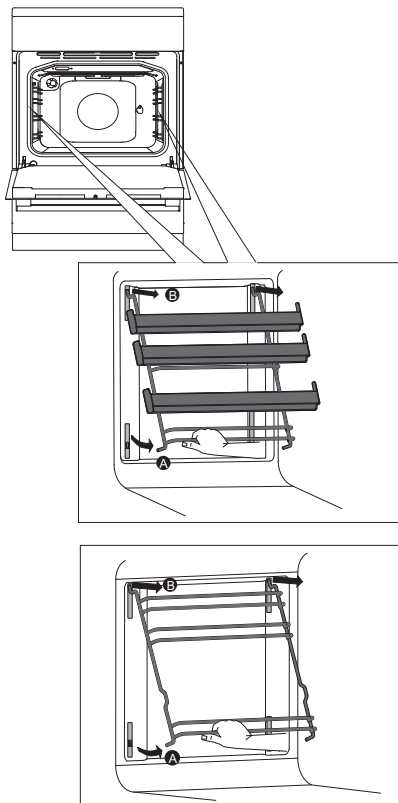

A Vodilice uhvatite na donjoj strani i povucite ih prema unutrašnjosti rerne.

B Na gornjoj strani ih izvucite iz otvora.

UPOZORENJE:

Nemojte vaditi umetnute zasune iz rerne.



Teleskopske vodilice ne smete prati u mašini za pranje sudova.

SKIDANJE I NAMEŠTANJE VRATA RERNE

(ovisno o modelu)

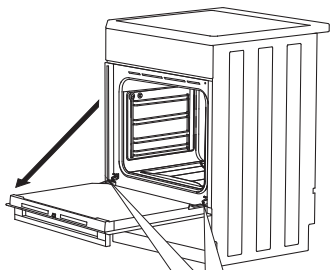

1 Vrata rerne najpre potpuno otvorite.

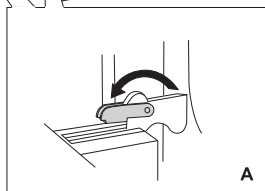

2 **A** Odstranjive zasune obrnite do kraja unazad (važi za klasično zatvaranje).

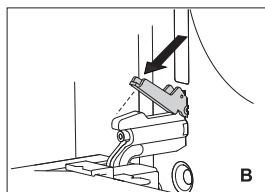

B Kod mekog zatvaranja vrata, obrnite odstranjive zasune unazad za 90°.

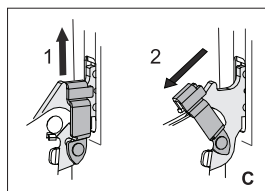

C Kod mekanog zatvaranja lagano podignite odstranjive zasune i povucite ih ka sebi.

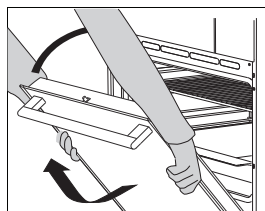

3 Vrata polagano zatvorite da zasuni sednu u svoja ležišta. Lagano ih podignite i izvucite iz oba ležišta šarnira na aparatu.



Nameštanje vrata odvija se obrnutim redosledom. Ukoliko se vrata ne otvaraju ili zatvaraju pravilno, proverite dali su urezi šarnira pravilno namešteni u ležišta šarnira. tečajev.



Uvek proverite dali su pomični zasuni prilikom nameštanja vrata pravilno seli u ležišta šarnira, da ne bi došlo do iznenadnog zatvaranja glavnog šarnira, koji je napet veoma snažnim glavnim federom, jer se pri tome možete ozbiljno povrediti.

BRAVA NA VRATIMA (ovisno o modelu)

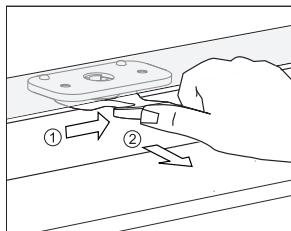

Otvarate je tako da palcem lagano gurnete bravu udesno, i istovremeno povučete vrata u smeru otvaranja.

 **Kada se vrata rerne zatvore, brava na vratima automatski se vraća u ishodišni položaj.**

ISKLUČENJE I UKLJUČENJE BRAVE NA VRATIMA

 **Rerna treba da je potpuno ohlađena.**

Najpre otvorite vrata rerne.

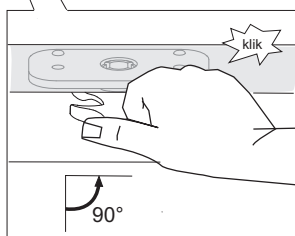
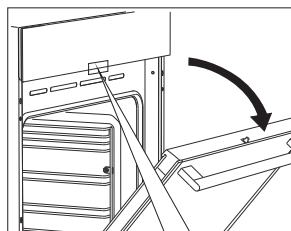

Bravu palcem gurnite udesno za 90°, dok ne začujete klik. Brava na vratima je sada isključena, odnosno deaktivirana.

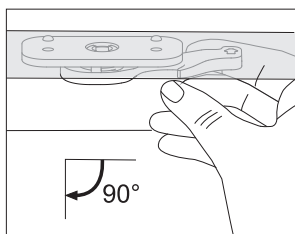

Ako bravu vrata želite ponovno uključiti odnosno aktivirati, otvorite vrata rerne i desnim kažiprstom povucite ručicu ka sebi.

MEKANO ZATVARANJE VRAT (odvisno o modelu)

Vrata serije opremljena su sistemom koji ublažava udarce prilikom zatvaranja vrata. Taj sistem omogućuje jednostavno, tiho i nežno zatvaranje vrata. Lagan pritisak (do ugla 15° obzirom na otvoren položaj vrata) dovoljan je da se vrata automatski i meko zatvore.



Ukoliko je sila zatvaranja, odnosno otvaranja prevelika, efekat sistema ublažavanja se umanjuje, odnosno bezbednosno popušta.

SKIDANJE I NAMEŠTANJE STAKLA VRATA

Staklo vrata možete očistiti i sa unutrašnje strane, no za takav zahvat treba izvaditi vrata. Skinite vrata rerne (vidi poglavlje Skidanje i nameštanje vrata rerne).

Ovisno o modelu aparata, staklo vrata može da se skine na NAČIN 1 ili na NAČIN 2.

NAČIN 1 (odvisno o modelu)

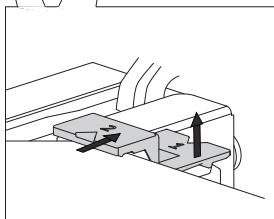
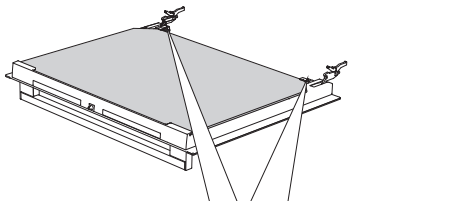

1 Lagano podignite nosače na levoj i desnoj strani vrata (oznaka 1 na nosaču), te ih zatim lagano povucite van iz stakla (oznaka 2 na nosaču).

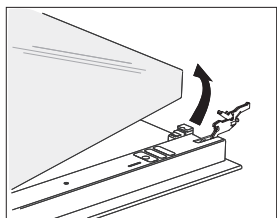

2 Staklo vrata uhvatite na donjoj ivici, lagano ga podignite da se izvadi iz nosača, i skinite.

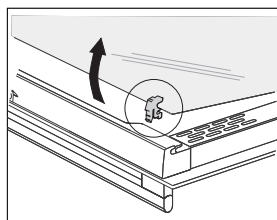

3 Unutrašnje treće staklo (imaju samo određeni modeli) izvadite tako da ga podignete i odstranite. Skinite i gumice na staklu.

 Staklo montirajte nazad obrnutim redosledom. Oznake (polukrugovi) na vratima i na staklu moraju se prekrivati.

NAČIN 2 (odvisno o modelu)

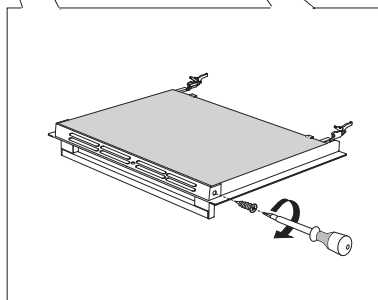
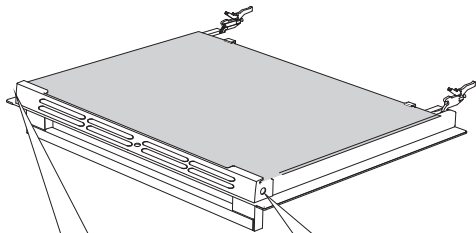

1 Odšrafite šrafove nosača sa obe strane vrata.

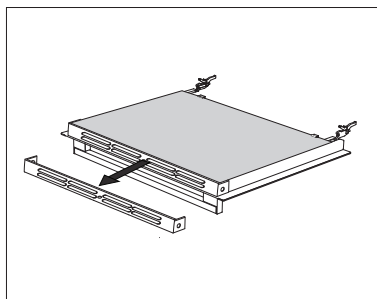

2 Olzvadite nosač.

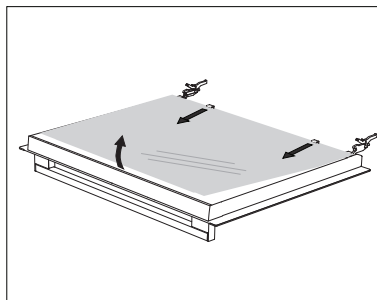

3 Staklo vrata lagano podignite i izvadite iz pričvrstnih spona na donjoj strani vrata.

Za montažu stakla vrata postupite obrnutim redosledom.

ZAMENA SIJALICE

Sijalica je potrošni materijal i garancija za nju ne vredi. Pre zamene sijalice izvadite tepsije, rešetku i vodilice.

Ovisno o modelu u aparat je ugrađena obična sijalica s oznakom E14 25W 230V, ili halogena sijalica s oznakom G9 25W 230V.

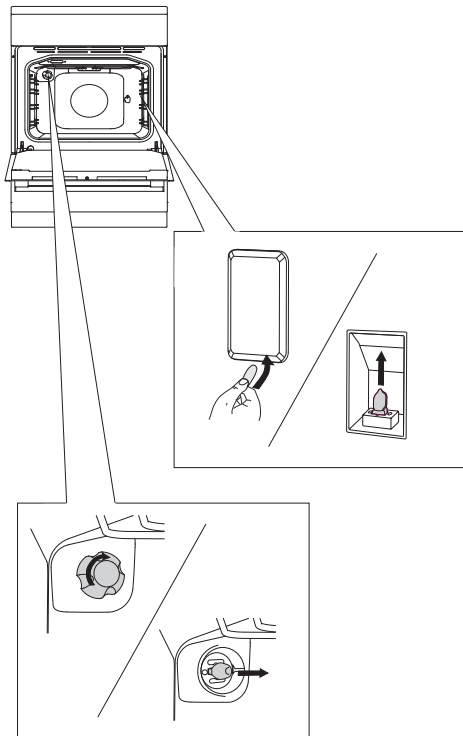

Plosnatim šrafčigerom oslobodite poklopac sijalice i skinite ga. Izvucite sijalicu.

💡 Pazite da ne oštetite emajl.

.....

Odšrafite poklopac sijalice i izvucite sijalicu.

💡 Koristite primerenu zaštitu da se ne opečete.

TABELA SMETNJI I JAVLJANJE GREŠAKA

U garantnom roku sve popravke na aparatu sme obavljati isključivo ovlašćeni servis proizvođača.

Pre početka bilo kakvih popravaka obavezno isključite šporet iz električne mreže, i to tako da izvučete priključni kabl iz utičnice ili izvadite osigurač.

Neovlašćeni zahvati i popravci aparata mogu uzrokovati opasnost električnog udara i kratkog spoja, zato ih nikad ne izvodite sami, nego takve zahvate prepustite stručnim licima ili servisu..

Ipak proverite dali možda možete neke manje smetnje u delovanju aparata pokušati otkloniti sami, koristeći se savetima iz ovih uputstava.

VAŽNO UPOZORENJE!

Poseta serviseru u toku trajanja garancije nije besplatna, ako se kvar na aparatu desi zbog nepravilnog rukovanja.

Uputstva za upotrebu čuvajte na nekom priručnom mestu, da vam uvek budu na dohvat ruke.

Ukoliko uređaj predajete drugom korisniku, uručite mu i ova uputstva za upotrebu.

U nastavku ćete naći nekoliko saveta u vezi otklanjanja smetnji.

Problem	Poduzeta mera
Kučni osigurač češće izbacuje.	Pozovite servisnu službu.
Osvetljenje rerne ne radi.	Zamjena sijalice u rerni opisana je u poglavlju „Čišćenje i održavanje“
Kolač je loše pečen.	Jeste li pravilno podesili temperaturu? Jesu li vrata rerne zatvorena?
Gorionici ne gore ravnomerno.	Stručno lice treba da proveri podešenost gasa!
Plamen gorionika iznenada se promeni; za paljenje gorionika potrebno je duže vreme držati dugme za paljenje pritisnuto.	Pravilno složite delove gorionika!
Gas plane, ali se ugasi odmah nakon paljenja.	Držite dugme pritisnuto duže vreme. Jače pritisnite dugme pre nego što ga ispustite.
Rešetka je u području gorionika promenila boju.	Uobičajena pojava zbog visoke temperature. Očistite rešetku sredstvom za negu metala.
Električno paljenje gorionika je neispravno.	Pažljivo očistite otvor između svećice i gorionika. Očistite poklopce gorionika sredstvom za čišćenje metala. Pravilno složite poklopce gorionika!

Ako smetnje usprkos gornjim savetima niste uspeli otkloniti, pozovite ovlašćeni servis. Otklanjanje kvara, odnosno reklamacije koja je nastala zbog nepravilnog priključenja ili nepravilnog rukovanja aparatom, nije predmet garancije, i zato troškove takvih popravaka snosi korisnik sam.

UPUTSTVA ZA POSTAVLJANJE I PRIKLJUČENJE

POSTAVLJANJE APARATA

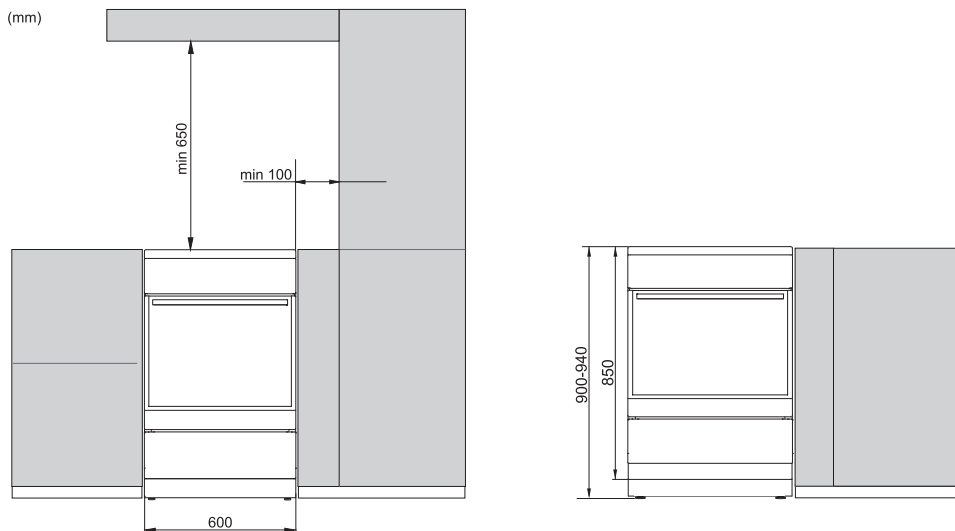

Aparatu najbliži susedni zidovi, odnosno kuhinjski elementi (podovi, kuhinjski zid pozadi aparata, bočni zidovi) moraju da budu otporni na temperaturu najmanje 90 °C.

NIVELISANJE APARATA I DODATNO PODNOŽJE

A)

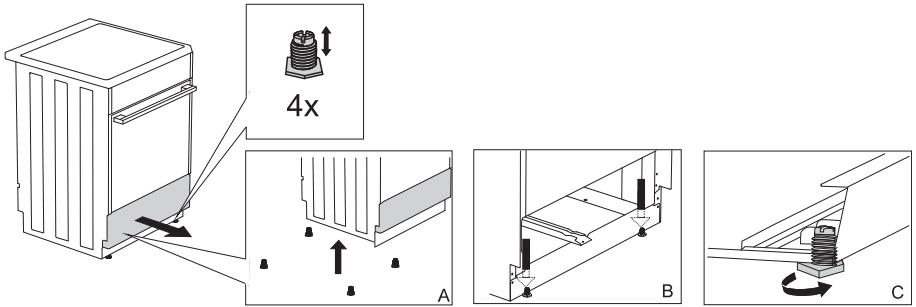

B)

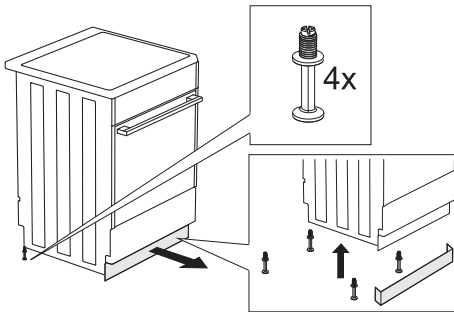

C)

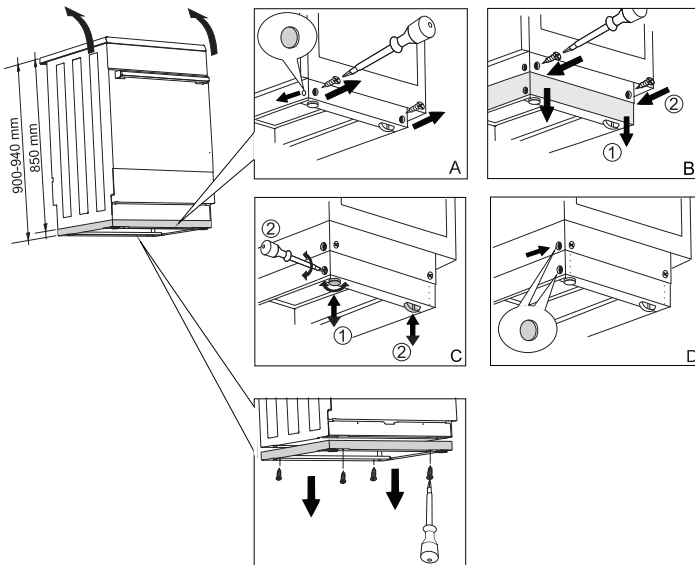

ZAŠTITA OD PREVRTANJA APARATA

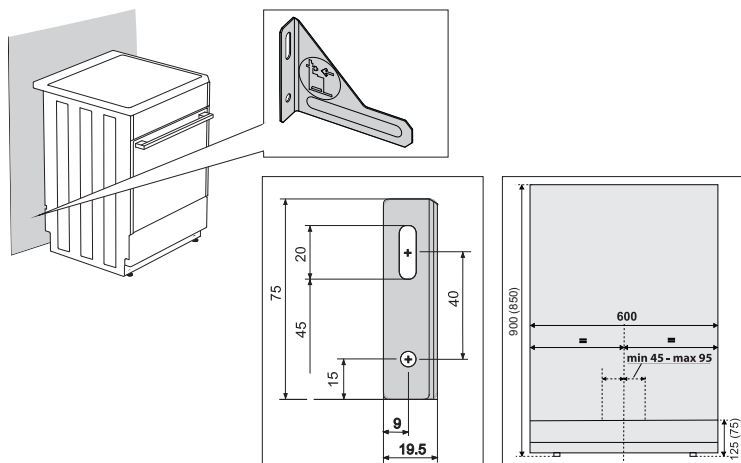

 Dimenzije u zagradama prikazuju ugradbene mere pričvrstne konzole bez dodatne potpore. Ukoliko pomoću priloženih šrafova i uložaka, na vaš zid nije moguće čvrsto pričvrstiti priloženu zaštitu od prevrtanja aparata, morate se postarati za nabavku odgovarajućih elemenata za pričvršćenje ugaone konzole na zid na takav način da ne može da se izvadi iz zida.

PRIKLJUČENJE NA ELEKTRIČNU ENERGIJU

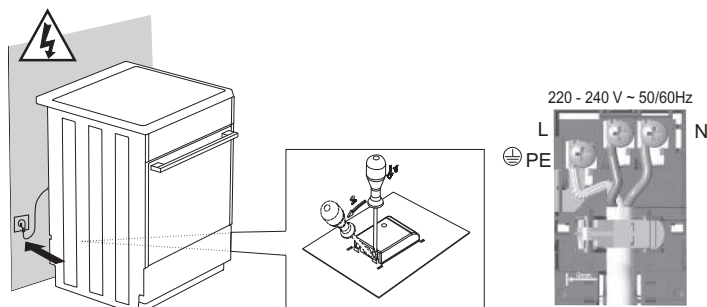

Priloženi poklopac obavezno namestite na priključnu sponu!

PRIKLJUČENJE NA GAS

FABRIČKE REGULACIJE

- Gasni aparati testirani su i opremljeni znakom CE.
- Gasni aparati isporučuju se zapečaćeni, a podešeni su ili na zemni gas tipa H ili E (20 mbar), odnosno na tečni gas (50 ili 30 mbar).
Podaci o tome nalaze se na **tipskoj pločici** aparata koju ćete naći na unutrašnjoj strani rerne, a vidljiva je kad otvorite vrata rerne.
- Pre instalacije i priključenja proverite dali lokalni uslovi priključenja (vrsta gasa i tlak gasa) odgovaraju značajkama aparata.
Ako gas kog koristite ne odgovara značajkama aparata, pozovite servisnu službu ili distributera gasa.
- U slučaju prerade na drugu vrstu gasa treba zameniti dizne (vidi poglavlje Tabela dizni).
- U slučaju popravaka, ili ako je pečat oštećen, funkcionalne delove treba ispitati i ponovno zapečatiti u skladu sa uputstvima za instalaciju. Funkcionalni delovi su: dizna i regulacioni šraf na ventilu za gas..

PRIKLJUČENJE NA GAS

- Aparat priključite na gasnu instalaciju ili na gasnu bocu u skladu sa propisima lokalnog preduzeća za opskrbu gasom.
- Na desnoj strani aparata je priključak za gas sa spoljnim navojem EN ISO 228-1, koji se pomoću dodatnog adaptera i zaptivke može pretvoriti u EN ISO 10226-1/-2 (ovisno o propisima o priključenju u pojedinim državama).
- Aparatu je priložen nastavak za tečni gas i nemetalni zaptivač (odvisno o modelu).
- Priključak rampe treba prilikom spajanja pridržati da se ne obrće.
- Za zaptivanje priključnih spojeva koriste se nemetalni atestirani zaptivači i sredstva za zaptivanje. Zaptivači mogu da se koriste samo za jednokratno zaptivanje. Debljina nemetalnih zaptivača ne sme se deformisati za više od 25%.
- Aparat priključite na priključak za gas pomoću atestiranog savitljivog creva. Savitljivo crevo mora slobodno da se pomera i ne sme dodirivati donju stranicu aparata, odnosno zadnju stranicu i plafon rerne.

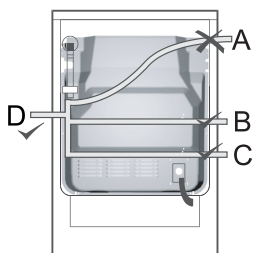

Priključenje pomoću savitljivog creva

Ako aparat priključite pomoću savitljivog creva, put creva označen sa A, nije dozvoljen.

Ako je crevo za priključenje metalno, dozvoljena je i mogućnost A.

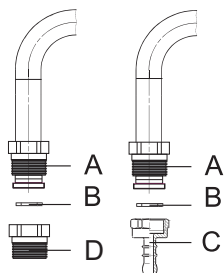

Priključek za priključitev na plin

- A** Priključak EN ISO 228-1
- B** Nemetalna zaptivka, debljina 2 mm
- C** Adapter za gas (ovisno o propisima o priključcima u pojedinim državama)
- D** Adapter EN ISO 10226-1/-2 (ovisno o propisima o priključcima u pojedinim državama) (priložen, u zavisnosti od modela)

Nakon priključenja proverite pravilan rad gorionika. Plamen treba da gori sa jasno vidljivim plavo zelenim jezgrama. Ako plamen nije stabilan, po potrebi povećajte minimalnu snagu.



Nakon priključenja aparata uvek treba proveriti nepropusnost spojeva.

PRERADA NA DRUGU VRSTU GASA

- Pre prerade na drugu vrstu gasa, aparat nije potrebno izvlačiti iz radnog pulta.
- Pre početka radova na preradi isključite aparat iz električne mreže i zatvorite dovod gasa.
- Zamenite postojeće dizne za nominalno toplotno opterećenje odgovarajućim diznama za novu vrstu gasa (pogledati tabelu).
- Kod prerade na tečni gas, regulacioni šraf za minimalno toplotno opterećenje prišrafite do kraja, dok ne postignete minimalno toplotno opterećenje.
- U slučaju prerade na zemni gas, regulacioni šraf za minimalno toplotno opterećenje odšrafite tako dugo dok ne postignete minimalno toplotno opterećenje, ali ne više od 1,5 okreta.

Nakon prerade aparata na drugu vrstu gasa odlepите staru etiketu s podacima o svojstvima aparata (na tipskoj tablici) prilepivši odgovarajuću novu etiketu, te proverite funkcionalnost i nepropusnost aparata.

Pazite da električni provodnici, kapilara termostata i termo elementi ne strče u područje mlaza gasa!

Regulacioni elementi

- Regulacioni elementi za minimalno opterećenje gorionika za kuvanje dostupni su kroz otvore na kontrolnoj tabli.
- Izvadite kontrolnu dugmad..
- Skinite nosivu rešetku i poklopce gorionika sa krunom..
- Skinite dugmad za upravljanje.

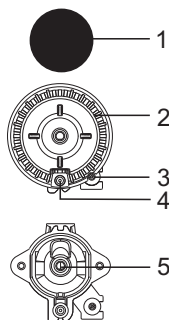

Gorionik za kuvanje

- 1** Poklopac krune gorionika
- 2** Kruna gorionika sa nosačem poklopca gorionika
- 3** Termo element (samo kod određenih modela)
- 4** Svećica za paljenje gasa
- 5** Dizna

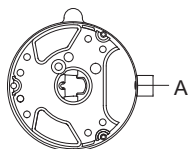

Gorionik sa više obruča

A dizna

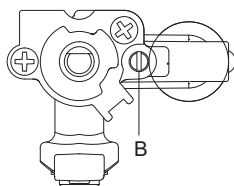

Zaštićeni ventil za gas

B Regulacioni šraf za minimalno toplotno opterećenje

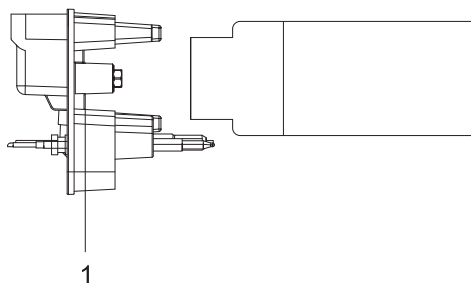

Regulacioni elementi gorionika rerne

Za pristup ka delovima za prerađu gorionika rerne na drugu vrstu gasa, treba demontirati kontrolnu tablu, umetnuto dno rerne i gorionik rerne (odšrafite šrafove na prednjem delu grejača, izvadite svećicu za paljenje i napravu za kontrolu plamena (termo element), te izvadite grejač). Za pristup do dizne rerne treba demontirati blendu.

1 Dizna

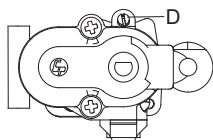

Ventil za gas sa termostatom

D Regulacioni šraf za minimalno toplotno opterećenje

TABELA DIZNI

Vrsta, tlak gasa		Pomoćni gorionik		Normalni gorionik	
		max	min	max	min
Zemni gas H Wo=45,7÷54,7 MJ/m ³ , zemni gas E , zemni gas E+ Wo=40,9÷54,7 MJ/m ³ G20, p=20mbar	Naziv. toplotno opterećenje (kW)	1	0,48	1,9	0,48
	Potrošnja (l/h)	95	46	181	46
	Oznaka dizne (1/100 mm)	72 X	26	103 Z	26
	Šifra dizne	690771		568169	
Tečni gas 3+, B/P Wo=72,9÷87,3 MJ/m ³ G30 p=30 mbar	Naziv. toplotno opterećenje (kW)	1	0,48	1,9	0,48
	Potrošnja (g/h)	73	35	138	35
	Oznaka dizne (1/100 mm)	50	26	68	26
	Šifra dizne	690780		568175	

Vrsta, tlak gasa		Veliki gorionik		Gorionik sa više obruča	
		max	min	max	min
Zemni gas H Wo=45,7÷54,7 MJ/m ³ , zemni gas E , zemni gas E+ Wo=40,9÷54,7 MJ/m ³ G20, p=20mbar	Naz. topl. obrem. (kW)	3	0,76	3,6	1,56
	Poraba (l/h)	286	72	343	149
	Oznaka šobe (1/100 mm)	130 H3	33	145 H3	57
	Šifra šobe	574285		568170	
Tečni gas 3+, B/P Wo=72,9÷87,3 MJ/m ³ G30 p=30 mbar	Naz. topl. obrem. (kW)	3	0,76	3,5	1,56
	Poraba (g/h)	218	55	255	114
	Oznaka šobe (1/100 mm)	86	33	94	57
	Šifra šobe	574286		568176	

Vrsta, tlak gasa		Gorionik rene		Infra gorionik
		max	min	
Zemni gas H Wo=45,7÷54,7 MJ/m ³ , zemni gas E , zemni gas E+ Wo=40,9÷54,7 MJ/m ³ G20, p=20mbar	Naziv. toplotno opterećenje (kW)	3	0,8	2,2
	Potrošnja (l/h)	286	76	210
	Oznaka dizne (1/100 mm)	117	33	108
	Šifra dizne	568171		568173
Tečni gas 3+, B/P Wo=72,9÷87,3 MJ/m ³ G30 p=30 mbar	Naziv. toplotno opterećenje (kW)	3	0,8	2,2
	Potrošnja (g/h)	218	58	160
	Oznaka dizne (1/100 mm)	82	33	75
	Šifra dizne	568177		568178

- Ugrađeni su regulacioni šrafovi za tečni gas, za kog je aparat fabrički podešen;
- U slučaju prelaska na drugu vrstu gasa, regulacioni šraf biće potrebno prišrafiti ili odšrafiti sve dok se ne postigne pravilan protok gasa;

Snaga gorionika navedena je uzimajući u obzir gornje kalorične vrednosti Hs.



Priključenje i preradu na drugu vrstu gasa sme obaviti isključivo osposobljen stručnjak, ovlašćen od strane distributera gasa, odnosno ovlašćeni serviser!

ODLAGANJE DOTRAJALOG APARATA



Ambalaža proizvoda izrađena je iz okolini prijaznih materijala koji se bez opasnosti za životnu sredinu mogu ponovno preraditi (reciklirati), deponovati, ili uništiti. U tu su svrhu svi ambalažni materijali primereno označeni.

Simbol na proizvodu ili na njegovoj ambalaži označuje da se tim proizvodom ne sme rukovati kao sa ostalim otpadom iz domaćinstva. Umesto toga treba biti uručen prikladnim zbirnim mestima za recikliranje elektroničkih i električnih aparata.

Ispravnim načinom **odlaganja ovog proizvoda** sprečićete potencijalne negativne posledice na životnu sredinu i zdravlje ljudi, koje bi inače mogli ugroziti neodgovarajućim odlaganjem otpada ovog proizvoda.

Za detaljnije informacije o recikliranju ovog proizvoda molimo Vas da kontaktirate Vaš lokalni gradski ured za sakupljanje otpada, komunalnu službu, ili radnju u kojoj ste kupili proizvod.

FP6A...



sr (09-20)