



Register your
new device on
MyBosch now and
get free benefits:
[bosch-home.com/
welcome](https://bosch-home.com/welcome)



Mikrotalasna rerna

FEL023M...

FEL053M...

[sr] Uputstvo za upotrebu i uputstva za montažu

Sadržaj

UPUTSTVO ZA UPOTREBU

1	Bezbednost.....	2
2	Izbegavanje materijalnih šteta.....	5
3	Zaštita životne sredine i štednja	6
4	Postavljanje i priključivanje	6
5	Upoznavanje sa uređajem	7
6	Pribor	8
7	Pre prve upotrebe	8
8	Osnovno rukovanje.....	9
9	Roštilj.....	10
10	Memorija	10
11	Programi	11
12	Zaštita za decu	12
13	Osnovna podešavanja	13
14	Čišćenje i održavanje.....	13
15	Otklanjanje smetnji	15
16	Odlaganje u otpad.....	16
17	Korisnička služba.....	16
18	Zagarantovan uspeh.....	16



1 Bezbednost

Pridržavajte se sledećih sigurnosnih napomena.

1.1 Opšte napomene

- Pažljivo pročitajte ovo uputstvo.
- Uputstva i informacije o proizvodu sačuvajte za kasniju upotrebu ili za narednog vlasnika.
- Ukoliko postoji oštećenje nastalo tokom transporta, nemojte da priključujete uređaj.

1.2 Namenska upotreba

Ovo je samostojeća mikrotalasna pećnica i nije namenjena za ugradnju odn. upotrebu u ugradnom nameštaju.

Ovaj uređaj upotrebljavajte samo:

- za pripremu jela i pića.
- pod nadzorom. Bez prekida nadzirite kratke postupke kuvanja.

- U domaćinstvu i kod sličnih primena kao što su npr: u kuhinji za zaposlene u prodavnicama, kancelarijama i drugim komercijalnim prostorima; na poljoprivrednim imanjima, za goste hotela i drugih prostora za stanovanje; u pansionima.
- na nadmorskim visinama do 4000 m.

Ovaj uređaj je u skladu sa normom EN 55011 odn. CISPR 11. Radi se o proizvodu grupe 2, klase B. Grupa 2 znači da je mikrotalasna pećnica napravljena za zagrevanje namirnica. Klasa B podrazumeva da je uređaj namenjen za privatnu, kućnu upotrebu.

1.3 Ograničenje kruga korisnika

Deca od 8 godina i starija, kao i osobe sa umanjanim psihičkim, čulnim ili mentalnim sposobnostima, ili osobe bez iskustva i/ili znanja, ovaj uređaj mogu da koriste samo pod nadzorom osobe koja je odgovorna za njihovu bezbednost ili ako su obučene za bezbedno korišćenje uređaja i razumeju kakve opasnosti pri tome postoje.

Deca se ne smeju igrati uređajem.

Čišćenje i korisničko održavanje ne smeju da obavljaju deca, osim ako su starija od 15 godina i to rade pod nadzorom.

Decu mlađu od 8 godina udaljite od uređaja i od priključnog kabla.

1.4 Bezbedna upotreba

UPOZORENJE – Opasnost od požara!

Zapaljivi predmeti koji se nalaze u pećnici se mogu zapaliti.

- ▶ Zapaljive predmete nikada ne držite u pećnici.
- ▶ Ukoliko iz uređaja izlazi dim, isključite uređaj ili izvucite osigurač i držite vrata zatvorena da bi se ugušio eventualni plamen. Slobodni ostaci jela, masnoća i sokovi od pečenja mogu da se zapale.
- ▶ Pre upotrebe uklonite krupnu prljavštinu iz pećnice, sa grejnih elemenata i pribora. Pregrevanje uređaja može da izazove požar.
- ▶ Nemojte nikada montirati uređaj iza ukrasnih vrata ili vrata na nameštaju.
- ▶ Uređaj nikada nemojte stavljati u ugradni nameštaj.

⚠ UPOZORENJE – Opasnost od opekotina!

Uređaj i delovi koje možete da dodirnete se tokom rada zagrevaju.

- ▶ Budite pažljivi i ne dodirujte grejne elemente.
 - ▶ Udaljite malu decu mlađu od 8 godina. Pribor ili posuđe postaju jako vrući.
 - ▶ Uvek koristite kuhinjske krpe kada iz pećnice uzimate vrući pribor ili posude.
- Alkoholna isparenja mogu da se zapale u vreloj pećnici.
- ▶ Koristite samo male količine visokoprocentnih alkoholnih pića u jelu.
 - ▶ Pažljivo otvarajte vrata uređaja.

⚠ UPOZORENJE – Opasnost od opekotina!

Pristupačni delovi tokom režima rada postaju vrela.

- ▶ Nikada nemojte da dodirujete vrela delove.
- ▶ Udaljite decu.

Prilikom otvaranja vrata uređaja može da izađe vrela para. U zavisnosti od temperature, para nije vidljiva.

- ▶ Pažljivo otvorite vrata uređaja.
- ▶ Udaljite decu.

Od vode u vreloj pećnici može nastati vrela vodena para.

- ▶ Nikada ne sipajte vodu u vruću pećnicu.

⚠ UPOZORENJE – Opasnost od povrede!

Ogrebano staklo na vratima uređaja može da pukne.

- ▶ Za čišćenje stakla na vratima uređaja nemojte koristiti abrazivna sredstva za čišćenje ili oštre metalne strugače, jer biste tako mogli oštetiti površinu.

Šarke vrata uređaja se prilikom otvaranja i zatvaranja vrata pomeraju, zbog čega se možete prignječiti.

- ▶ Ne hvatajte za predeo šarki.

Pucanje, napukline ili lomovi staklenog obrtnog tanjira su opasni.

- ▶ Ne udarajte tvrdim predmetima o obrtni tanjir.
- ▶ Obrtnim tanjirom rukujte pažljivo.

⚠ UPOZORENJE – Opasnost od strujnog udara!

Oštećena izolacija mrežnog priključnog voda predstavlja izvor opasnosti.

- ▶ Mrežni priključni vod nikad se ne sme dovesti u kontakt sa vrućim delovima uređaja ili izvorima toplote.
- ▶ Mrežni priključni vod nikada se ne sme dovesti u kontakt sa oštrim vrhovima ili ivicama.
- ▶ Mrežni priključni vod nikad se ne sme previjati, prignječiti ili modifikovati.

⚠ UPOZORENJE – Opasnost od gušenja!

Deca mogu ambalažni materijal da navuku sebi preko glave ili da se njime umotaju, pa da se tako uguše.

- ▶ Ambalažni materijal držite van domašaja dece.
- ▶ Deci nipošto nemojte dozvoliti da se igraju sa ambalažnim materijalom.

Deca bi mogla da udahnu i usisaju odn. progutaju sitne delove i da se na taj način uguše.

- ▶ Držite sitne delove van domašaja dece.
- ▶ Deci nipošto nemojte dozvoliti da se igraju sa sitnim delovima.

1.5 Mikrotalasna pećnica

TEMELJNO PROČITAJTE VAŽNE BEZBEDNOSNE NAPOMENE I SAČUVAJTE IH ZA BUDUĆU UPOTREBU

⚠ UPOZORENJE – Opasnost od požara!

Nenamenska upotreba uređaja je opasna i može dovesti do oštećenja. Na primer, zagrevane papuče i jastuci punjeni zrnavljem ili žitaricama se mogu zapaliti i nakon nekoliko sati.

- ▶ U uređaju nikad nemojte sušiti jela ili odeću.
- ▶ U uređaju nikad nemojte zagrevati papuče, jastuke punjene zrnavljem ili žitaricama, sušere, vlažne krpe za brisanje i slično.
- ▶ Uređaj koristite samo za pripremu jela i pića.

Namirnice, ambalaže i posude se mogu zapaliti.

- ▶ Nikad ne zagrevajte namirnice u ambalaži za održavanje toplote.
- ▶ Namirnice u posudama od plastike, papira ili drugih zapaljivih materijala nikada ne zagrevajte bez nadzora.
- ▶ Nemojte nikada da podešavate preveliku snagu ili predugo vreme mikrotalasne peć-

nice. Orijentišite se prema podacima iz ovog uputstva za upotrebu.

- ▶ U mikrotalasnoj pećnici nemojte sušiti namirnice.
- ▶ Nemojte nikada prevelikom snagom ili predugim vremenom mikrotalasne pećnice odmrzavati ili zagrevati namirnice sa malim procentom vode, npr. hleb.

Jestivo ulje može da se zapali.

- ▶ U mikrotalasnoj pećnici nikada nemojte zagrevati samo jestivo ulje.

⚠ UPOZORENJE – Opasnost od eksplozije!

Tečnosti ili druge namirnice u zatvorenim posudama mogu lako da eksplodiraju.

- ▶ Nikada nemojte da zagrevate tečnosti ili druge namirnice u zatvorenim posudama.

⚠ UPOZORENJE – Opasnost od opekotina!

Namirnice sa čvrstom ljuskom ili opnom mogu tokom, ali i nakon zagrevanja, eksplodirati.

- ▶ Nikada nemojte pripremati jaja u ljusci ili zagrevati tvrdokuvana jaja u ljusci.
- ▶ Nikad nemojte pripremati ljuskare i rakove.
- ▶ Kada pripremate jaja na oko ili jaja u čaši, prethodno probušite žumance.
- ▶ Kada pripremate namirnice sa čvrstom ljuskom ili opnom, kao što su jabuke, paradajz, krompir ili viršle, ljuska može da pukne. Pre zagrevanja probušite ljusku ili opnu.

Toplota se u hrani za bebe ne raspoređuje ravnomerno.

- ▶ Hranu za bebe nikada nemojte zagrevati u zatvorenim posudama.
- ▶ Uvek uklonite poklopac ili cuclu.
- ▶ Nakon zagrevanja dobro promešajte ili protresite.
- ▶ Pre nego što detetu date hranu, proverite temperaturu.

Zagrejana jela ispuštaju toplotu. Posuda može da postane vruća.

- ▶ Uvek koristite kuhinjske krpe, kada iz pećnice uzimate posude ili pribor.

Kod hermetički zatvorenih namirnica, ambalaža može da pukne.

- ▶ Uvek vodite računa o podacima na ambalaži.
- ▶ Uvek koristite kuhinjske krpe kada iz pećnice uzimate jela.

Pristupačni delovi tokom režima rada postaju vrelí.

- ▶ Nikada nemojte da dodirujete vrelé delove.
- ▶ Udaljite decu.

Nenamenska upotreba uređaja je opasna. Na primer, pregrejane papuče, jastuci napunjeni zrnevljem ili žitaricama, sunđeri, vlažne krpe za brisanje i slično mogu dovesti do opekotina.

- ▶ U uređaju nikad nemojte sušiti jela ili odeću.
- ▶ U uređaju nikad nemojte zagrevati papuče, jastuke punjene zrnevljem ili žitaricama, sunđere, vlažne krpe za brisanje i slično.
- ▶ Uređaj koristite samo za pripremu jela i pića.

Mikrotalasni uređaj se u kombinaciji sa drugom vrstom grejanja veoma zagreva.

- ▶ Ako uređaj koristite u kombinovanom režimu, deci je zbog visokih temperatura koje pri tome nastaju dozvoljeno da koriste uređaj samo uz nadzor odrasle osobe.

⚠ UPOZORENJE – Opasnost od opekotina!

Prilikom zagrevanja tečnosti može doći do tranzicionog ključanja. To znači da se temperatura ključanja dostiže, a da se mehurići gasa ne dižu kao što je to uobičajeno. Budite oprezni ako se posuda makar malo zatrese. Vruća tečnost može naglo da pokipi i prska.

- ▶ Prilikom zagrevanja, u posudu uvek stavite kašiku. Na taj način neće doći do tranzicionog ključanja.

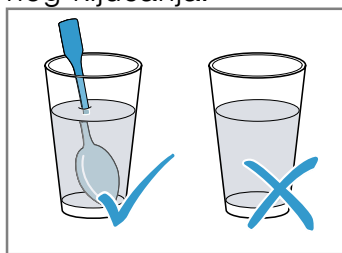

⚠ UPOZORENJE – Opasnost od povrede!

Neodgovarajuće posuđe može da pukne. Posuđe od porcelana i keramike može da ima male rupe na ručkama i poklopcu. Iza ovih rupa se nalazi šupljina. Tečnost koja prodre u šupljinu može da izazove pucanje posude.

- ▶ Koristite isključivo posuđe predviđeno za mikrotalasnu pećnicu.

Posuđe i posude od metala ili posuđe koje sadrži metal mogu prilikom upotrebe u mikrotalasnoj pećnici da izazovu varnice. Uređaj se oštećuje.

- ▶ Nikada nemojte koristiti metalne posude u mikrotalasnoj rerni.
- ▶ Koristite isključivo posuđe pogodno za upotrebu u mikrotalasnoj pećnici ili koristite mikrotalasnu pećnicu u kombinaciji sa određenom vrstom grejanja.

⚠ UPOZORENJE – Opasnost od strujnog udara!

Uređaj radi sa visokim naponom.

- ▶ Nemojte uklanjati kućište.

⚠ UPOZORENJE – Opasnost od ozbiljnog ugrožavanja zdravlja!

Nedovoljno čišćenje može da uništi površinu uređaja, umanjuje radni vek i dovede do opasnih situacija, npr. može da izbije energija iz mikrotalasne pećnice.

- ▶ Uređaj redovno čistite i odmah uklanjajte ostatke hrane.
- ▶ Održavajte čistoću pećnice, vrata i graničnika na vratima.

→ "Čišćenje i održavanje", Stranica 13

Nemojte nikada koristiti uređaj ako su vrata pećnice oštećena. Može da izađe energija iz mikrotalasne pećnice.

- ▶ Nemojte nikada koristiti uređaj ako su vrata pećnice ili plastični okvir vrata oštećeni.
- ▶ Popravku treba da izvrši korisnički servis. Kod uređaja bez prekrivke za kućište izlazi energija iz mikrotalasne pećnice.
- ▶ Nikada ne uklanjajte prekrivku za kućište.
- ▶ Ukoliko su potrebni radovi na održavanju ili popravke, pozovite korisnički servis.

2 Izbegavanje materijalnih šteta

2.1 Uopšteno

PAŽNJA!

Ako ima vode u vreloj pećnici, nastaje vodena para. Promena temperature može da dovede do oštećenja.

- ▶ Nikada ne sipajte vodu u vruću pećnicu.
- Vlaga tokom dužeg vremenskog perioda u pećnici izaziva koroziju.
- ▶ Obrišite kondenzovanu vodu nakon svakog pripremanja hrane.
 - ▶ Vlažne namirnice ne smeju da se drže duže vreme u zatvorenoj pećnici.
 - ▶ U pećnici nemojte da skladištite jela.
- Hlađenje sa otvorenim vratima uređaja vremenom oštećuje prednje delove nameštaja u blizini.
- ▶ Nakon režima rada sa visokim temperaturama, pećnicu ostavite da se hladi samo dok je zatvorena.
 - ▶ Nemojte ničim zaglavljivati vrata od uređaja.
 - ▶ Pećnicu ostavite da se hladi dok je otvorena, samo kada je korišćen režim pripreme sa puno tečnosti.
- Sudovi koji nisu do kraja gurnuti u uređaj, mogu da izgube staklo vrata prilikom zatvaranja.
- ▶ Sudove uvek do kraja ugurajte u pećnicu.

2.2 Mikrotalasna pećnica

Kada upotrebljavate mikrotalasnu pećnicu pridržavajte se ovih napomena.

PAŽNJA!

Ukoliko metal dodiruje zid pećnice, nastaju varnice koje mogu oštetiti uređaj ili uništiti unutrašnje staklo na vratima.

- ▶ Metal, npr. kašika u čaši, mora da bude udaljen najmanje 2 cm od zidova pećnice i unutrašnje strane vrata.

Aluminijumske korpice mogu izazvati varničenje u uređaju. Uređaj se oštećuje zbog varničenja.

- ▶ Nemojte da upotrebljavate aluminijumske korpice u uređaju.

Rad uređaja bez hrane u pećnici dovodi do preopterećenja.

- ▶ Nemojte nikada da startujete mikrotalasnu pećnicu bez jela u njoj. Od toga se izuzima kratkotrajno testiranje posuda.

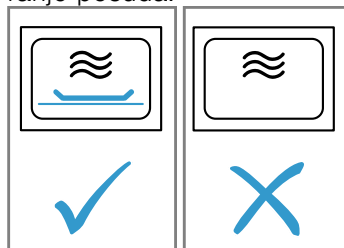

Ukoliko više puta zaredom pravite kokice za mikrotalasnu pećnicu sa prevelikom snagom mikrotalasne pećnice može doći do oštećenja pećnice.

- ▶ Između postupaka pripreme sačekajte nekoliko minuta da se uređaj ohladi.

- ▶ Nemojte podešavati preveliku snagu mikrotalasne pećnice.
 - ▶ Upotrebljavajte maksimalno 600 W.
 - ▶ Kesicu sa kokicama stavite na stakleni tanjir.
- Uklanjanjem prekrivke se oštećuje mikrotalasno napajanje.
- ▶ Nikada nemojte uklanjati prekrivku mikrotalasnog napajanja u pećnici.
- Uklanjanje transparentne folije sa unutrašnje strane vrata oštećuje vrta uređaja.
- ▶ Nemojte uklanjati transparentnu foliju sa unutrašnje strane vrata.

- Tečnost koja dospe u unutrašnjost uređaja može da ošteti rad obrtnog tanjira.
- ▶ Posmatrajte postupak pripreme hrane.
 - ▶ Prvo podesite kraće trajanje, pa ga produžite ako je potrebno.
 - ▶ Uređaj nemojte koristiti bez obrtnog tanjira.
- Neodgovarajuće posuđe može dovesti do oštećenja.
- ▶ Kada koristite roštilj, kombinovani režim mikrotalasne pećnice ili vreli vazduh, koristite samo posuđe koje je adekvatno za visoke temperature.

3 Zaštita životne sredine i štednja

3.1 Odlaganje ambalaže u otpad

Ambalažni materijal je ekološki i može se iznova koristiti.

- ▶ Pojedinačne sastavne delove odložite u otpad odvojeno po vrstama.

3.2 Štednja energije

Ako se pridržavate ovih napomena, vaš uređaj će trošiti manje struje.

Tokom rada, vrata uređaja nemojte često otvarati.

- Temperatura u pećnici se održava i uređaj ne mora naknadno da se zagreva.

Isključite prikaz sata u režimu mirovanja.

- Uređaj u režimu mirovanja štedi energiju.

Napomena:

Uređaju je potrebno:

- u režimu sa uključenim displejom maks. 1 W
- u režimu sa isključenim displejom maks. 0,5 W

4 Postavljanje i priključivanje

4.1 Sigurnosna rastojanja

Obratite pažnju na sigurnosna rastojanja uređaja.

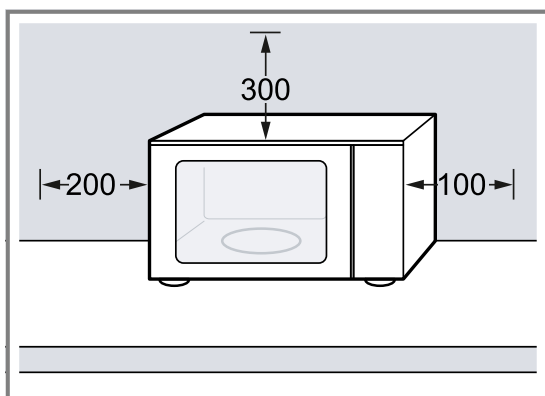

4.2 Postavljanje i priključivanje uređaja

⚠ UPOZORENJE – Opasnost od strujnog udara!

Nestručne instalacije su opasne.

- ▶ Uređaj sme da se priključi i upotrebljava samo u skladu sa podacima na pločici sa oznakom tipa.
- ▶ Uređaj se može povezati na mrežu naizmenične struje samo pomoću pravilno ugrađene utičnice sa uzemljenjem.

- ▶ Uverite se da je sistem uzemljenja kućne električne instalacije instaliran u skladu sa propisima.
 - ▶ Uređaj nikad ne sme da se napaja putem eksternog sklopnog uređaja npr. sata za automatsko uključivanje ili daljinskog upravljanja.
 - ▶ Prilikom postavljanja uređaja vodite računa da se mrežni priključni vod ne zaglavi ili ošteti.
- Oštećena izolacija mrežnog priključnog voda predstavlja izvor opasnosti.
- ▶ Mrežni priključni vod nikad se ne sme dovoditi u kontakt sa vrućim delovima uređaja ili izvorima toplote.
 - ▶ Mrežni priključni vod nikada se ne sme dovoditi u kontakt sa oštrim vrhovima ili ivicama.
 - ▶ Mrežni priključni vod nikad se ne sme presavijati, prignječiti ili modifikovati.

⚠ UPOZORENJE – Opasnost od opekotina!

Zadnja strana uređaja se tokom rada veoma zagreva.

- ▶ Uređaj postavite tako da zadnja strana bude uz zid.
- ▶ Udaljite decu.

1. Uređaj postavite na ravnu i čvrstu površinu koja ima dovoljnu nosivost.
2. Uverite se da su prorezi za ventilaciju slobodni.
→ "Sigurnosna rastojanja", Stranica 6
3. Uređaj priključite mrežnim utikačem na propisno instaliranu utičnicu sa zaštitnim kontaktom.

5 Upoznavanje sa uređajem

5.1 Komandno polje

Preko komandnog polja možete da podesite sve funkcije uređaja i da dobijate informacije o radnom stanju.

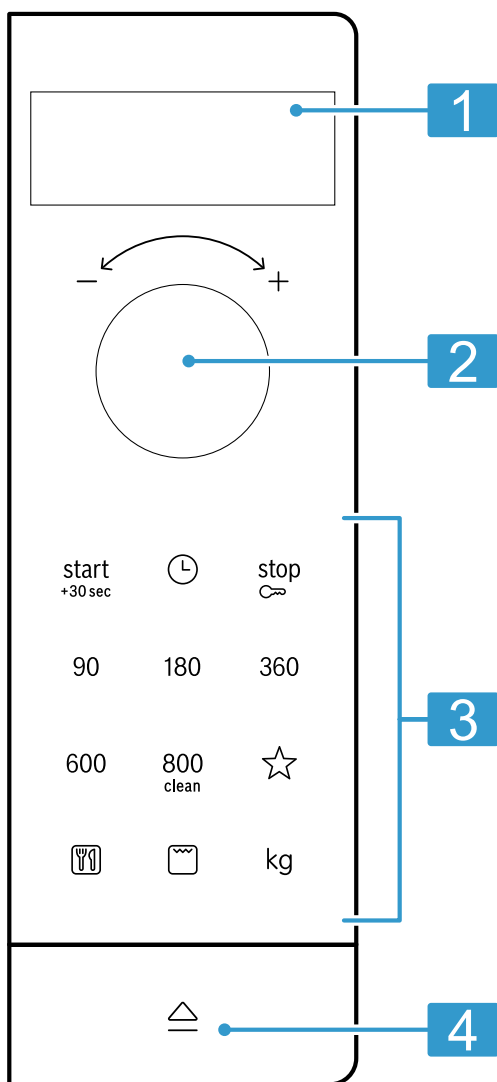

1	Displej	Prikažite vreme na satu ili trajanje.
2	Obrtni birač	Podesite vreme na satu, trajanje ili automatski program.
3	Tasteri	Izaberite funkcije.
4	Otvarač vrata	Otvorite vrata.



Otvarač vrata

Kada aktivirate otvarač vrata, vrata uređaja se otvaraju. Vrata uređaja u potpunosti možete da otvorite ručno.

Ako u toku rada otvorite vrata uređaja, režim rada će biti zaustavljen. Ako zatvorite vrata uređaja, režim rada se ne nastavlja automatski. Režim rada morate da startujete.

5.2 Vrste grejanja

Ovde možete da pronađete pregled vrsta zagrevanja. Dobićete preporuke za korišćenje vrsta zagrevanja.

Simbol	Naziv	Upotreba
90-800	Mikrotalasna pećnica	Za odmrzavanje, pripremu i zagrevanje jela i tečnosti. Snage mikrotalasne pećnice: <ul style="list-style-type: none"> ▪ 90 W ▪ 180 W ▪ 360 W ▪ 600 W ▪ 800 W
	Roštilj	Grilovanje kobasica ili tosta. Gratiniranje jela.
	Kombinovan rad mikrotalasne pećnice	Pečenje nabujaka i gratiniranih jela. Jela dobijaju rumenu boju.
	Programi	Za mnoga jela postoje već programirana podešavanja.

5.3 Ventilator za hlađenje

Ventilator za hlađenje se po potrebi uključuje i isključuje.

Pećnica u režimu mikrotalasne pećnice ostaje hladna. Uprkos tome, ventilator za hlađenje se uključuje.

Napomena: Ventilator za hlađenje može da nastavi rad i kada je uređaj isključen.

5.4 Kondenzovana voda

Tokom pripreme, u pećnici i na vratima uređaja može da se pojavi kondenzovana voda. Kondenzovana voda je normalna pojava i ne utiče na funkcionalnost uređaja. Nakon pripreme obrišite kondenzovanu vodu.

6 Pribor

Koristite originalni pribor. On je specijalno prilagođen za vaš uređaj.

Dodatni pribor	Upotreba
Rešetka	<ul style="list-style-type: none"> ▪ Rešetka za roštiljanje i gratiniranje ▪ Rešetka kao površina za postavljanje posuda

7 Pre prve upotrebe

Izvršite podešavanja za prvo puštanje u rad. Očistite uređaj i pribor.

7.1 Umetanje obrtnog tanjira

Koristite uređaj samo sa postavljenim obrtnim tanjirom.

- ▶ Postavite obrtni tanjir **a** na valjkasti prsten **b**.

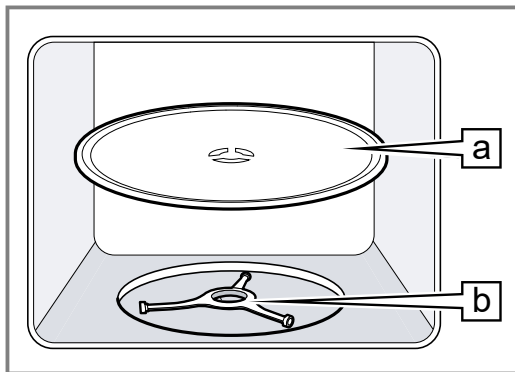

7.2 Čišćenje uređaja pre prve upotrebe

Pre nego što po prvi put pripremite jela pomoću uređaja, očistite pećnicu i pribor.

1. Uverite se da se u pećnici ne nalaze ostaci ambalaže, pribor ili drugi predmeti.
2. Očistite ravne površine u pećnici mekom, vlažnom krpom.
3. Kako bi se odstranio miris novog uređaja, obrišite praznu pećnicu vrućom sapunicom.
→ "Čišćenje pećnice", Stranica 14

7.3 Čišćenje pribora

- ▶ Pribor temeljno očistite pomoću sapunice i meke krpe za pranje posuda.

7.4 Podešavanje vremena

Nakon priključivanja na struju ili nakon nestanka struje, na displeju se prikazuje zahtev za podešavanje vremena.

1. Pomoću obrtnog birača podesite vreme.

2. Za potvrdu vremena, pritisnite ⏸.

8 Osnovno rukovanje

8.1 Snage mikrotalasne pećnice

Ovde možete da pogledate pregled snaga mikrotalasne pećnice i njihovu primenu.

Snaga mikrotalasne pećnice u vatima	Upotreba
90	Odmrznite osetljiva jela.
180	Odmrznite jela i nastavite pripremu.
360	Pripremite ribu i meso ili zagrejte osetljiva jela.
600	Zagrejte i pripremite jela.
800	Zagrejte tečnosti.

Napomena:

Možete da podesite snagu mikrotalasne pećnice za konkretno trajanje:

- 800 W za 30 minuta
- 600 W za 60 minuta
- 90 W, 180 W i 360 W za 99 minuta

8.2 Posuđe i pribor koji su pogodni za mikrotalasnu pećnicu

Radi ravnomernog zagrevanja jela i sprečavanja oštećenja uređaja, koristite posuđe i pribor koji su pogodni za mikrotalasnu pećnicu.

Napomena: Pre upotrebe posuđa za mikrotalasnu pećnicu, obratite pažnju na informacije proizvođača. Ukoliko niste sigurni, izvršite test posuđa.

Pogodno za mikrotalasnu pećnicu

Posuđe i pribor	Objašnjenje
Posuđe od vatrostalnog materijala koji je pogodan za mikrotalasnu pećnicu: <ul style="list-style-type: none"> ▪ Staklo ▪ Staklena keramika ▪ Porcelan ▪ Plastika otporna na temperature ▪ Potpuno glazirana keramika bez pukotina 	Ovi materijali propuštaju mikrotalase. Mikrotalasi ne oštećuju vatrostalno posuđe.
Metalni pribor za jelo	Napomena: Radi sprečavanja tranzicionog ključanja, možete da upotrebite metalni pribor za jelo, npr. kašiku u čaši.

PAŽNJA!

Ukoliko metal dodiruje zid pećnice, nastaju varnice koje mogu oštetiti uređaj ili uništiti unutrašnje staklo na vratima.

- ▶ Metal, npr. kašika u čaši, mora da bude udaljen najmanje 2 cm od zidova pećnice i unutrašnje strane vrata.

Nije pogodno za mikrotalasnu pećnicu

Posuđe i pribor	Objašnjenje
Metalno posuđe	Metal ne propušta mikrotalase. Jela se skoro i ne zagrevaju.
Posuđe sa zlatnim ili srebrnim ukrasima	Mikrotalasi mogu da oštete zlatne i srebrne ukrase. Savet: Ako proizvođač garantuje da je posuđe pogodno za mikrotalasnu pećnicu, možete da ga koristite.

8.3 Provera pogodnosti posuđa za mikrotalasnu pećnicu

Proverite da li je posuđe pogodno za mikrotalasnu pećnicu pomoću testa posuđa. Uređaj možete u režimu mikrotalasne pećnice da koristite bez jela samo prilikom testa posuđa.

⚠ UPOZORENJE – Opasnost od opekotina!

Pristupačni delovi tokom režima rada postaju vreli.

- ▶ Nikada nemojte da dodirujete vrele delove.
- ▶ Udaljite decu.

1. Postavite praznu posudu u pećnicu.
2. Uređaj podesite na maksimalnu snagu mikrotalasne pećnice na ½–1 minuta.
3. Pokrenite rad.
4. Proverite posudu nekoliko puta:
 - Ako je posuda hladna ili blago zagrejana, pogodna je za mikrotalasnu pećnicu.
 - Ako je posuda vruća ili nastanu varnice, prekinite test posuđa. Posuda nije pogodna je za mikrotalasnu pećnicu.

8.4 Podešavanje mikrotalasne pećnice

⚠ UPOZORENJE – Opasnost od opekotina!

Prilikom zagrevanja tečnosti može doći do tranzicionog ključanja. To znači da se temperatura ključanja dostiže, a da se mehurići gasa ne dižu kao što je to uobičajeno. Čak i kod malih trzaja posude, vrela tečnost može najednom da se prekuva i pokipi.

- ▶ Prilikom zagrevanja, u posudu uvek stavite kašiku. Na taj način neće doći do tranzicionog ključanja.

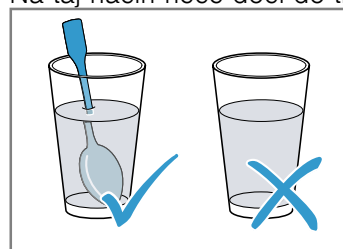

PAŽNJA!

Rad uređaja bez hrane u pećnici dovodi do preopterećenja.

- ▶ Nemojte nikada da startujete mikrotalasnu pećnicu bez jela u njoj. Od toga se izuzima kratkotrajno testiranje posuda.

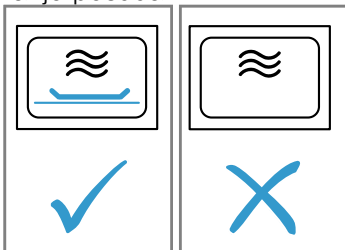

Savet: Za optimalno korišćenje uređaja, možete da se orijentirate prema podacima u preporukama za podešavanje.

→ "Zagarantovan uspeh", Stranica 16

1. Pridržavajte se napomena o bezbednosti.
→ Stranica 3
2. Vodite računa o napomenama o materijalnoj šteti.
→ Stranica 5
3. Obratite pažnju na napomene o posuđu i priboru koji su pogodni za mikrotalasnu pećnicu.
→ Stranica 9
4. Pritisnite željenu snagu mikrotalasne pećnice.
5. Pomoću obrtnog birača podesite željeno trajanje.

6. Pritisnite .

- ✓ Posle isteka trajanja čuje se signal.

Napomena: Ako tokom rada otvorite vrata pećnice, uređaj prekida rad i zaustavlja tok podešenog vremena. Kada ponovo pokrenete rad, zatvorite vrata pećnice i pritisnite .

Produžavanje trajanja

Podešeno trajanje možete da produžite u svakom trenutku.



- ▶ Pritisnite .
- ✓ Trajanje se produžava za 30 sekundi.

Promena trajanja

Trajanje možete promeniti u svakom trenutku.



- ▶ Pomoću obrtnog birača podesite željeno trajanje.

Okončavanje rada

- ▶ Otvorite vrata uređaja i pritisnite  ili dva puta pritisnite .

8.5 QuickStart



Maksimalnu snagu mikrotalasne pećnice možete da pokrenete pomoću tastera.

- ▶ Pritisnite .
- ✓ Maksimalna snaga mikrotalasne pećnice se pokreće na 30 sekundi.
- ✓ Ponovni pritisak  produžava trajanje za 30 sekundi.

9 Roštilj

Pomoću roštilja možete da pečete jela dok ne postanu rumena ili zapečete jelo. Roštilj može da se koristi sam ili u kombinaciji sa mikrotalasnom pećnicom.

9.1 Podešavanje roštilja

1. Pritisnite .
 2. Pomoću obrtnog birača podesite željeno trajanje.
 3. Pritisnite .
- ✓ Posle isteka trajanja čuje se signal.

Napomena: Ako tokom rada otvorite vrata pećnice, uređaj prekida rad i zaustavlja tok podešenog vremena. Kada ponovo pokrenete rad, zatvorite vrata pećnice i pritisnite .

Produžavanje trajanja

Podešeno trajanje možete da produžite u svakom trenutku.



- ▶ Pritisnite .
- ✓ Trajanje se produžava za 30 sekundi.

Promena trajanja



Trajanje možete promeniti u svakom trenutku.

- ▶ Pomoću obrtnog birača podesite željeno trajanje.

Okončavanje rada

- ▶ Otvorite vrata uređaja i pritisnite  ili dva puta pritisnite .

9.2 Podešavanje kombinovanog režima rada mikrotalasne pećnice

1. Podesite snagu mikrotalasne pećnice 90 W, 180 W ili 360 W.
 2. Pritisnite .
 3. Pomoću obrtnog birača podesite željeno trajanje.
 4. Pritisnite .
- ✓ Posle isteka trajanja čuje se signal.

Napomena: Ako tokom rada otvorite vrata pećnice, uređaj prekida rad i zaustavlja tok podešenog vremena. Kada ponovo pokrenete rad, zatvorite vrata pećnice i pritisnite .

10 Memorija

Pomoću funkcije memorije možete da memorišete i ponovo pozovete podešavanja za neko jelo.

Savet: Ukoliko neko jelo često pripremate, upotrebite funkciju memorije.

10.1 Memorisanje u memoriji

1. Pritisnite .
2. Pritisnite željenu snagu mikrotalasne pećnice.
3. Pomoću obrtnog birača podesite željeno trajanje.

- Potvrdite pomoću ☆.
- ✓ Podešavanje je memorisano.

10.2 Startovanje memorije

Zahtev: Vrata uređaja su zatvorena.

- Pritisnite ☆.
- ✓ Prikazuju se memorisana podešavanja.

- Pritisnite $\text{start}_{-30\text{sec}}$.
- ✓ Posle isteka trajanja čuje se signal.

10.3 Okončavanje rada

- ▶ Otvorite vrata uređaja i pritisnite stop_{∞} ili dva puta pritisnite stop_{∞} .

11 Programi

Pomoću programa uređaj pruža podršku u pripremi različitih jela i automatski bira optimalna podešavanja.

11.1 Podešavanje programa

- Izaberite program.
- Pritiskajte kg sve dok se na displeju ne prikaže željeni broj programa.
- Pritisnite kg.
- ✓ Displej prikazuje predloženu težinu.
- Pomoću obrtnog birača podesite težinu jela. Ukoliko ne možete da unesete tačnu težinu, zaokružite je na manju ili veću vrednost.

- Za pokretanje rada, pritisnite $\text{start}_{+30\text{sec}}$.
- Ukoliko se tokom programa čuje signal, otvorite vrata uređaja.
 - Jelo usitnite, promešajte ili okrenite.
 - Zatvorite vrata uređaja.
 - Pritisnite $\text{start}_{+30\text{sec}}$.
- ✓ Posle isteka trajanja čuje se signal.

11.2 Okončavanje rada

- ▶ Otvorite vrata uređaja i pritisnite stop_{∞} ili dva puta pritisnite stop_{∞} .

11.3 Odmrzavanje pomoću automatskog programa

Pomoću 4 programa odmrzavanja možete da odmrzavate meso, perad i hleb.

Program	Jelo	Posuđe	Opseg težine u kg
P01	Mleveno meso	otvoreno	0,20–1,00
P02	Komadi mesa	otvoreno	0,20–1,00
P03	Pile, delovi pileta	otvoreno	0,40–1,80
P04	Hleb	otvoreno	0,20–1,00

Odmrzavanje jela pomoću automatskog programa

- Namirnicu izvadite iz pakovanja. Koristite namirnice koje ste čuvali u ravnim porcijama na temperaturi od -18 °C.
- Izmerite namirnicu. Težina je potrebna da bi se program pravilno podešio.
- Namirnicu stavite u plitku posudu pogodnu za mikrotalasnu pećnicu, npr. na stakleni ili porcelanski tanjir. Nemojte stavljati poklopac.
- Podesite program. → *Stranica 11*

- Napomena:** Pri odmrzavanju mesa i peradi stvara se vlaga. Tečnost uklonite prilikom okretanja jer ne sme da se koristi ponovo ili da dođe u dodir sa drugim namirnicama.
- Ravni komadi i mlveno meso treba da se razdvoje pre vremena mirovanja.
- Odmrznuta namirnica treba da miruje još 10 do 30 minuta radi izjednačavanja temperature. Veći komadi mesa zahtevaju duže vreme mirovanja od manjih. Kod peradi nakon vremena mirovanja možete da izvadite iznutrice.
- Nastavite pripremu namirnice, čak i ako su debeli komadi mesa još uvek zamrznuti u sredini.

11.4 Kuvanje pomoću automatskog programa

Pomoću 3 programa kuvanja možete da kuvate pirinač, krompir ili povrće.

Program	Jelo	Posuđe	Opseg težine u kg	Napomene
P05	Pirinač	sa poklopcem	0,05–0,20	<ul style="list-style-type: none"> ■ Za pirinač koristite veliki, visoki kalup. ■ Nemojte koristiti pirinač u kesici za kuvanje. ■ Za svakih 100 g pirinča dodajte dvostruku ili trostruku količinu vode.

Program	Jelo	Posude	Opseg težine u kg	Napomene
P06	Krompir	sa poklopcem	0,15–1,00	<ul style="list-style-type: none"> ▪ Za oguljeni kuvani krompir isecite sveži krompir na male, ravnomerne komade. ▪ Za svakih 100 g oguljenog kuvanog krompira dodajte supenu kašiku vode i malo soli.
P07	Povrće	sa poklopcem	0,15–1,00	<ul style="list-style-type: none"> ▪ Izmerite sveže, očišćeno povrće. ▪ Isecite povrće na male, ravnomerne komade. ▪ Za svakih 100 g povrća dodajte supenu kašiku vode i malo soli.

Kuvanje jela pomoću automatskog programa

1. Izmerite namirnicu.
Težina je potrebna da bi se program pravilno podešio.
2. Namirnicu stavite u posudu pogodnu za mikrotalasnu pećnicu i zatvorite posudu poklopcem.
3. Dodajte količinu vode prema podacima proizvođača na pakovanju.

4. Podesite program. → *Stranica 11*
5. Kada je program završen, još jednom promešajte namirnicu.
6. Namirnica treba da miruje još 5 do 10 minuta radi izjednačavanja temperature.
Rezultati kuvanja zavise od kvaliteta i strukture namirnice.

11.5 Kombinovani program kuvanja

Pomoću kombinovanog programa kuvanja kombinujete mikrotalasnu pećnicu i roštilj.

Program	Jelo	Posude	Opseg težine u kg
P08	Zamrznuti nabujak, do 3 cm visine	otvoreno	0,40–0,90

Kuvanje jela pomoću kombinovanog programa kuvanja

1. Namirnicu izvadite iz pakovanja.
2. Izmerite namirnicu.
Težina je potrebna da bi se program pravilno podešio.

3. Namirnicu stavite u posudu pogodnu za mikrotalasnu pećnicu koja nije prevelika.
4. Podesite program. → *Stranica 11*
5. Kada se program završi, namirnica treba da miruje još 5 do 10 minuta radi izjednačavanja temperature.

12 Zaštita za decu

Osigurajte uređaj, da deca ne bi nesmotreno uključila uređaj ili promenila podešavanja.

- ✓ Polje sa komandama je blokirano.
- ✓ Na displeju se prikazuje **SAFE**.

12.1 Aktiviranje zaštite za decu

Zahtev: Uređaj je isključen.

- ▶ Pritisnite  otpr. 4 sekunde.

12.2 Deaktiviranje zaštite za decu

- ▶ Pritisnite  otpr. 4 sekunde.
- ✓ Komandno polje je odblokirano.

13 Osnovna podešavanja

Osnovna podešavanja uređaja možete da prilagodite svojim potrebama.

13.1 Pregled osnovnih podešavanja

Ovde ćete naći pregled osnovnih podešavanja i fabričkih podešavanja. Osnovna podešavanja zavise od opreme vašeg uređaja.

Prikaz	Osnovno podešavanje	Izbor	Opis
1	Ton tastera	OFF = isklj. ON = uklj. ¹	Uključivanje ili isključivanje zvukova tastera Napomena: Zvuk tastera za $\overset{\text{start}}{+30\text{sec}}$ i $\overset{\text{stop}}{\infty}$ ne možete da isključite.
2	Demo režim	OFF = isklj. ¹ ON = uklj.	Uređaj je isključen. Tastere i prikaze možete da koristite. Tasteri su bez funkcije, tako da npr. mikrotalasna pećnica ne dobija snagu. Trgovci prvenstveno koriste demo režim. Kada je demo režim aktiviran, na displeju se prikazuje M .

¹ Fabričko podešavanje (može da se razlikuje u zavisnosti od tipa uređaja)

13.2 Promena osnovnog podešavanja

Zahtev: Uređaj je isključen.

- Držite $\overset{\text{start}}{+30\text{sec}}$ i $\overset{\text{stop}}{\infty}$ pritisnuto nekoliko sekundi.
- ✓ Na displeju se prikazuje 1 kao prvo osnovno podešavanje.
- Za obradu osnovnog podešavanja, pritisnite $\overset{\text{start}}{+30\text{sec}}$.
- ✓ Podešeni izbor svetli na displeju.
- Pomoću obrtnog birača podesite željeni izbor.
- Za preuzimanje osnovnog podešavanja, pritisnite $\overset{\text{start}}{+30\text{sec}}$.
- Za napuštanje osnovnog podešavanja, pritisnite $\overset{\text{stop}}{\infty}$.
- Pomoću obrtnog birača pređite na osnovno podešavanje 2.
- Za obradu osnovnog podešavanja, pritisnite $\overset{\text{start}}{+30\text{sec}}$.
- ✓ Podešeni izbor svetli na displeju.
- Pomoću obrtnog birača podesite željeni izbor.
- Za preuzimanje osnovnog podešavanja, pritisnite $\overset{\text{start}}{+30\text{sec}}$.
- Za napuštanje osnovnog podešavanja, pritisnite $\overset{\text{stop}}{\infty}$.
- Za napuštanje menija sa osnovnim podešavanjima, ponovo pritisnite $\overset{\text{stop}}{\infty}$.

Savet: Podešavanje možete ponovo promeniti u svakom trenutku.

13.3 Promena trajanja signala

Kada se uređaj isključi, čuje se zvučni signal. Možete da promenite trajanje signala.

- ▶ Pritisnite $\overset{\text{start}}{+30\text{sec}}$ otprilike 6 sekundi.
- ✓ Trajanje signala je promenljivo kratko i dugo.
- ✓ Uređaj preuzima trajanje signala i prikazuje vreme na satu.

13.4 Promena vremena

Vreme možete promeniti u svakom trenutku.

- Pritisnite \ominus .
- Pomoću obrtnog birača podesite vreme.
- Za potvrdu vremena, pritisnite \ominus .

13.5 Isključivanje vremena na satu tokom režima mirovanja

Možete da isključite vreme na satu tokom režima mirovanja.

- Pritisnite \ominus .
- Pritisnite $\overset{\text{stop}}{\infty}$.

Napomena: Za ponovno prikazivanje vremena, pritisnite \ominus .

14 Čišćenje i održavanje

Da bi vaš uređaj dugo ostao funkcionalan, pažljivo ga čistite i održavajte.

14.1 Sredstva za čišćenje

Koristite samo adekvatna sredstva za čišćenje.

⚠ UPOZORENJE – Opasnost od strujnog udara!

Vlaga koja je prodrila unutra može da prouzrokuje strujni udar.

- ▶ Za čišćenje uređaja nemojte da koristite čistač na paru ili čistač pod visokim pritiskom.

PAŽNJA!

Neodgovarajuća sredstva za čišćenje oštećuju površine uređaja.

- ▶ Nemojte da upotrebljavate jaka ili abrazivna sredstva za čišćenje.
- ▶ Nemojte da koristite jaka sredstva za čišćenje koja sadrže alkohol.
- ▶ Nemojte da koristite tvrde abrazivne jastučice ili sunđere za ribanje.
- ▶ Nemojte koristiti posebno sredstvo za toplo čišćenje.

- ▶ Sredstvo za čišćenje stakla, strugač za staklo ili sredstvo za negu nerđajućeg čelika koristite samo ako su preporučeni u uputstvu za čišćenje za određeni deo.

Nove sunderaste krpe sadrže ostatke od proizvodnje.

- ▶ Nove sunderaste krpe temeljno isperite pre upotrebe.

Koja sredstva za čišćenje odgovaraju kojim površinama i delovima, možete pogledati u pojedinačnim uputstvima za čišćenje.

14.2 Čišćenje uređaja

Očistite uređaj kao što je opisano, kako se različiti delovi i površine usled neispravnog čišćenja ili neadekvatnih sredstava za čišćenje ne bi oštetili.

⚠ UPOZORENJE – Opasnost od opekotina!

Uređaj i delovi koje možete da dodirnete se tokom rada zagrevaju.

- ▶ Budite pažljivi i ne dodirujte grejne elemente.
- ▶ Udaljite malu decu mlađu od 8 godina.

⚠ UPOZORENJE – Opasnost od požara!

Slobodni ostaci jela, masnoća i sokovi od pečenja mogu da se zapale.

- ▶ Pre upotrebe uklonite krupnu prljavštinu iz pećnice, sa grejnih elemenata i pribora.

⚠ UPOZORENJE – Opasnost od povrede!

Ogrebano staklo na vratima uređaja može da pukne.

- ▶ Za čišćenje stakla na vratima uređaja nemojte koristiti abrazivna sredstva za čišćenje ili oštre metalne strugače, jer biste tako mogli oštetiti površinu.

1. Pridržavajte se napomena o sredstvima za čišćenje. → *Stranica 13*
2. Obratite pažnju na napomene o čišćenju komponenti uređaja ili površina.
3. Ukoliko nije navedeno drugačije:
 - Komponente uređaja očistite vrućom sapunicom i krpom za posuđe.
 - Obrišite mekom krpom.

14.3 Čišćenje pećnice

PAŽNJA!

Nepravilno čišćenje može da dovede do oštećenja pećnice.

- ▶ Nemojte da koristite sprej za čišćenje pećnice, abrazivna sredstva ili druga sredstva za čišćenje pećnice.

1. Pridržavajte se napomena o sredstvima za čišćenje. → *Stranica 13*
2. Očistite vrućom sapunicom i vodom sa sirćetom.
3. U slučaju velike nečistoće upotrebljavajte sredstva za čišćenje rerne. Upotrebljavajte sredstva za čišćenje rerne samo kad je pećnica hladna.

Savet: Za uklanjanje neprijatnih mirisa, zagrejte šolju vode sa nekoliko kapi limunovog soka 1 do 2 minuta na maksimalnoj snazi mikrotalasne pećnice. Kako ne bi došlo do tranzicionog ključanja, uvek stavite kašiku u posudu.

4. Pećnicu prebrišite mekom krpom.

5. Sačekajte da se pećnica osuši dok su vrata otvorena.

14.4 Čišćenje prednje strane uređaja

PAŽNJA!

Nepravilno čišćenje može da dovede do oštećenja prednje strane uređaja.

- ▶ Nemojte da koristite sredstvo za čišćenje stakla, strugač za metalne površine ili strugač za staklene površine.
- ▶ Da biste izbegli koroziju na površinama od nerđajućeg čelika, odmah uklonite fleke od kamenca, masti, skroba i belančevina.
- ▶ Za površine od nerđajućeg čelika koristite specijalna sredstva za nerđajući čelik za tople površine.

1. Pridržavajte se napomena o sredstvima za čišćenje. → *Stranica 13*
2. Prednju stranu uređaja čistite vrućom sapunicom i krpom za posuđe.
Napomena: Male razlike u boji na prednjoj strani uređaja nastaju zbog različitih materijala, npr. stakla, plastike ili metala.
3. Kod prednjih strana uređaja od nerđajućeg čelika nanosite sredstvo za negu nerđajućeg čelika mekom krpom u tankom sloju. Sredstva za negu nerđajućeg čelika možete da kupite preko korisničkog servisa ili u specijalizovanim prodavnicama.
4. Dodatno osušite mekom krpom.

14.5 Čišćenje komandnog polja

PAŽNJA!

Nepravilno čišćenje može da dovede do oštećenja komandnog polja.

- ▶ Komandno polje nemojte brisati mokrom krpom.

1. Pridržavajte se napomena o sredstvima za čišćenje. → *Stranica 13*
2. Komandno polje očistite krpom od mikrovlakana ili mekom, vlažnom krpom.
3. Dodatno osušite mekom krpom.

14.6 Čišćenje pribora

1. Pridržavajte se napomena o sredstvima za čišćenje. → *Stranica 13*
2. Zagorele ostatke hrane očistite vlažnom krpom za posuđe i vrućom sapunicom.
3. Pribor očistite pomoću vruće sapunice i krpe za posuđe ili mekom četkom.
4. Rešetku očistite sredstvom za čišćenje nerđajućeg čelika ili deterdžentom za sudove. U slučaju velike nečistoće upotrebljavajte spiralu za čišćenje nerđajućeg čelika ili sredstvo za čišćenje rerne.
5. Dodatno osušite mekom krpom.

14.7 Čišćenje stakala na vratima

PAŽNJA!

Nepravilno čišćenje može da dovede do oštećenja prednjih stakala na vratima.

- ▶ Nemojte da koristite strugač za staklene površine.

1. Pridržavajte se napomena o sredstvima za čišćenje.
→ *Stranica 13*
2. Stakla na vratima čistite vlažnom krom za posuđe i sredstvom za čišćenje stakla.
Napomena: Senke na staklu na vratima koje izgledaju kao štrafte, predstavljaju odraze osvetljenja pećnice.
3. Dodatno osušite mekom krpom.

14.8 Podrška čišćenju

Podrška čišćenju je brza privremena alternativa čišćenju pećnice. Podrška čišćenju omekšava nečistoću pomoću isparavanja sapunice. Nakon toga se prljavštine lakše mogu ukloniti.

Podešavanje podrške čišćenju

1. Sipajte nekoliko kapi sredstva za pranje sudova u šolju sa vodom.
2. Stavite kašiku u šolju, da biste izbegli tranziciono ključanje.
3. Šolju stavite na sredinu pećnice.
4. Pritisnite ⁸⁰⁰_{clean} otpr. 4 sekunde.
5. Pritisnite ^{start}_{30sec.}
- ✓ Posle isteka trajanja čuje se signal.
6. Pećnicu prebrišite mekom krpom.
7. Sačekajte da se pećnica osuši dok su vrata otvorena.

15 Otklanjanje smetnji

Manje smetnje na uređaju možete sami da otklonite. Pre nego što se obratite korisničkom servisu, pogledajte informacije za otklanjanje smetnji. Tako ćete izbeći nepotrebne troškove.

UPOZORENJE – Opasnost od povrede!

Nestručne popravke su opasne.

- ▶ Samo obučeno stručno osoblje sme da vrši popravke na uređaju.
- ▶ Ako je uređaj neispravan, pozovite servisnu službu.

15.1 Smetnje u funkcionisanju

Kvar	Uzrok i rešavanje problema
Uređaj ne funkcioniše.	Mrežni utikač voda za mrežni priključak nije utaknut. ▶ Priključite uređaj na strujnu mrežu.
	Osigurač je neispravan. ▶ Proverite osigurač u kutiji sa osiguračima.
	Napajanje strujom je prekinuto. ▶ Proverite da li osvetljenje u prostoriji ili drugi uređaji u prostoriji rade.
	Smetnja u funkcionisanju 1. Isključite osigurač u kutiji sa osiguračima. 2. Posle otprilike 10 sekundi ponovo uključite osigurač. 3. Ukoliko se ova greška u funkciji ponovo javi, nazovite korisnički servis.
	Vrata nisu sasvim zatvorena. ▶ Proverite da u vratima nisu zaglavljene ostaci hrane ili strana tela.
Jela se sporije zagrevaju nego ranije.	Snaga mikrotalasne pećnice je podešena nisko. ▶ Podesite veću snagu mikrotalasne pećnice.
	U uređaj je stavljena veća količina nego inače. ▶ Podesite duže trajanje. Za dvostruko veću količinu je potrebno dvostruko duže vreme.
	Jela su hladnija nego inače. ▶ Povremeno okrenite ili promešajte jela.
Obrtni tanjir je izgreban ili proklizava.	Prljavština ili strana tela su u oblasti pogonske osovine obrtnog tanjira. ▶ Očistite valjkasti prsten i udubljenje u pećnici.
Režim mikrotalasne pećnice se prekida.	Uređaj ima smetnju. ▶ Ako se ova greška ponavlja, pozovite korisnički servis.

Kvar	Uzrok i rešavanje problema
Na prikazu stoji .	Aktiviran je demo režim. ▶ Deaktivirajte demo režim. → "Osnovna podešavanja", Stranica 13

16 Odlaganje u otpad

16.1 Odlaganje starih uređaja u otpad

Ekološki prihvatljivim odlaganjem u otpad mogu da se recikliraju dragocene sirovine.

- ▶ Uređaj odložite u otpad na ekološki prihvatljiv način. O aktuelnim načinima odlaganja u otpad informišite se kod svog specijalizovanog prodavca ili u svojoj opštinskoj odn. gradskoj upravi.



Ovaj je aparat označen u skladu sa evropskom smernicom 2012/19/EU o otpadnim električnim i elektronskim aparatima (waste electrical and electronic equipment - WEEE). Smernica određuje okvir za povratak i reciklažu otpadnih aparata koji važi u celoj Evropskoj Uniji.

17 Korisnička služba

Detaljnije informacije o trajanju i uslovima garancije u svojoj zemlji možete da dobijete od našeg korisničkog servisa, trgovca kod kojeg ste kupili uređaj ili na našoj veb-stranici.

Kada se obraćate korisničkom servisu, navedite broj proizvoda (E-Nr.) i fabrički broj (FD) svog uređaja. Podatke za kontakt korisničke službe naći ćete u priloženom spisku korisničkih službi ili na našoj veb-stranici.

17.1 Broj proizvoda (E-Nr.) i proizvodni broj (FD)

Broj proizvoda (E-Nr.) i proizvodni broj (FD-Nr.) možete da pronađete na tipskoj pločici uređaja. Pločicu sa oznakom tipa i brojevima naći ćete, kada otvorite vrata uređaja.

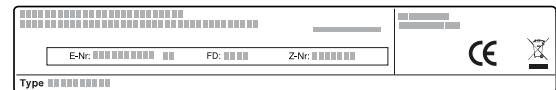

Da biste brzo mogli da pronađete podatke o uređaju i telefonski broj korisničke službe, podatke možete i da zabeležite.

18 Zagarantovan uspeh

Ovde možete pogledati podešavanja i najbolji pribor i posuđe koji odgovaraju različitim jelima. Preporuke su optimalno prilagođene vašem uređaju.

18.1 Najbolji postupak

Ovde možete saznati kako da postupite korak po korak kako biste najbolje iskoristili preporuke za podešavanja. Dobićete podatke za mnoga jela sa informacijama i savetima za idealno korišćenje i podešavanje uređaja.

⚠ UPOZORENJE – Opasnost od opekotina!

Zagrejana jela ispuštaju toplotu. Posuda može da postane vruća.

- ▶ Uvek koristite kuhinjske krpe, kada iz pećnice uzimate posude ili pribor.

Napomena: Podaci o vremenu u tabelama su orijentacione vrednosti i zavise od posuđa, kvaliteta, temperature i svojstava namirnice.

1. Pre korišćenja uklonite nepotrebno posuđe iz pećnice.
2. Iz preporuka za podešavanje izaberite jelo.
3. Jelo stavite u odgovarajuću posudu za kuvanje.
→ "Posuđe i pribor koji su pogodni za mikrotalasnu pećnicu", Stranica 9

4. Posudu postavite na obrtni tanjir.
5. Uređaj podesite u skladu sa preporukama za podešavanje.
U preporukama za podešavanje su često navedeni opsezi vremena. Prvo podesite kraće trajanje. Ukoliko je potrebno, produžite trajanje. Ukoliko su u tabeli navedene 2 snage mikrotalasne pećnice i trajanja, prvo podesite prvu snagu mikrotalasne pećnice i trajanje, pa zatim nakon signala drugu vrednost.

Savet: Ukoliko želite da pripremite količine koje odstupaju od onih u tabeli, za dvostruko veću količinu podesite otprilike dvostruko duže vreme.

18.2 Saveti za odmrzavanje i podgrevanje

Pratite ove savete za dobre rezultate za odmrzavanje i podgrevanje.

Vaša želja	Savet
Po isteku trajanja, jelo treba da bude odmrznuto, vruće ili kuvano.	Podesite duže trajanje. Za veće količine i za viša jela potrebno je duže vreme.

Vaša želja	Savet
Po isteku trajanja, jelo na ivicama ne treba da bude pregrejano, dok na sredini treba da bude gotovo.	<ul style="list-style-type: none"> ▪ Povremeno promešajte jelo. ▪ Podesite nižu snagu mikrotalasne pećnice i duže trajanje.
Nakon otapanja, perad ili meso ne treba da bude pečeno samo spolja, dok mu sredina još uvek nije otopljena.	<ul style="list-style-type: none"> ▪ Podesite nižu snagu mikrotalasne pećnice. ▪ Kada odmrzavate veću količinu hrane, okrećite je više puta.
Jelo ne treba da bude previše suvo.	<ul style="list-style-type: none"> ▪ Podesite nižu snagu mikrotalasne pećnice. ▪ Podesite kraće trajanje. ▪ Prekrijte jelo. ▪ Dodajte više tečnosti.

18.3 Odmrzavanje

Pomoću uređaja možete da odmrzavate zamrznuta jela.

Odmrzavanje jela

1. Smrznute namirnice u otvorenoj posudi stavite na obrtni tanjir.
Osetljive delove, npr. živinske noge i krila ili masne delove pečenja, možete pokriti malim komadima aluminijske folije. Folija na sme da dodiruje zidove pećnice.
2. Pokrenite rad.
Nakon polovine vremena odmrzavanja, možete da skinete aluminijsku foliju.
3. **Napomena:** Pri odmrzavanju mesa i peradi stvara se vlaga.
Tečnost uklonite prilikom okretanja jer ne sme da se koristi ponovo ili da dođe u dodir sa drugim namirnicama.
4. Jela u međuvremenu jednom ili dva puta okrenite ili promešajte.
Velike komade okrenite više puta.
5. Radi izjednačavanja temperature, ostavite otopljena jela još 10 do 20 minuta da miruju na sobnoj temperaturi.
Kod peradi možete da izvadite iznutrice. Meso možete da koristite i ako je jezgro još malo zaledeno.

Odmrzavanje pomoću mikrotalasne pećnice

Vodite računa o preporukama za podešavanje za odmrzavanje zaleđenih jela pomoću mikrotalasne pećnice.

Jelo	Težina u g	Snaga mikrotalasne pećnice u vatima (W)	Trajanje u min
Ceo komad govedine, teletine ili svinjetine sa i bez kostiju	800	1. 180 2. 90	1. 15 2. 10–20
Ceo komad govedine, teletine ili svinjetine sa i bez kostiju	1000	1. 180 2. 90	1. 20 2. 15–25
Ceo komad govedine, teletine ili svinjetine sa i bez kostiju	1500	1. 180 2. 90	1. 30 2. 20–30
Meso u komadima ili odresci govedine, teletine ili svinjetine	200	1. 180 2. 90	1. 2 ¹ 2. 4–6
Meso u komadima ili odresci govedine, teletine ili svinjetine	500	1. 180 2. 90	1. 5 ¹ 2. 5–10
Meso u komadima ili odresci govedine, teletine ili svinjetine	800	1. 180 2. 90	1. 8 ¹ 2. 10–15
Mleveno meso, mešano ^{2, 3}	200	90	10 ⁴
Mleveno meso, mešano ^{2, 3}	500	1. 180 2. 90	1. 5 ⁴ 2. 10–15
Mleveno meso, mešano ^{2, 3}	800	1. 180 2. 90	1. 8 ⁴ 2. 10–20
Perad ili delovi peradi ⁵	600	1. 180 2. 90	1. 8 2. 10–20

¹ Pri okretanju odvojite odmrznute delove.

² Jela zamrzavajte pljosnato.

³ Uklonite već odmrznuto meso.

⁴ Jelo okrenite nekoliko puta.

⁵ Razdvojte odmrznute delove.

⁶ Povremeno pažljivo promešajte jelo.

⁷ Potpuno uklonite ambalažu.

⁸ Odmrznite samo kolače bez glazure, šlaga, želatina ili krema.

⁹ Razdvojte delove kolača.

Jelo	Težina u g	Snaga mikrotalasne pećnice u vatima (W)	Trajanje u min
Perad ili delovi peradi ⁵	1200	1. 180 2. 90	1. 15 2. 10–20
Riblj i file, riblj i kotlet ili odresci ribe ⁵	400	1. 180 2. 90	1. 5 2. 10–15
Povrće, npr. grašak	300	180	10–15
Voće, npr. maline ⁵	300	180	7–10 ⁶
Voće, npr. maline ⁵	500	1. 180 2. 90	1. 8 ⁶ 2. 5–10
Puter, odmrzavanje ⁷	125	1. 180 2. 90	1. 1 2. 2–3
Puter, odmrzavanje ⁷	250	1. 180 2. 90	1. 1 2. 3–4
Ceo hleb	500	1. 180 2. 90	1. 6 2. 5–10
Ceo hleb	1000	1. 180 2. 90	1. 12 2. 10–20
Kolači, suvi, npr. kolač od mućenog testa ^{8,9}	500	90	10–15
Kolači, suvi, npr. kolač od mućenog testa ^{8,9}	750	1. 180 2. 90	1. 5 2. 10–15
Kolači, sočni, npr. voćni kolači, kolači sa sirom ⁸	500	1. 180 2. 90	1. 5 2. 15–20
Kolači, sočni, npr. voćni kolači, kolači sa sirom ⁸	750	1. 180 2. 90	1. 7 2. 15–20

¹ Pri okretanju odvojite odmrznute delove.

² Jela zamrzavajte pljosnato.

³ Uklonite već odmrznuto meso.

⁴ Jelo okrenite nekoliko puta.

⁵ Razdvojite odmrznute delove.

⁶ Povremeno pažljivo promešajte jelo.

⁷ Potpuno uklonite ambalažu.

⁸ Odmrznite samo kolače bez glazure, šlaga, želatina ili krema.

⁹ Razdvojite delove kolača.

18.4 Zagrevanje

Pomoću uređaja možete da zagrevate jela.

Zagrevanje jela

⚠ UPOZORENJE – Opasnost od opekotina!

Zagrejana jela ispuštaju toplotu. Posuda može da postane vruća.

- ▶ Uvek koristite kuhinjske krpe, kada iz pećnice uzimate posude ili pribor.

⚠ UPOZORENJE – Opasnost od opekotina!

Prilikom zagrevanja tečnosti može doći do tranzicionog ključanja. To znači da se temperatura ključanja dostiže, a da se mehurići gasa ne dižu kao što je to uobičajeno. Čak i kod malih trzaja posude, vrela tečnost može najednom da se prekuva i pokipi.

- ▶ Prilikom zagrevanja, u posudu uvek stavite kašiku. Na taj način neće doći do tranzicionog ključanja.

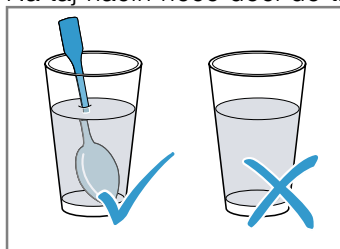

PAŽNJA!

Ukoliko metal dodiruje zid pećnice, nastaju varnice koje mogu oštetiti uređaj ili uništiti unutrašnje staklo na vratima.

- ▶ Metal, npr. kašika u čaši, mora da bude udaljen najmanje 2 cm od zidova pećnice i unutrašnje strane vrata.

1. Izvadite gotova jela iz pakovanja i stavite ih u posudu koja je pogodna za mikrotalasnu pećnicu.
2. Jela rasporedite u tankom sloju u celoj posudi.
3. Jelo prekrijte odgovarajućim poklopcem, tanjirima ili specijalnom folijom za mikrotalasnu pećnicu.
4. Pokrenite rad.
5. Jela povremeno promešajte ili okrećite.

Različiti sastojci jela se često podgreavaju različitom brzinom.

6. Kontrolišite temperaturu.
7. Radi izjednačavanja temperature, ostavite zagrejana jela još 2 do 5 minuta da miruju na sobnoj temperaturi.

Podgrevanje zamrznutih jela pomoću mikrotalasne pećnice

Vodite računa o preporukama za podešavanje za zagrevanje zaleđenih jela pomoću mikrotalasne pećnice.

Jelo	Težina u g	Snaga mikrotalasne pećnice u vatima (W)	Trajanje u min
Meni, jelo na tanjiru, gotovo jelo sa 2–3 sastojka	300–400	600	8–11
Supa	400	600	8–10
Varivo	500	600	10–13
Odresci ili komadi mesa u sosu, npr. gulaš	500	600	12–17 ¹
Nabujci, npr. lasanje, kaneloni	450	600	10–15
Prilozi, npr. pirinač, rezanci ²	250	600	2–5
Prilozi, npr. pirinač, rezanci ²	500	600	8–10
Povrće, npr. grašak, brokoli, šargarepa ³	300	600	8–10
Povrće, npr. grašak, brokoli, šargarepa ³	600	600	14–17
Kremasti spanać ⁴	450	600	11–16

¹ Prilikom mešanja razdvojite komade mesa.

² Jelu dodajte malo tečnosti.

³ U posude dodajte vodu tako da prekrije dno.

⁴ Jelo pripremajte bez dodavanja vode.

Podgrevanje pomoću mikrotalasne pećnice

Vodite računa o preporukama za podešavanje za podgrevanje pomoću mikrotalasne pećnice.

Jelo	Količina	Snaga mikrotalasne pećnice u vatima (W)	Trajanje u min
Pića ¹	200 ml	800	2–3 ^{2,3}
Pića ¹	500 ml	800	3–4 ^{2,3}
Hrana za bebe, npr. bočice sa mlekom ⁴	50 ml	360	oko 0,5 ^{5,6}
Hrana za bebe, npr. bočice sa mlekom ⁴	100 ml	360	oko 1 ^{5,6}
Hrana za bebe, npr. bočice sa mlekom ⁴	200 ml	360	1,5 ^{5,6}
Supa 1 šolja	200 g	600	2–3
Supa 2 šolje	400 g	600	4–5
Meni, jelo na tanjiru, gotovo jelo sa 2–3 sastojka	350–500 g	600	4–8
Meso u sosu ⁷	500 g	600	8–11
Varivo	400 g	600	6–8
Varivo	800 g	600	8–11
Povrće, 1 porcija ⁸	150 g	600	2–3
Povrće, 2 porcije ⁸	300 g	600	3–5

¹ Stavite kašiku u teglu.

² Alkoholne napitke nemojte previše zagrevati.

³ Jelo proveravajte nekoliko puta.

⁴ Hranu za bebe zagrevajte bez cucle ili poklopca.

⁵ Nakon zagrevanja uvek dobro rastresite jelo.

⁶ Obavezno proverite temperaturu.

⁷ Razdvojite komade mesa.

⁸ Jelu dodajte malo tečnosti.

18.5 Kuvanje

Pomoću uređaja možete da kuvate jela.

Pečenje jela

⚠ UPOZORENJE – Opasnost od opekotina!

Zagrejana jela ispuštaju toplotu. Posuda može da postane vruća.

► Uvek koristite kuhinjske krpe, kada iz pećnice uzimate posude ili pribor.

1. Proverite da li posude može da stane u pećnicu i da li obrtni tanjir može da se okreće.
 - Za pečenje koristite visoki kalup.
 - Za nabujke i gratinirana jela koristite veliku, plitku posudu.
2. Jela rasporedite u tankom sloju u celoj posudi.



3. Kod kuvanja sa mikrotalasnom pećnicom prekriti jelo odgovarajućim poklopcem, tanjirom ili specijalnom folijom za mikrotalasnu pećnicu.
 - Za roštiljanje nemojte prekrivati jela.
 - Kod kombinacije mikrotalasne pećnice i roštilja nemojte prekrivati jela.
4. Posudu postavite na obrtni tanjir.
 - Kod roštiljanja postavite rešetku na obrtni tanjir. Bez prethodnog zagrevanja.
5. Pokrenite rad.
6. Radi izjednačavanja temperature, ostavite zagrejana jela još 2 do 5 minuta da miruju na sobnoj temperaturi.
 - Pre nego što zasečete, ostavite meso da odstoji još 5–10 minuta.
 - Nabujke i gratinirana jela ostavite da miruju u isključenom uređaju 5 minuta.

Savet: Za ražnjiće sa mesom ili povrćem uvek koristite drvene ražnje.

Priprema hrane pomoću mikrotalasne pećnice

Jelo	Količina	Dodatni pribor	Snaga mikrotalasne pećnice u vatima (W)	Vrsta grejanja	Trajanje u min	Napomene
Delovi pileta, npr. četvrtina pileta	800 g	Otvorena posuda + Rešetka	360		30-40	Postavite sa kožom okrenutom nagore. Jelo nemojte okretati.
Pileća krilca, marinirana, zamrznuta	800 g	Otvorena posuda + Rešetka	360		15-25	Jelo nemojte okretati.
Parčići slanine	oko 8 komada		180		10-15	
Rolovano mleveno meso	750 g	Otvorena posuda	1. 600 2. 360	1. - 2.	1. 20-25 2. 25-35	Jela pripremajte bez pokrivanja. Maksimalna visina jela iznosi 6 cm.
Riba, npr. fileti	400 g	Otvorena posuda	600	-	10-15	Jelu dodajte malo vode, limunov sok ili vino.
Ribljí file, zapečen	400 g	Otvorena posuda + Rešetka	360		10-15	Duboko zamrznutu ribu prethodno odmrznite.
Nabujak, sladak, npr. nabujak od svežeg mekog sira sa voćem	1000 g	Otvorena posuda	360		30-35	Maksimalna visina jela iznosi 5 cm.
Nabujak, pikantan, od sirovih sastojaka, npr. nabujak od testenine	1000 g	Otvorena posuda	360		30-35	Jelo pospite sirom. Maksimalna visina jela iznosi 5 cm.
Nabujak, pikantni, od kuvanih sastojaka, npr. gratinirani krompir	1000 g	Otvorena posuda	360		30-40	Maksimalna visina jela iznosi 4 cm.
Supe, zapečene, npr. supa od luka	2–4 činije	Rešetka	-		10-15	-

¹ Povremeno pažljivo promešajte jelo.

Jelo	Količina	Dodatni pribor	Snaga mikrotalasne pečnice u vatima (W)	Vrsta grejanja	Trajanje u min	Napomene
Povrće, sveže	250 g	Zatvorena posuda	600	-	5-10 ¹	Isecite sastojke na jednake komade. Za 100 g dodajte 1 do 2 supene kašike vode. Povremeno promešajte jelo.
Povrće, sveže	500 g	Zatvorena posuda	600	-	10-15 ¹	-
Ražnjići sa povrćem	4-5 komada	Rešetka	180		20-25	Koristite drvene ražnje.
Krompir	250 g	Zatvorena posuda	600	-	8-10 ¹	Isecite sastojke na jednake komade. Za 100 g dodajte 1 do 2 supene kašike vode. Povremeno promešajte jelo.
Krompir	500 g	Zatvorena posuda	600	-	11-14 ¹	Isecite sastojke na jednake komade. Za 100 g dodajte 1 do 2 supene kašike vode. Povremeno promešajte jelo.
Krompir	750 g	Zatvorena posuda	600	-	15-22 ¹	Isecite sastojke na jednake komade. Za 100 g dodajte 1 do 2 supene kašike vode. Povremeno promešajte jelo.
Pirinač	125 g	Zatvorena posuda	1. 800 2. 180	1. - 2. -	1. 5-7 2. 12-15	Dodajte duplu količinu tečnosti.
Pirinač	250 g	Zatvorena posuda	1. 800 2. 180	1. - 2. -	1. 6-8 2. 15-18	Dodajte duplu količinu tečnosti.
Tost prethodno ispečen	2-4 kriške	Rešetka	-		1. strana: 6-7 2. strana: 5-6	-
Prepečeni tost	2-4 kriške	Rešetka	180		5-10	Trajanje se razlikuje u zavisnosti od nadeva.
Voće, kompot	500 g	Zatvorena posuda	600	-	9-12	-
Slatka jela, npr. puding, instant	500 ml	Zatvorena posuda	600	-	6-8	Puding povremeno dobro promešajte 2 do 3 puta metlicom za mućenje šlaga.

¹ Povremeno pažljivo promešajte jelo.

18.6 Proverena jela

Ovaj pregled smo kreirali za institute za proveru kvaliteta, kako bi olakšali proveru uređaja u skladu sa 60350-1:2013 odn. IEC 60350-1:2011 i prema standardu EN 60705:2012, IEC 60705:2010.

Priprema hrane pomoću mikrotalasne pečnice

Jelo	Snaga mikrotalasne pečnice u vatima (W)	Trajanje u min	Napomena
Preliv od jaja, 750 g	1. 360 2. 90	1. 12-17 2. 20-25	Kalup od pireksa 20 x 25 cm postavite na obrtni tanjir.

Jelo	Snaga mikrotalasne pećnice u vatima (W)	Trajanje u min	Napomena
Biskvit	600	8–10	Kalup od pireksa Ø 22 cm postavite na obrtni tanjir.
Rolovano mleveno meso	600	23 - 28	Kalup od pireksa postavite na obrtni tanjir.

Odmrzavanje pomoću mikrotalasne pećnice

Preporuke za podešavanje za odmrzavanje pomoću mikrotalasne pećnice.

Jelo	Snaga mikrotalasne pećnice u vatima (W)	Trajanje u min	Napomena
Meso	1. 180	1. 5–7	Kalup od pireksa Ø 22 cm postavite na obrtni tanjir.
	2. 90	2. 10–15	

Priprema hrane u kombinaciji sa mikrotalasnom pećnicom

Preporuke za podešavanje za pripremu hrane pomoću mikrotalasne pećnice.

Jelo	Snaga mikrotalasne pećnice u vatima (W)	Vrsta grejanja	Trajanje u min	Napomena
Gratinirani krompir	360		35–40	Kalup od pireksa Ø 22 cm postavite na obrtni tanjir.



A series of horizontal lines for writing, spanning the width of the page. The lines are evenly spaced and extend from the left margin to the right edge. There are approximately 28 lines in total.



Thank you for buying a Bosch Home Appliance!

Register your new device on MyBosch now and profit directly from:

- **Expert tips & tricks for your appliance**
- **Warranty extension options**
- **Discounts for accessories & spare-parts**
- **Digital manual and all appliance data at hand**
- **Easy access to Bosch Home Appliances Service**

Free and easy registration – also on mobile phones:

www.bosch-home.com/welcome

BOSCH
HOME APPLIANCES
SERVICE

Looking for help? You'll find it here.

Expert advice for your Bosch home appliances, help with problems or a repair from Bosch experts.

Find out everything about the many ways Bosch can support you:

www.bosch-home.com/service

Contact data of all countries are listed in the attached service directory.

BSH Hausgeräte GmbH

Carl-Wery-Straße 34

81739 München, GERMANY

www.bosch-home.com

A Bosch Company



9001625682 (020929)

sr