

Ugradni plamenik

Korisnički priručnik

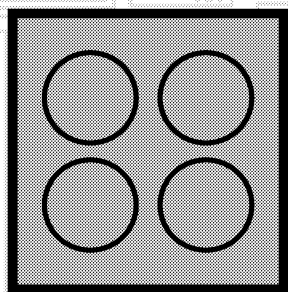

SB

beko

Molimo da prvo pročitate ovo uputstvo!

Poštovani korisniče, zahvaljujemo na izboru Beko proizvoda. Nadamo se da ćete na najbolji mogući način iskoristiti Vaš proizvod, koji je napravljen sa visokim kvalitetom i vrhunskom tehnologijom. Stoga, molimo da pročitate ovo celo korisničko uputstvo i sva prateća dokumenta pažljivo pre korišćenja proizvoda i čuvajte ih kao podsetnik za buduću upotrebu. Ako ovaj proizvod predate trećem licu, priložite i ovo korisničko uputstvo. Pratite sva upozorenja i informacije iz korisničkog uputstva.

Imajte na umu da ovo korisničko uputstvo može da se primeni i na nekoliko drugih modela. Razlike između modela će biti naznačene u priručniku.

Objašnjenje simbola

U ovom korisničkom uputstvu su korišćeni sledeći simboli:

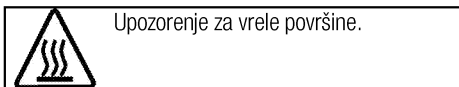
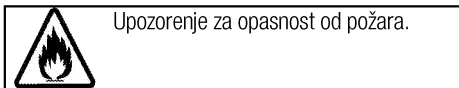
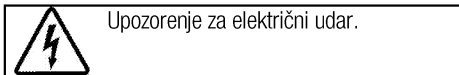
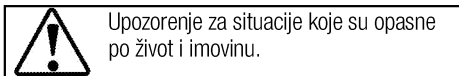
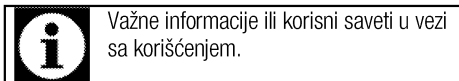

Arçelik A.Ş.
Karaağaç caddesi No:2-6
34445 Sütlüce/Istanbul/TURKEY
Made in TURKEY

**1 Važna uputstva i upozorenja za
bezbednost i okruženje** **4**

Opšta bezbednost	4
Bezbednost električnih proizvoda	4
Bezbednost proizvoda	5
Namena	6
Bezbednost dece	6
Odlaganje dotrajalog proizvoda u otpad	7
Odlaganje ambalažnog materijala	7

2 Opšte informacije **8**

Pregled	8
Tehničke specifikacije	8

3 Instalacija **9**

Pre instalacije	9
Instalacija i povezivanje	9
Odlaganje dotrajalog proizvoda u otpad	11

4 Pripreme **12**

Saveti za uštedu energije	12
Prva upotreba	12
Prvo čišćenje proizvoda	12

5 Kako koristiti ploču za kuvanje **13**

Opšte informacije o kuvanju	13
Korišćenje ploča za kuvanje	13
Kontrolna tabla	14

6 Održavanje i nega **20**

Opšte informacije	20
Očistite ploču za kuvanje	20

7 Otklanjanje kvarova **21**

1 Važna uputstva i upozorenja za bezbednost i okruženje

Ovaj odeljak sadrži sigurnosna uputstva koja će vam pomoći da se zaštitite od opasnosti povreda i oštećenja imovine. Neuspešno praćenje ovih uputstava će poništiti garanciju.

Opšta bezbednost

- Ovaj uređaj mogu koristiti deca starija od 8 godina i osobe sa smanjenim fizičkim, senzornim ili mentalnim sposobnostima ili kojima nedostaju iskustvo i znanje, ako su pod nadzorom ili su dobili uputstva u vezi sa bezbednom upotrebom uređaja i razumeju uključene opasnosti. Deca se ne smeju igrati sa uređajem. Deca ne smeju čistiti ili održavati uređaj bez nadzora.
- Ovaj uređaj nije namenjen za upotrebu od strane osoba (uključujući decu) sa smanjenim fizičkim, senzornim ili mentalnim sposobnostima ili nedostatkom iskustva i znanja, osim ako su pod nadzorom ili su im data uputstva. Deca koja su pod nadzorom ne smeju se igrati uređajem.
- Ako se proizvod ustupi drugoj osobi za ličnu upotrebu ili kao polovan proizvod, potrebno je takođe proslediti korisnički priručnik, etikete proizvoda i

druge relevantne dokumente i delove.

- Instalaciju i popravke smeju da vrše samo ovlašćeni serviseri. Proizvođač neće snositi odgovornost za štete koje nastanu zbog postupaka koje su obavile neovlašćene osobe, što takođe može poništiti garanciju. Pre instalacije, pažljivo pročitajte uputstva.
- Ne uključujte proizvod ako je u kvaru ili ima vidljivo oštećenje.
- Prekontrolišite da li su funkcijski tasteri na proizvodu isključeni nakon svake upotrebe.

Bezbednost električnih proizvoda

- Ako je proizvod neispravan, ne treba da se koristi dok ga ne popravi ovlašćeni serviser. Postoji opasnost od električnog udara!
- Proizvod povežite samo na uzemljenu utičnicu/vod sa naponom i zaštitom navedenim u „Tehničkim specifikacijama“. Uzemljenje instalacije mora da obavi kvalifikovani električar u slučaju da se proizvod koristi sa ili bez transformatora. Naša kompanija neće biti odgovorna ni za kakve probleme koji nastanu zbog korišćenja proizvoda sa neuzemljenom instalacijom u skladu sa lokalnim propisima.

- Nikada ne perite proizvod prskanjem ili sipanjem vode na njega! Postoji opasnost od električnog udara!
- Proizvod mora da bude isključen za vreme instalacije, održavanja, čišćenja i popravke.
- Ako je priključni kabl za napajanje proizvoda oštećen, mora da ga zameni proizvođač, njegov serviser ili odgovarajuće kvalifikovano lice kako bi se izbegle opasnosti.
- Koristite samo priključni kabl naveden u „Tehničkim specifikacijama“.
- Aparat mora da se instalira tako da može potpuno da se isključi sa mreže. Razdvajanje mora da bude obezbeđeno ili putem mrežnog utikača ili putem prekidača ugrađenog u fiksnu električnu instalaciju u skladu sa građevinskim propisima.
- Sve radove na električnoj opremi i sistemima treba da vrše samo ovlašćena kvalifikovana lica.
- U slučaju oštećenja, isključite proizvod i odvojite od električne mreže. Da biste to uradili, isključite osigurač u domaćinstvu.
- Uverite se da je jačina osigurača kompatibilna sa ovim proizvodom.

Bezbednost proizvoda

- UPOZORENJE: Uređaj i njegovi pristupačni delovi se zagrevaju

tokom upotrebe. Budite pažljivi da biste izbegli dodirivanje vrućih elemenata. Decu mlađu od 8 godina treba udaljiti osim u slučaju da ih neprekidno nadgledate.

- Nikad ne koristite proizvod u slučaju oslabljenog rasuđivanja ili koordinacije pod uticajem konzumiranja alkohola i/ili lekova.
- Budite pažljivi kada koristite alkoholna pića u vašem posuđu. Alkohol na visokim temperaturama isparava i može da prouzrokuje požar jer se može upaliti ako dođe u kontakt sa vrućim površinama.
- Ne stavljajte nikakav zapaljivi materijal blizu proizvoda, jer njegove stranice mogu da se zagrevaju u toku upotrebe.
- Održavajte čistoću svih ventilacionih otvora.
- Ne koristite paročištače za čišćenje uređaja da ne biste izazvali električni udar.
- UPOZORENJE: Kuvanje na ringli sa zagrejanom masti ili uljem može biti opasno i dovesti do požara. NIKADA ne pokušavajte da gasite vatru vodom, već isključite uređaj, a zatim pokrijte plamen tj., pokrijte ga poklopcem ili protivpožarnim ćebetom.
- PAŽNJA: Proces kuvanja mora da bude pod nadzorom. Kratkotrajni

proces kuvanja mora neprekidno da bude pod nadzorom.

- UPOZORENJE: Opasnost od požara: Nemojte držati predmete na površinama za kuvanje.
- UPOZORENJE: Ako je površina naprsila, isključite uređaj da biste izbegli mogućnost električnog udara.
- U slučaju da se staklo ploče za kuvanje polomi: Odmah isključite sve gorionike i sve električne grejne elemente i izolujte uređaj od napajanja. Nemojte da dodirujete površinu uređaja. Nemojte da koristite uređaj.
- Ovaj aparat nije predviđen da se upravlja putem eksternog tajmera ili posebnog sistema daljinskog upravljača.
- Pritisak pare koji se može stvoriti zbog vlage na površini ploče za kuvanje ili na dnu šerpe može da izazove pomeranje šerpe. Zbog toga treba da se uverite da su površina rerne i dna šerpi uvek suve.
- UPOZORENJE: Koristite samo štitnike ploče za kuvanje koje je dizajnirao proizvođač aparata za kuvanje ili koje je proizvođač aparata odredio kao pogodne u uputstvu za upotrebu, ili štitnike ploče za kuvanje koje sadrži

aparat. Upotreba neodgovarajućih štitnika može izazvati nezgode.

Za pouzdanost proizvoda od požara:

- Uverite se da je utikač dobro umetnut u utičnicu kako ne bi izazvao varnice.
- Ne koristite oštećen, isečen ili produžni kabl, osim originalnog kabla.
- Pobrinite se da na utičnici na koju je priključen proizvod nema ni vlage ni tečnosti.

Namena

- Ovaj proizvod je namenjen za kućnu upotrebu. Komercijalna upotreba nije dozvoljena.
- Ovaj aparat služi samo za kuvanje. On ne sme da se koristi za druge svrhe, na primer za grejanje prostorije."
- Proizvođač neće biti odgovoran ni za kakve štete koje su nastale kao posledica nenamenske upotrebe ili pogrešnog rukovanja.

Bezbednost dece

- UPOZORENJE: Pristupačni delovi mogu da se zagreju za vreme upotrebe. Decu treba udaljiti.
- Materijali za pakovanje su opasni za decu. Ambalažne materijale držite van domašaja dece. Molimo da sve delove ambalaže odložite u otpad u skladu sa ekološkim standardima.
- Električni proizvodi su opasni za decu. Udaljite decu od proizvoda

kada je uključen i nemojte im dozvoliti da se igraju sa proizvodom.

- Iznad uređaja ne stavljajte predmete koje bi deca mogla da dohvate.

Odlaganje dotrajalog proizvoda u otpad

Usaglašenost sa WEEE direktivom i odlaganje otpada:



Ovaj proizvod je usaglašen sa WEEE direktivom Evropske Unije (2012/19/EU). Ovaj proizvod nosi znak klasifikacije za električni i elektronski otpad (WEEE). Ovaj proizvod je proizveden od visoko kvalitetnih delova i materijala koji se mogu ponovo koristiti i pogodni su

za reciklažu. Nemojte odlagati proizvod u otpad sa običnim kućnim otpadom i drugim otpadima na kraju veka trajanja. Odložite ga u centar za sakupljanje i reciklažu električnog i elektronskog otpada. Konsultujte se sa svojim lokalnim vlastima da biste saznali o ovim centrima za sakupljanje otpada.

Usaglašenost sa RoHS direktivom:

Proizvod koji ste kupili u saglasnosti je sa RoHS direktivom Evropske Unije (2011/65/EU). On ne sadrži štetne i zabranjene materijale navedene u direktivi.

Odlaganje ambalažnog materijala

- Ambalažni materijali su opasni po decu. Ambalažni materijal čuvajte na bezbednom mestu, van domašaja dece. Ambalažni materijali za ovaj proizvod su proizvedeni od materijala koji se mogu reciklirati. Odložite ih pravilno i sortirajte u skladu sa uputstvima za recikliranje otpada. Ne odlažite ih sa običnim kućnim otpadom.

2 Opšte informacije

Pregled

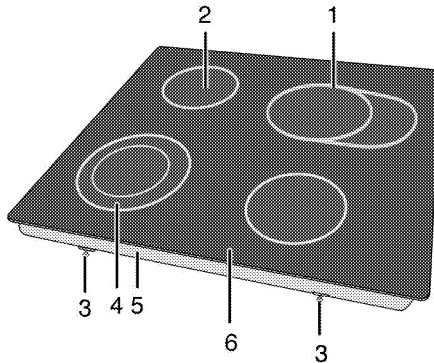

- | | | | |
|---|-----------------------------------|---|-------------------------------|
| 1 | Proširena ploča za kuvanje | 4 | Ploča za kuvanje sa dva kruga |
| 2 | Ploča za kuvanje sa jednim krugom | 5 | Poklopac osnove |
| 3 | Montažna stega | 6 | Ploča sa gorionikom |

Tehničke specifikacije

Napon/frekvencija	220-240 V~/380-415 V 2N ~ 50 Hz
Ukupna potrošnja energije	6900 W
Osigurač	min. 16 A x 2 / 32 A
Tip kabla / poprečni presek	min.H05RR-F 5 x 1,5 / 3 x 2,5 mm ²
Spoljne dimenzije (visina/širina/dubina)	55 mm/580 mm/510 mm
Ugradne dimenzije (širina/dubina)	560 mm/490 mm
Gorionici	
Napred levo	Ploča za kuvanje sa dva kruga
Dimenzije	210/120 mm
Snaga	2200/750 W
Pozadi levo	Ploča za kuvanje sa jednim krugom
Dimenzije	140 mm
Snaga	1200 W
Pozadi desno	Proširena ploča za kuvanje
Dimenzije	140/250 mm
Snaga	2000/1100 W
Napred desno	Ploča za kuvanje sa jednim krugom
Dimenzije	160 mm
Snaga	1500 W



Tehničke specifikacije se mogu izmeniti bez prethodnog obaveštenja da bi se poboljšao kvalitet proizvoda.



Slike koje su date u ovom uputstvu za upotrebu su samo ilustrativne i možda se neće u potpunosti poklapati sa vašim proizvodom.



Vrednosti, koje su navedene na oznakama proizvoda ili u drugoj dokumentaciji koju ste dobili uz proizvod, dobijene su pod laboratorijskim uslovima u skladu sa odgovarajućim standardima. U zavisnosti od radnih uslova i uslova okruženja proizvoda, ove vrednosti se mogu razlikovati.

3 Instalacija

Proizvod mora da instalira kvalifikovano lice u skladu sa važećim propisima. U suprotnom, garancija neće važiti. Proizvođač neće biti odgovoran za štete koje nastanu zbog postupaka koje su obavile neovlašćene osobe i može da poništi garanciju.



Priprema lokacije i električne instalacije za proizvod su odgovornost kupca.



OPASNOST:

Ovaj proizvod mora da se instalira u skladu sa svim lokalnim propisima za gasne i/ili električne instalacije.



OPASNOST:

Pre instalacije vizuelno proverite da li na proizvodu postoje bilo kakva oštećenja. Ako ustanovite oštećenja, nemojte ga instalirati. Oštećeni proizvodi predstavljaju opasnost po vašu bezbednost.

Pre instalacije

Ploča za kuvanje je projektovana za ugradnju u komercijalnu radnu ploču. Između aparata i zidova kućišta i nameštaja mora da se ostavi bezbedan ramak. Pogledajte sliku (vrednosti su u mm).

- Može se koristiti i u slobodno stojećem položaju. Obezbedite minimalni razmak od 750mm iznad površine ploče za kuvanje.
- (*) Ako se kuhinjski aspirator montira iznad šporeta, pogledajte uputstvo proizvođača aspiratora u vezi sa visinom instalacije (min. 650 mm)
- Uklonite ambalažne materijale i transportne blokade.
- Površine, sintetički laminati i lepкови moraju da budu otporni na toplotu (minimalno 100 °C).
- Radna ploča mora da bude nivelisana i učvršćena horizontalno.
- Isecite otvor za ploču za kuvanje u površini radne ploče prema ugradnim dimenzijama.

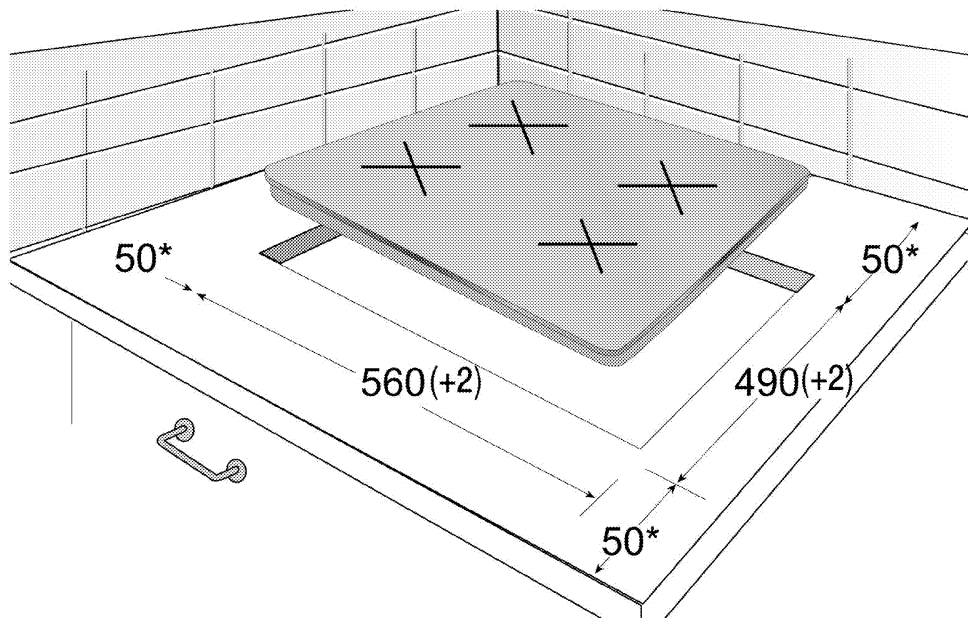

* min.

Instalacija i povezivanje

- Uređaj se može instalirati i povezati samo u skladu sa propisanim pravilima za instalaciju.



Ne postavljajte ploču za kuvanje na mesta sa oštrim ivicama ili uglovima.

Postoji opasnost od loma staklokeramičke površine!

Električno povezivanje

Povežite proizvod sa uzemljenom utičnicom koja je zaštićena minijaturnim prekidačem odgovarajućeg kapaciteta kao što je navedeno u tabeli „Tehničke specifikacije“. Angažujte kvalifikovanog električara da obavi povezivanje sa uzemljenom instalacijom dok koristite proizvod sa ili bez transformatora. Naša kompanija nije odgovorna ni za kakvu štetu koja će proisteci zbog korišćenja proizvoda bez uzemljene instalacije u skladu sa lokalnim propisima.



OPASNOST:

Na gasnu mrežu proizvod sme da priključi samo ovlašćeno kvalifikovano lice. Garanti rok za proizvod počinje samo nakon pravilne instalacije. Proizvođač neće biti odgovoran za štete koje nastanu zbog postupaka koje su obavile neovlašćene osobe.



OPASNOST:

Električni kabl za napajanje ne sme da se priklešti, savije ili prignječi ili da dođe u dodir sa vrućim delovima proizvoda. Oštećeni kabl za napajanje mora da zameni kvalifikovani električar. U suprotnom, postoji opasnost od električnog udara, kratkog spoja ili požara!

- Povezivanje mora da se izvede u skladu sa nacionalnim propisima.
- Podaci o mrežnom napajanju moraju da odgovaraju podacima koji su navedeni na tipskoj pločici proizvoda. Tipaska pločica se nalazi na zadnjem delu kućišta proizvoda.
- Kabl za napajanje vašeg proizvoda mora da bude u skladu sa vrednostima u tabeli „Tehničke specifikacije“.



OPASNOST:

Pre radova na električnoj instalaciji isključite proizvod iz struje. Postoji opasnost od električnog udara!

Povezivanje kabla za napajanje



Tokom povezivanja žica morate da poštujuete nacionalne/lokalne propise o struji i morate da koristite odgovarajuću utičnicu i utikač za rernu. U slučaju da ograničenja napajanja uređaja premašuju nominalne vrednosti struje za utikač i utičnicu, proizvod mora da se poveže preko fiksne električne instalacije direktno bez korišćenja utikača i utičnice.

1. **Ako kabl za napajanje nije isporučen sa proizvodom**, kabl za napajanje koji ćete vi izabrati iz tabele (*Tehničke specifikacije, strana 8*) u skladu sa električnim instalacijama u vašem domu, mora biti povezan na proizvod na osnovu šeme.

Ukoliko nije moguće isključiti napajanje preko svih izvoda (polova), rastavni uređaj sa najmanje 3 mm zazora kontakta (osigurači, fazni sigurnosni prekidači, kontaktori) moraju da se povežu, a svi polovi ovog rastavnog uređaja moraju da budu u blizini proizvoda (ne iznad) u skladu sa IEE smernicama. Nepriдрžavanje ovog uputstva može da dovede do problema u radu i poništavanja garancije za proizvod.



Preporučuje se dodatna zaštita putem FID sklopke za zaštitu od struje greške.

2. Otvorite poklopac priključne kutije pomoću odvijača.
3. Provučite napojni kabl kroz kablovsku stezaljku ispod terminala i učvrstite ga na glavno telo zavrtnjem pomoću zatezača kabla.
4. Povežite kablove u skladu sa datom šemom veze.

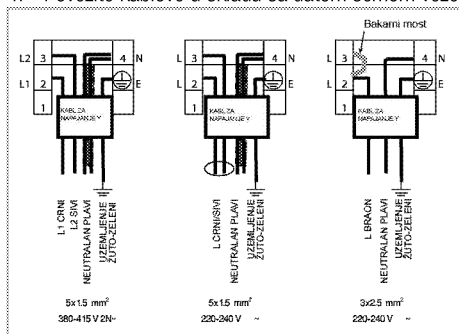

5. Nakon povezivanja žica, zatvorite poklopac priključne kutije.
6. Postavite kabl za napajanje tako da nema kontakt sa proizvodom i ne bude priklješten između proizvoda i zida.



Kabl za napajanje ne sme biti duži od 2 m iz sigurnosnih razloga.

Instalacija proizvoda

1. Okrenite ploču za kuvanje naopačke i postavite na ravnu površinu.
2. Prilikom instalacije ploče za kuvanje, oko ploče za kuvanje sa donje strane mora da se namesti zaptivna gumica, koja je isporučena u pakovanju, na način koji je prikazan na slici.



3. Fiksirajte opruge za montiranje ubacivanjem i zavijanjem kroz otvore na dnu kućišta kao što je prikazano na slici.

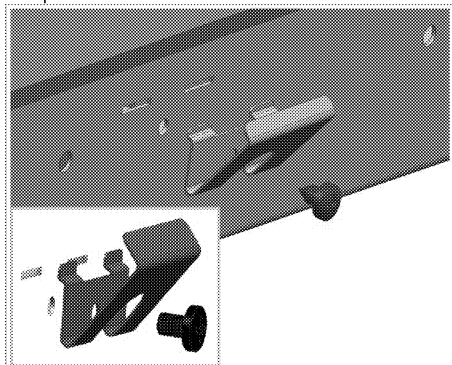

Kod nekih modela, vaš proizvod se može isporučiti sa već postavljenim oprugama za montiranje.



Broj opruga za montiranje na vašem proizvodu zavisi od modela proizvoda.

4. Postavite ploču za kuvanje na radnu ploču i poravnajte je.
5. Kada se ploča štednjaka postavi na gornju kuhinjsku ploču, jednostavno se fiksira pomoću stega. Ako dimenzije gornje ploče nisu odgovarajuće, 2 stega za fiksiranje se mogu postaviti na prednju stranu proizvoda kao što je prikazano na slici ispod.

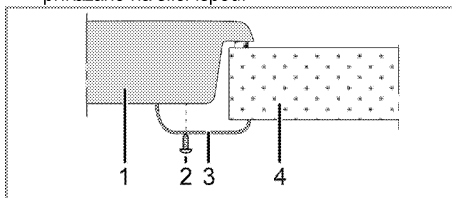

- 1 Ploča za kuvanje
2 Zavrtanj
3 Instalaciona stezaljka
4 Radna ploča



Priilikom instaliranja ploče za kuvanje na ormarić mora da se instalira polica kako bi se ormarić odvojio od ploče za kuvanje, kao što je ilustrovano na gornjoj slici. To se ne zahteva kada je instalirate iznad ugradne rerne.

Proizvod se može dodirnuti odozdo zašto što je instaliran na fioci, ovaj deo mora da se pokrrije drvenom pločom.

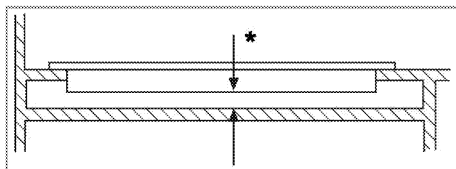

min. 15 mm

Zadnja strana (rupe za povezivanje)

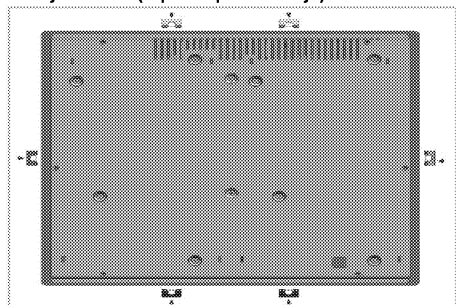

OPASNOST:

Povezivanje u drugačije otvore nije dobra praksa s obzirom na sigurnost, jer može da dođe do oštećivanja gasnog i električnog sistema.



OPASNOST:

Ploča za kuvanje sadrži delove koji rade na gas i struju. Iz tog razloga, ploču za kuvanje treba fiksirati za radnu ploču isključivo preko otvora za fiksiranje, koristeći isključivo elemente za pričvršćivanje i zavrtnje koji su priloženi i na način koji je naveden u priručniku. U suprotnom, predstavljaće opasnost po život i svojinu.



Broj opruga za montiranje na vašem proizvodu zavisi od modela proizvoda.

Finalna provera

1. Rukujte proizvodom.
2. Proverite sve električne funkcije.

Odlaganje dotrajalog proizvoda u otpad

- Sačuvajte originalnu ambalažnu kutiju ovog proizvoda i transportujte proizvod u njoj. Pratite uputstva na kutiji. Ako nemate originalnu ambalažnu kutiju, proizvod upakujte u foliju za pakovanje sa vazдушnim mehurićima ili deblji karton i dobro zalepite.



Proverite opšti izgled svog proizvoda da biste pronašli eventualna oštećenja koja su mogla nastati za vreme transporta.

4 Pripreme

Saveti za uštedu energije

Sledeće informacije će vam pomoći da vaš uređaj koristite na ekološki način i štedite energiju:

- Odmrznite smrznuta jela pre pečenja.
- Za kuvanje koristite šerpe i tiganje sa poklopcem. Ako se ne stavi poklopac, potrošnja energije može biti 4 puta veća.
- Izaberite gorionik koji odgovara veličini dna šerpe koja će biti korišćena. Uvek birajte pravilnu veličinu šerpe za svoje jelo. Veće šerpe zahtevaju više energije.
- Koristite šerpe sa ravnim dnom kada kuvate na električnim ringlama. Šerpe sa debelim dnom obezbeđuju bolju toplotnu provodnost. Možete da uštedite do 1/3 energije.
- Posude i šerpe moraju da odgovaraju zonama za kuvanje. Dno posuda ili šerpe ne sme biti manje od ringle.

- Održavajte čistoću zona za kuvanje i dna šerpi. Nečistoće će smanjiti provođenje toplote između zone za kuvanje i dna šerpe.
- U slučaju dužeg kuvanja, isključite zonu za kuvanje 5 ili 10 minuta pre završetka vremena kuvanja. Možete da uštedite do 20% energije korišćenjem preostale toplote.

Prva upotreba

Prvo čišćenje proizvoda



Prilikom upotrebe nekih deterdženata ili sredstava za čišćenje mogla bi da se ošteti površina. Ne koristite agresivne deterdžente, praškove/tečnosti za čišćenje ili oštre predmete tokom čišćenja.

1. Uklonite sve ambalažne materijale.
2. Obrišite površine proizvoda vlažnom krpom ili sunderom i osušite ga krpom.

5 Kako koristiti ploču za kuvanje

Opšte informacije o kuvanju



Nikad puniti posudu uljem više od jedne trećine. Ne ostavljajte ploču za kuvanje bez nadzora kada zagrevate ulje. Pregrejano ulje predstavlja opasnost od požara. **Nikada ne pokušavajte da eventualnu vatru gasite vodom!** Ako se ulje zapali, pokrijte ga protivpožarnim čebetom ili vlažnom krpom. Isključite ploču za kuvanje, ako se to može bezbedno uraditi i pozovite vatrogasce.

- Pre prženja hrane, uvek je dobro osušite i pažljivo spustite u vrelo ulje. Postarajte se da namirnice budu potpuno odmrznute pre prženja.
- Ne poklapajte posudu koju koristite kada zagrevate ulje.
- Postavite lonce i šerpe na način da njihove ručice ne budu iznad ploče za kuvanje kako biste sprečili njihovo zagrevanje. Ne stavljajte na ploču za kuvanje nestabilne posude ili one koje se mogu lako prevrnuti.
- Ne stavljajte prazne posude i šerpe na zone za kuvanje koje su uključene. Mogu da se oštete.
- Rad zone za kuvanje bez posude ili šerpe na njoj izazvaće oštećenje uređaja. Isključite zone za kuvanje nakon što je kuvanje završeno.
- Kako površina uređaja može biti vruća, ne stavljajte na nju plastične ili aluminijumske posude. Odmah očistite sve takve otopljene materijale sa površine. Takve posude ne bi trebalo koristiti ni za držanje hrane.
- Koristite samo šerpe ili posude sa ravnim dnom.
- U šerpe i lonce stavljajte odgovarajuću količinu hrane. Tako ćete sprečiti nepotrebno čišćenje zbog preliivanja. Ne stavljajte poklopce za šerpe i lonce na zone za kuvanje. Postavite šerpe na način da budu u centru zone za kuvanje. Kada želite da premestite šerpu na drugu zonu za kuvanje, podignite je i stavite na zonu za kuvanje koju želite umesto da je povlačite po površini.

Saveti za staklokeramičke ploče za kuvanje

- Staklokeramička površina je otporna na toplotu i na nju ne utiču velike temperaturne razlike.
- Ne koristite staklokeramičku površinu kao mesto za čuvanje ili kao dasku za sečenje hrane.
- Koristite samo šerpe i lonce sa obrađenim dnom. Oštre ivice mogu izgubiti površinu.
- Ne koristite aluminijumske posude i šerpe. Aluminijum oštećuje staklokeramičku površinu.

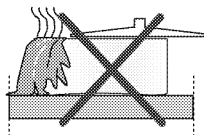

Prolijanja hrane mogu oštetiti staklokeramičku površinu i izazvati požar.

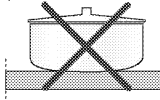

Nemojte koristiti posude sa konkavnim ili konveksnim dnom.

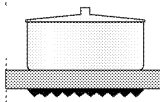

Koristite samo šerpe i lonce sa ravnim dnom. Oni obezbeđuju lakši prenos toplote.

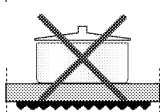

Ako je prečnik šerpe suviše mali, nepotrebno će se izgubiti energija.

Korišćenje ploča za kuvanje

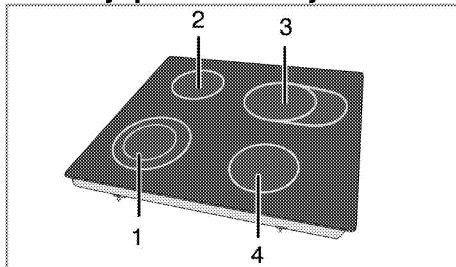

- 1 Ploča za kuvanje sa dva kruga 21-23/12-14 cm
- 2 Ploča za kuvanje sa jednim krugom 14-16 cm
- 3 Proširena ploča za kuvanje 14-16/25-27 cm
- 4 Ploča za kuvanje sa jednim krugom 16-18 cm je lista preporučeni prečnika šerpi koje mogu da se koriste na odgovarajućim ringlama.



OPASNOST:

Pazite da na ploču za kuvanje ne padne neki predmet. Čak i mali predmeti, npr. slanik, mogu da oštete ploču za kuvanje. Ne koristite naprsu ploču za kuvanje. Voda može ući u naprsline i prouzrokovati kratak spoj. U slučaju bilo kakvog oštećenja površine (npr. vidljive naprsline), odmah isključite proizvod da biste smanjili opasnost od električnog udara.



Brzozagrevajuće ringle staklokeramičke ploče za kuvanje se osvetljavaju kada se uključe. Ne gledajte u jaku svetlost.

Kontrolna tabla

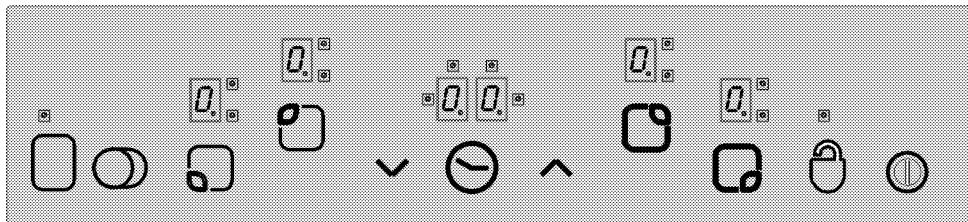

Specifikacije



Glavni taster - taster za UKLJUČIVANJE/ISKLJUČIVANJE
Blokada tastera



Podešavanje temperature/Vremenski programator za povećavanje

Podešavanje temperature/Vremenski programator za smanjivanje



** Taster za biranje dvostruke/trostruke zone za kuvanje



* Uključivanje/isključivanje vremenskog programatora



** Uključivanje/isključivanje zone za kuvanje



Kontrolne biranja zone za kuvanje



Displej zone za kuvanje (podešavanje temperature 0 ... 9)



LED dioda za dvostruku/trostruku zonu kuvanja (Displej zone za kuvanje)



* Displej vremenskog programatora (postoje 4 LED diode za 4 različite zone za kuvanje)



Ovaj uređaj se kontroliše putem senzorske upravljačke jedinice. Svaki postupak koji načinite na senzorskom upravljaču biće potvrđena zvučnim signalom ako vaša senzorska upravljačka jedinica ima vremenski programator.



Komandne table uvek održavajte čistim i suvim. Vlažnost i prljavština mogu izazvati probleme u radu funkcija.

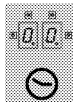

(*) Ako vaša ploča za kuvanje ima vremenski programator.



(*) Ako vaša ploča za kuvanje ima ove funkcije.



Kod modela sa satom

Grafički prikaz podataka i brojke imaju samo informativnu svrhu. Stvarni izgled i funkcije se mogu razlikovati.

Uključivanje ploče za kuvanje

Dodirnite taster "⏻" na komandnoj tabli 1 sekundu. Displeji zone za kuvanje svetle. Sada je ploča za kuvanje spremna za upotrebu. Možete izabrati različite zone za kuvanje u sledećih 10 sekundi. Druge kontrole nemaju funkciju kada se glavni taster aktivira "⏻".

"0." i sve odgovarajuće decimalne tačke će treptati na svim displejima zone za kuvanje. **Ako se ne izvrši nijedna operacija u roku od 10 sekundi, ploča za kuvanje će se automatski vratiti u režim pripravnosti.**

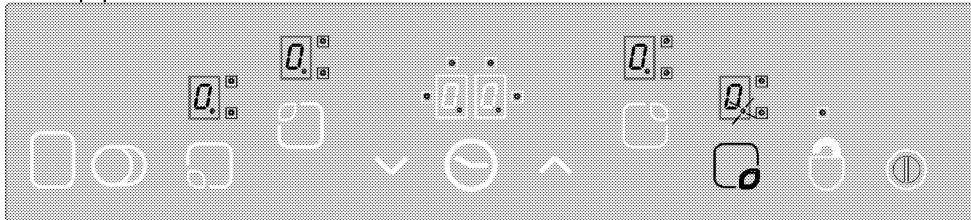

1. Uključite ploču za kuvanje.
2. Dodirnite jednu od kontrola za biranje zone za kuvanje da biste uključili željenu zonu. Nakon što ste izabrali zonu za kuvanje na ploči za kuvanje, "0." decimalna tačka će treptati na odgovarajućem displeju zone za kuvanje.

Ako se ne izvrši nijedna operacija u roku od 10 sekundi, ploča za kuvanje će se automatski vratiti u režim pripravnosti.

3. Dodirnite taster "∧" ili "∨" da biste podesili temperaturu na vrednost između "1" i "9" ili između "9" i "1".

"∧" i "∨" tasteri imaju funkciju za ponavljanje. Ako ove tastere držite dodirnutim duže vreme, temperatura će se neprestano povećavati ili smanjivati svakih 0,4 sekundi.

Ako počnete sa tasterom "∧", na displeju se pojavljuje "1". Ako počnete sa tasterom "∨", podešena vrednost se prikazuje na displeju (npr. pola sekunde "A" i pola sekunde "9"). Ovo označava da je aktiviran pojačavač.

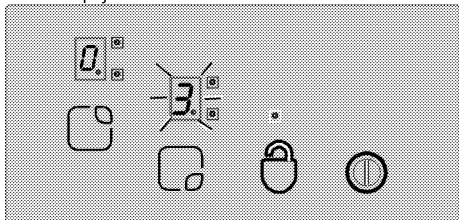

Pojačavač

Ova funkcija olakšava kuvanje. Kada je aktiviran pojačavač, kuvanje će se određeno vreme odvijati pri maksimalnoj jačini (videti, Tabela-1). Vreme pojačavača zavisi od izabrane temperature. Ovo je označeno slovom "A" i podešenom temperaturom koji naizmenično trepere na displeju zone za kuvanje (npr., pola sekunde "A", pola sekunde "9") Kada vreme

Ako glavni taster držite pritisnutim "0." duže od 2 sekunde, ploča za kuvanje će se isključiti i vratiti u režim pripravnosti.

Biranje zona za kuvanje

pojačavača istekne, jačina zone za kuvanje će se smanjiti i temperatura će neprestano biti prikazana. Sve zone za kuvanje imaju funkciju pojačavača.

Uključivanje funkcije pojačavača:

1. Uključite ploču za kuvanje.
2. Izaberite željenu zonu za kuvanje dodirivanjem tastera za biranje zone za kuvanje.
3. Koristite taster "∨" da biste podesili temperaturu na "9". Kada je temperatura podešena, "9" i "A" će biti naizmenično prikazivani na displeju. Ovo znači da je temperatura podešena na "9" i da je aktivirana funkcija pojačavača.
4. Zatim dodirnite taster "∨" u roku od 10 sekundi da biste izabrali podešavanje temperature koje želite da bude aktivirano za preostalo vreme kuvanja nakon isteka vremena pojačavača. Koristite tastere "∧" ili "∨" da biste podesili zonu za kuvanje na vrednost između "1" i "9" (vrednost 6 je izabrana kao primer).
5. "A" i "6" se naizmenično prikazuju na displeju za vreme funkcije pojačavača (po isteku vremena pojačavača, "6" će biti neprestano prikazana).

Isključivanje funkcije pojačavača:

- Dodirnite taster "∨" i ne sklanjajte prst sa njega sve dok se vrednost temperature ne smanji na "0" da biste ranije isključili funkciju pojačavača.
- Ako se nivo "9" izabere za temperaturu, on će biti aktiviran nakon isteka vremena pojačavača i ukoliko nije izabran drugi niži nivo, a treptanje ekrana će prestati za 10 sekundi. Pojačavač je sada deaktiviran.

Isključite ploču za kuvanje.

Ako glavni taster držite pritisnutim "0." duže od 2 sekunde, ploča za kuvanje će se isključiti i vratiti u režim pripravnosti.

Ako postoji preostala temperatura koja se može iskoristiti nakon što se ploča za kuvanje isključi, to će

biti naznačeno "E" simbolom koji je neprekidno prikazan na displeju odgovarajuće zone za kuvanje.

Pojedinačno isključivanje zona za kuvanje:

Zona za kuvanje može biti isključena na 3 različita načina:

1. Istovremenim dodirivanjem tastera "∧" i "∨".
2. Smanjenjem temperature na "0" putem tastera "∨".
3. Korišćenjem funkcije vremenskog programatora (ako postoji) za odgovarajuću zonu za kuvanje

1. Istovremenim dodirivanjem tastera "∧" i "∨"

Izaberite željenu zonu za kuvanje pritiskom na taster za biranje zone za kuvanje "C". Decimalna tačka je prikazana na "Q" displeju zone za kuvanje. Istovremeno dodirnite taster "∧" i "∨" da biste isključili zonu za kuvanje.

2. Smanjivanje temperature željene zone za kuvanje na "0" dodirivanjem tastera "∨"

Osim toga, zona za kuvanje se može i isključiti smanjivanjem temperature na "0".

3. Korišćenje funkcije vremenskog programatora (ako postoji) za odgovarajuću zonu za kuvanje

Kada vreme istekne, vremenski programator će isključiti zonu za kuvanje koja mu je određena. "0" i "00" će se pojaviti na svim displejima.

Dvostruka/trostruka zona za kuvanje i LED diode povezane na vremenski programator biće deaktivirane. Osim toga, kada vreme istekne, začuće se alarm. Dodirnite bilo koji taster na komandnoj tabli da biste utišali alarm.

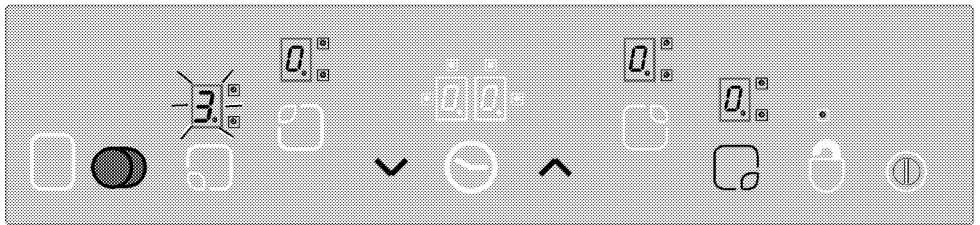

Uključivanje dvostrukih i trostrukih zona dodirivanjem tastera "O" izabrane zone za kuvanje.

Blokada tastera ** (kod modela sa satom)

Dodirnite taster "O" duže od 2 sekunde da biste blokirali komandnu tablu. Postupak će biti potvrđen

zvučnim signalom. Zatim, "O" LED dioda će treperiti i sve zone će biti zaključane.

Uključivanje dvostrukih/trostrukih zona za kuvanje**

Uključivanje dvostruke zone za kuvanje:

Izaberite željenu zonu za kuvanje koja je dvostruka. Decimalna tačka odgovarajuće zone za kuvanje mora početi da treperi.

Podesite temperaturu na vrednosti od 1 do 9 i dodirnite taster "O" da biste aktivirali dvostruku zonu za kuvanje.

"E" LED dioda odgovarajuće dvostruke zone će takođe neprekidno treperiti. "O" Status dvostruke zone za kuvanje će se promeniti kada drugi put dodirnete taster: dvostruka zona za kuvanje će se prebacivati između uključenog i isključenog statusa. Proširena zona će biti aktivirana samo ako je temperatura glavne zone zone za kuvanje podešena između "1" i "9".

Uključivanje trostrukih zona za kuvanje:

Izaberite željenu zonu za kuvanje koja je trostruka. Decimalna tačka odgovarajuće zone za kuvanje mora početi da treperi. Podesite temperaturu na vrednosti od 1 do 9 i dodirnite taster "O" da biste aktivirali dvostruku zonu za kuvanje.

"E" LED dioda odgovarajuće dvostruke zone će takođe neprekidno treperiti. Ako ponovo dodirnete taster "O", "E" LED dioda trostrukih zona treperi i aktivira se trostruka zona za kuvanje.

Ako još jednom dodirnete taster "O", trostruka zona za kuvanje se opet isključuje. Gore pomenuti postupak će uvek promeniti status dvostrukih/trostrukih zona za kuvanje.

Zone za kuvanje mogu biti zaključane samo u režimu rada. Ako su zone za kuvanje zaključane: samo glavni

taster "O" može da radi. "O" LED dioda će treperiti i označiti režim blokade tastera. Ako isključite ploču za kuvanje kada su tasteri blokirani, blokada tastera će biti aktivirana sledeći put kada ponovo uključite ploču za kuvanje. Blokada tastera mora biti deaktivirana da biste mogli uključiti ploču za kuvanje.

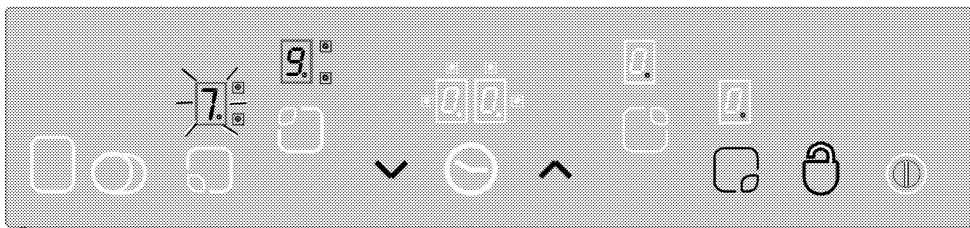

"" taster će vam omogućiti da blokirate ili odblokirate komandnu tablu u režimu rada.



Dodirnite taster "" 2 sekunde da biste odblokirali zone za kuvanje. Postupak će biti potvrđen zvučnim signalom.

Zatim se "" LED dioda isključuje. Sada je komandna tabla odblokirana i može normalno da radi.

Zaštita od dece

Možete zaštititi ploču za kuvanje od nenamernog uključivanja da biste sprečili da je deca uključe. Funkcija zaštite od dece ima nekoliko složenih koraka za zaključavanje jedinice komandne table. Zaštita od dece može biti aktivirana i deaktivirana u režimu pripravnosti.





Blokiranje modula:



1. Dodirnite glavni taster "" da biste uključili ploču za kuvanje.
2. Istovremeno dodirnite tastere "" i "" najmanje 2 sekunde.
3. Zatim još jednom dodirnite taster "".

» Funkcija zaštite od dece je aktivirana i "" se prikazuje na svim displejima zona za kuvanje.

Zaključavanje funkcije za zaštitu od dece:

Možete isključiti funkciju za zaštitu od dece kada ste je aktivirali.

1. Dodirnite glavni taster "" da biste uključili ploču za kuvanje.
2. Istovremeno dodirnite tastere "" i "" najmanje 2 sekunde.
3. Zatim još jednom dodirnite taster "".

» "" prikazana je na displejima svih zona za kuvanje sve dok je funkcija za zaštitu od dece aktivirana. "" nestaje kada je funkcija uspešno deaktivirana.



Funkcija vremenskog programatora *

Ova funkcija vam olakšava kuvanje. Nećete morati neprestano da budete uz ploču za kuvanje tokom procesa kuvanja i zona za kuvanje će se automatski isključiti na kraju vremenskog perioda koji ste izabrali. Vremenski programator ima sledeće funkcije: Komandna tabla može upravljati vremenskim programatorima 4 zone za kuvanje i jednim satom sa

alarmom istovremeno. Svi vremenski programatori se mogu koristiti u režimu rada.

Vremenski programator kao alarm

Vremenski programator za alarm radi nezavisno od drugih zona za kuvanje. Prema tome, nije važno da li je zona za kuvanje izabrana ili ne.



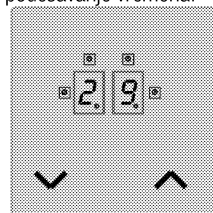
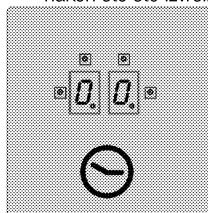

1. Dodirnite taster "" da biste uključili vremenski programator za alarm. "00" i "" će biti prikazani na displeju vremenskog programatora i pojaviće se tačka na donjoj desnoj strani. To znači da je vremenski programator aktiviran.
2. Zatim, podesite željeni vremenski period dodirivanjem tastera "" i "".
3. Vremenski programator će početi da odbrojava nakon što ste izvršili podešavanje vremena.



» Kada vreme istekne, začuće se alarm. Dodirnite bilo koji taster na komandnoj tabli da biste utišali alarm.

Vremenski programator zone za kuvanje:

Vremenski programatori zona za kuvanje mogu biti uključeni samo za one zone koje su aktivirane.

1. Prvo uključite ploču za kuvanje a zatim uključite željenu zonu za kuvanje. (zoba za kuvanje mora biti podešena na vrednost između 1 i 9)
2. Kao i kod vremenskog programatora za alarm, uključite vremenski programator zone dodirivanjem tastera "". "00" i "" će biti prikazani na displeju vremenskog programatora i pojaviće se tačka na donjoj desnoj strani. To znači da je vremenski programator zone aktiviran.
3. Morate da dodirnete taster "" po drugi put da biste uključili vremenski programator zone. Sada možete dodeliti vremenski programator.
4. Podesite željeni vremenski period dodirivanjem tastera "" i "".

Da biste podesili vremenske programatore ploče za kuvanje:

1. Nakon aktiviranja vremenskog programatora prve zone za kuvanje, ponovo dodirnite taster "☉". Kontrola se okreće u smeru kazaljke na satu na vremenski programator sledeće aktivne zone za kuvanje. Predlog za dodeljivanje biće pokazan uz treptanje "☉" LED diode.
2. Podesite željeni vremenski period dodirivanjem tastera "∧" i "∨".
3. Aktivirani vremenski programator zone za kuvanje koja je prva podešena signalizira se neprekidnim treptanjem "☉" LED diode.
 - Može biti dodeljeno više vremenskih programatora za druge aktivne zone za kuvanje još jednim dodirivanjem tastera "☉".
 - Nakon 10 sekundi, displej vremenskog programatora prikazuje vremenski programator koji će prvi završiti.
 - "☉" LED diode koje neprekidno svetle na displeju vremenskog programatora označavaju vremenski programator koji trenutno odbrojava.

- Možete prikazati vrednosti podešene za vremenske programatore za zone i kuvanje jaja promenom tastera "☉". Treptuća prednja desna "☉" LED dioda uvek pokazuje zadatak. Ako nijedna LED dioda ne treperi, vrednost vremenskog programatora za kuvanje jaja biće prikazana na ekranu vremenskog programatora.

Isključivanje vremenskih programatora:

Prvo morate prikazati vremenski programator promenom položaja tastera "☉" dok se ne pojavi vremenski programator. Ova vrednost može kasnije biti poništena na 2 različita načina:

- Smanjivanjem vrednosti korak po korak na "00" dodirivanjem tastera "∨".
- Istovremenim dodirivanjem tastera "∧" i "∨" u trajanju od pola sekunde dok se "00" ne pojavi na displeju vremenskog programatora.

Kada vreme istekne, začuće se alarm. Dodirnite bilo koji taster na komandnoj tabli da biste utišali alarm.

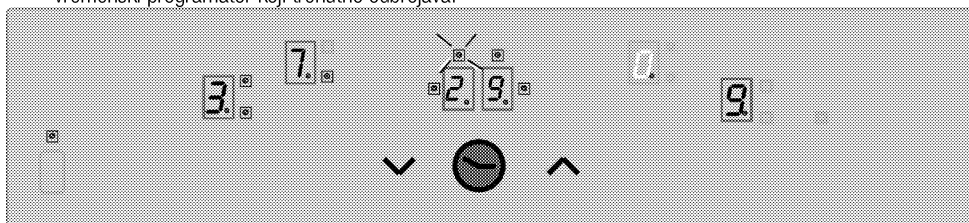

Prikaz preostalog vremena vremenskog programatora zone za kuvanje 3 (indikatorska LED dioda treperi) na displeju vremenskog programatora (indikatorske LED diode aktivnih vremenskih programatora zona za kuvanje 1 i 4 u stvari neće biti vidljive na displeju vremenskog programatora).

Funkcija održavanja toplote (ako postoji)

Funkcija održavanja toplote zone za kuvanje pomaže da se hrana održi toplom biranjem dodatnog nivoa temperature između 0 ili 1. Dodirnite taster "☉" da aktivirate funkciju održavanja toplote.

Zatim, "☉" LED dioda treperi. Ponovo dodirnite taster "☉" da isključite zonu za kuvanje.

Ograničenja vremena rada

Dugme za podešavanje toplote ploče za kuvanje ima ograničenje vremena rada. Kada su jedna ili više zona ostavljene nenamerno uključene, zona za kuvanje će automatski biti deaktivirana nakon određenog vremenskog perioda. (videti, Tabela-1). Ograničenje vremena rada zavisi od izabrane temperature. Ako postoji vremenski programator dodeljen za tu zonu za kuvanje, "00" se prikazuje na displeju vremenskog programatora 10 sekundi (10 sekundi kasnije, uključuje se indikator preostale toplote).

Zatim se displej vremenskog programatora isključuje. Nakon što se zona za kuvanje automatski isključi kako je gore opisano, ona je opet spremna za rad i na podešavanje temperature se primenjuje maksimalno vreme rada.

Tabela-1: Parametri podešavanja temperature; vreme ciklusa 47.0 sekundi

Podešavanje temperature	Vreme ISKLJUČIVANJA - sekunde	Vreme UKLJUČIVANJA - sekunde	Ograničenje vremena rada - sat	Vreme pojačavača - sekunde
0	0	0	0	-
1	45,6	1,4	6	60
2	43,6	3,4	6	180
3	41,3	5,7	5	288
4	38,4	8,6	5	390
5	35,9	11,1	4	510
6	33,1	13,9	1,5	150
7	26,2	20,8	1,5	210
8	19,2	27,8	1,5	270
9	0	47,0	1,5	-

Funkcije preostale toplote

Za deaktiviranu zonu za kuvanje čija je temperatura veća od 60°C ili čiji displej pokazuje vrednost iznad 60°C, "H" (preostala toplota) pojavljuje se simbol na displeju. Kada preostala toplota padne ispod 60°C, vrednost "0" je prikazana na displeju.

Kada dođe do ponovnog napajanja nakon nestanka struje i ako je preostala toplota odgovarajuće zone za kuvanje vila iznad 60°C pre nestanka, treperi displej preostale toplote. Displej nastavlja da treperi dok ne istekne maksimalno vreme preostale toplote ili se ne izabere i uključi zona za kuvanje.

Kalibracija senzora i poruke o grešci

Kada se napajanje uključi, komandni sistem ploče za kuvanje vrši kalibraciju u zavisnosti od senzora, stakla i ambijentalnih uslova. Nemojte ničim pokrivati stakleni deo senzora tokom kalibracije. Komandni sistem ploče za kuvanje takođe ne treba izlagati izvorima jake svetlosti kao što su sunčeva svetlost, jake halogene lampe itd.

Tabela-2: Šifre grešaka i izvori grešaka

Uzrok greške	Displej
Ambijentalno svetlo je prejako	F1
Fluorescentna lampa	F2
Senzor je prekriven svetlom supstancom	F3
Ambijentalno svetlo je jako promenljivo	F4

Primer primene:

Sledeći uslovi osvetljenja će omogućiti nesmetanu kalibraciju:

Osvetljenje sijalicom bez reflektora (100W, blago) 70 cm iznad staklokeramičke ploče za kuvanje. Nakon uspešne kalibracije, garantovano je da će ploča za kuvanje pravilno raditi čak i pri jakom osvetljenju kakva je halogena lampa sa reflektorom (50 W).

Ako dođe do greške, kalibracija se ponavlja sve dok ambijentalni uslovi ne omoguće uspešnu kalibraciju. Komandni sistem ploče za kuvanje može da radi jedino ako su svi senzori uspešno kalibrisani.

Morate ukloniti sve supstance sa ploče za kuvanje tokom kalibracije. Takođe ambijentalno osvetljenje ne treba da bude prejako tokom kalibracije. Ako se dobiju poruke F1, F2 ili F4, korisnik mora isključiti sve izvore svetlosti ili zatvoriti prozor tokom kalibracije prilikom prvog uključivanja napajanja. Kada je kalibracija uspešno završena, komandni sistem može tolerisati veliku količinu ambijentalnog svetla.

Komandni sistem ploče za kuvanje se adaptira i rekalibriše u skladu sa promenama ambijentalnih uslova u kojima se koristi.



Komandni sistem je opremljen senzorom koji osigurava zaštitu od pregrevavanja.

Odgovarajuća zona za kuvanje će biti deaktivirana kada reaguje na senzor. Za više informacija o porukama o grešci, molimo pogledajte tabelu.

Ako se taster aktivira više puta (duže od 10 sekundi), svi komandni sistemi se deaktiviraju i oglašava se zvučni signal.

6 Održavanje i nega

Opšte informacije

Servisni vek trajanja ovog proizvoda će se produžiti i učestalí problemi će se smanjiti ako se uređaj redovno čisti.



OPASNOST:

Isključite proizvod iz struje pre nego što započnete radove održavanja i čišćenje. Postoji opasnost od električnog udara!



OPASNOST:

Pre čišćenja sačekajte da se proizvod ohladi. Vruće površine mogu da prouzrokuju opekotine!

- Temeljno očistite uređaj posle svake upotrebe. Na taj način će biti moguće lakše ukloniti ostatke od kuvanja i izbeći njihovo obgorevanje pri sledećoj upotrebi uređaja.
- Za čišćenje nisu potrebna specijalna sredstva za čišćenje. Koristite toplu vodu i tečnost za pranje, meku tkaninu ili sunder za čišćenje uređaja i obrišite ga suvom tkaninom.
- Uvek se pobrinite da višak tečnosti nakon čišćenja bude temeljno obrisan i prosipana tečnost odmah uklonjena brisanjem.
- Nemojte koristiti sredstva za čišćenje koja sadrže kiselinu ili hlorid za čišćenje nerđajućih ili inox površina i ručice. Koristite mekanu tkaninu sa tečnim deterdžentom (ne abrazivnim) za brisanje tih delova, vodeći računa da brišete u jednom smeru.



Prilikom upotrebe nekih deterdženata ili sredstava za čišćenje mogla bi da se ošteti površina. Ne koristite agresivne deterdžente, praškove/tečnosti za čišćenje ili oštre predmete tokom čišćenja.



Ne koristite paročistače za čišćenje uređaja da ne biste izazvali električni udar.

Očistite ploču za kuvanje.

Staklokeramičke površine

Obrišite staklokeramičku površinu komadom tkanine navlažene hladnom vodom tako da na njoj ne ostane sredstvo za čišćenje. Osušite je mekom i suvom tkaninom. Ostaci mogu oštetiti staklokeramičku površinu prilikom sledećeg korišćenja ploče za kuvanje. Osušene ostatke na staklokeramičkoj površini ne bi nikako trebalo strugati noževima, čeličnom vunom ili sličnim alatima.

Uklonite tragove kamenca (žute mrlje) malom količinom sredstva za skidanje kamenca kao što je sirće ili sok od limuna. Možete koristiti i odgovarajuće komercijalne proizvode koji su dostupni.

Ako je površina jako zaprljana, nanesite sredstvo za čišćenje na sunder i sačekajte da dobro upije. Zatim vlažnom tkaninom očistite površinu ploče za kuvanje.



Slatka hrana, kao što su kremovi i sirupi, mora se odmah očistiti i ne sme se čekati da se površina ohladi. U suprotnom, može doći do trajnog oštećenja staklokeramičke površine.

Vremenom može doći do blagog bleđenja boje na zaštitnom sloju i drugim površinama. Ovo neće uticati na rad uređaja.

Bleđenje boje i mrlje na staklokeramičkoj površini su normalna pojava, a ne oštećenje.

7 Otklanjanje kvarova

Proizvod emituje metalni zvuk (buka) tokom grejanja i hlađenja.

- Kada se zagrevaju metalni delovi, može doći do njihovog širenja i izvešnog šuma. >>> *To nije kvar.*

Proizvod ne radi.

- Osigurač napajanja je pregoreo ili je reagovao. >>> *Proverite osigurače u kutiji sa osiguračima. Ako je potrebno, zamenite ih ili ih resetujte.*
- Proizvod nije priključen na (uzemljenu) utičnicu. >>> *Proverite utikač.*
- Ukoliko se displej ne upali kada ponovo uključite ploču za kuvanje. >>> **Isključite aparat na prekidaču. Sačekajte 20 sekundi, a zatim ga ponovo povežite.**



Posavetujte se sa ovlašćenim serviserom ili distributerom na mestu kupovine proizvoda ukoliko ne možete da rešite problem i pored primene navedenih uputstava. Nikad ne pokušavajte sami da popravite neispravan proizvod.