

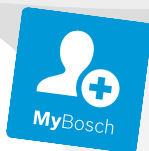

BOSCH



Register your
new device on
MyBosch now and
get free benefits:
[bosch-home.com/
welcome](https://bosch-home.com/welcome)

Mašina za pranje veša

WAV28KH2BY

[sr] Uputstvo za upotrebu i
uputstva za montažu

Sadržaj

1 Bezbednost.....	4	10 Pre prve upotrebe	35
1.1 Opšte napomene.....	4	10.1 Pokretanje ciklusa pranja sa praznim bubnjem.....	35
1.2 Namenska upotreba.....	4	11 Veš	36
1.3 Ograničenje kruga korisnika	4	11.1 Pripremanje veša	36
1.4 Bezbedna instalacija	5	11.2 Sortiranje veša.....	36
1.5 Sigurna upotreba.....	7	11.3 Stepeni zaprljanosti	37
1.6 Bezbedno čišćenje i održa- vanje	9	11.4 Oznake za negu na etiketa- ma	37
2 Izbegavanje materijalnih šteta... 11		12 Deterdžent za pranje veša i sredstvo za negu.....	37
3 Zaštita životne sredine i šted- nja	12	12.1 Preporuka za deterdžent za pranje veša.....	38
3.1 Odlaganje ambalaže u otpad... 12		12.2 Doziranje deterdženta za pranje veša.....	38
3.2 Štednja energije i resursa	12	13 Osnovno rukovanje.....	39
3.3 Režim za štednju energije..... 12		13.1 Uključivanje uređaja	39
4 Postavljanje i priključivanje	13	13.2 Podešavanje programa.....	40
4.1 Raspakiranje uređaja.....	13	13.3 Prilagođavanje podešava- nja programa.....	40
4.2 Obim isporuke.....	14	13.4 Umetanje veša.....	40
4.3 Zahtevi za mesto postavlja- nja.....	14	13.5 Sipanje deterdženta za pra- nje veša i sredstva za negu ...	40
4.4 Uklanjanje transportnih osi- gurača	15	13.6 Startovanje programa.....	41
4.5 Priključivanje uređaja	16	13.7 Natapanje veša	41
4.6 Centriranje uređaja.....	17	13.8 Naknadno stavljanje veša	41
4.7 Električno priključivanje ure- đaja.....	18	13.9 Prekidanje programa.....	41
5 Upoznavanje sa uređajem	19	13.10 Nastavak programa kod zadržavanja ispiranja.....	41
5.1 Uređaj.....	19	13.11 Vađenje veša.....	42
5.2 Pregrada za deterdžent za pranje veša.....	20	13.12 Isključivanje uređaja.....	42
5.3 Upravljački elementi	20	14 Zaključavanje za decu	42
6 Displej	21	14.1 Aktiviranje zaključavanja za decu.....	42
7 Tasteri	24	14.2 Deaktiviranje zaključavanja za decu.....	42
8 Programi	27	15 Intelligent Dosing System	43
9 Pribor	35	15.1 Punjenje posude za dozira- nje.....	43

15.2 Sadržaj posude za doziranje.....	43	19 Otklanjanje smetnji	58
15.3 Osnovna dozirna količina.....	44	20 Transport, čuvanje i odlaganje u otpad.....	69
16 Home Connect	44	20.1 Demontiranje uređaja.....	69
16.1 Povezivanje uređaja sa WLAN kućnom mrežom (Wi-Fi) sa funkcijom WPS.....	44	20.2 Postavljanje transportnih osigurača.....	69
16.2 Povezivanje uređaja sa WLAN kućnom mrežom (Wi-Fi) bez funkcije WPS.....	45	20.3 Ponovno puštanje uređaja u rad.....	70
16.3 Povezivanje uređaja sa Home Connect aplikacijom.....	46	20.4 Odlaganje starih uređaja u otpad	70
16.4 Povezivanje uređaja sa nadžerom energije	46	21 Korisnička služba.....	71
16.5 Aktiviranje Wi-Fi mreže na uređaju	47	21.1 Broj proizvoda (E-Nr). i proizvodni broj (FD).....	71
16.6 Deaktiviranje Wi-Fi mreže na uređaju	47	21.2 Garancija za AQUA-STOP	71
16.7 Ažuriranje softvera.....	47	22 Vrednosti potrošnje	72
16.8 Resetovanje podešavanja mreže uređaja	47	23 Tehnički podaci.....	73
16.9 Daljinska dijagnostika	48	24 Izjava o usaglašenosti	73
16.10 Zaštita ličnih podataka	48		
17 Osnovna podešavanja	49		
17.1 Pregled osnovnih podešavanja	49		
17.2 Promena osnovnih podešavanja	50		
18 Čišćenje i održavanje.....	50		
18.1 Saveti za održavanje uređaja.....	50		
18.2 Čišćenje bubnja.....	50		
18.3 Čišćenje pregrade za deterđent za pranje veša	50		
18.4 Uklanjanje kamenca.....	52		
18.5 Čišćenje pumpe za sapunicu.....	52		
18.6 Čišćenje ulaznog otvora na gumenoj manžetni.....	55		
18.7 Čišćenje odvodnog creva za vodu na sifonu.....	55		
18.8 Čišćenje sita na dovodu vode	56		



1 Bezbednost

Pridržavajte se sledećih sigurnosnih napomena.

1.1 Opšte napomene



- Pažljivo pročitajte ovo uputstvo.
- Uputstva i informacije o proizvodu sačuvajte za kasniju upotrebu ili za narednog vlasnika.
- Ukoliko postoji oštećenje nastalo tokom transporta, nemojte da priključujete uređaj.

1.2 Namenska upotreba

Ovaj uređaj upotrebljavajte samo:

- za pranje tkanina i vune pogodnih za mašinsko pranje prema etiketi sa uputstvima za negu.
- sa vodom iz slavine i uobičajenim deterdžentima za mašinsko pranje veša i sredstvima za negu.
- u privatnom domaćinstvu i u zatvorenim prostorima kućnog okruženja.
- na nadmorskim visinama do 4000 m.

1.3 Ograničenje kruga korisnika

Deca od 8 godina i starija, kao i osobe sa umanjenim psihičkim, čulnim ili mentalnim sposobnostima, ili osobe bez iskustva i/ili znanja, ovaj uređaj mogu da koriste samo pod nadzorom osobe koja je odgovorna za njihovu bezbednost ili ako su obučene za bezbedno korišćenje uređaja i razumeju kakve opasnosti pri tome postoje.

Deca se ne smeju igrati uređajem.

Čišćenje i korisničko održavanje ne smeju da obavljaju deca bez nadzora.

Decu mlađu od 3 godine i kućne ljubimce držite podalje od uređaja.

1.4 Bezbedna instalacija

Kada instalirate uređaj, pridržavajte se bezbednosnih napomena.

⚠ UPOZORENJE – Opasnost od strujnog udara!

Nestručne instalacije su opasne.

- ▶ Uređaj sme da se priključi i upotrebljava samo u skladu sa podacima na pločici sa oznakom tipa.
- ▶ Uređaj se može povezati na mrežu naizmenične struje samo pomoću pravilno ugrađene utičnice sa uzemljenjem.
- ▶ Uverite se da je sistem uzemljenja kućne električne instalacije instaliran u skladu sa propisima. Instalacija mora da ima dovoljno veliki poprečni presek voda.
- ▶ Ukoliko koristite sigurnosni prekidač za neispravnu struju, koristite tip sa oznakom .
- ▶ Uređaj nikad ne sme da se napaja putem eksternog sklopnog uređaja npr. sata za automatsko uključivanje ili daljinskog upravljanja.
- ▶ Kada je uređaj ugrađen, mrežni prekidač mrežnog priključnog voda mora da bude dostupan ili, ukoliko slobodan pristup nije moguć, u fiksno sprovedenoj električnoj instalaciji se mora ugraditi svepolni mehanizam za razdvajanje, u skladu sa uslovima instalacije.
- ▶ Prilikom postavljanja uređaja vodite računa da se mrežni priključni vod ne zaglavi ili ošteti.

Oštećena izolacija mrežnog priključnog voda predstavlja izvor opasnosti.

- ▶ Mrežni priključni vod nikad se ne sme dovoditi u kontakt sa vrućim delovima uređaja ili izvorima toplote.
- ▶ Mrežni priključni vod nikada se ne sme dovoditi u kontakt sa oštrim vrhovima ili ivicama.
- ▶ Mrežni priključni vod nikad se ne sme presavijati, prignječiti ili modifikovati.

⚠ UPOZORENJE – Opasnost od požara!

Upotreba produženog mrežnog priključnog voda i nedozvoljenih adaptera predstavlja izvor opasnosti.

- ▶ Nemojte da upotrebljavate produžni kabl ili letve sa višestrukim utičnicama.
- ▶ Ako vam je mrežni priključni vod suviše kratak, obratite se korisničkoj službi.
- ▶ Upotrebljavajte samo adaptere koje je odobrio proizvođač.

⚠ UPOZORENJE – Opasnost od povrede!

Zbog velike težine uređaja, prilikom podizanja može doći do povreda.

- ▶ Nemojte sami da podižete uređaj.

Ako je uređaj nestručno postavljen u stubu sa mašinom za pranje i mašinom za sušenje, postavljeni uređaj može da padne.

- ▶ Mašinu za sušenje postavite na mašinu za pranje veša isključivo uz spojni element . Drugačija metoda postavljanja nije dozvoljena.
- ▶ Uređaj nemojte postavljati na stub sa mašinom za pranje i mašinom za sušenje, ukoliko proizvođač mašine za sušenje u ponudi nema spojni element.
- ▶ Na stub sa mašinom za pranje i mašinom za sušenje nemojte postavljati uređaje različitih proizvođača i ukoliko imaju različitu dubinu i širinu.
- ▶ Stub sa mašinom za pranje i mašinom za sušenje nemojte postavljati na postolje, uređaji se mogu prevrnuti.

⚠ UPOZORENJE – Opasnost od gušenja!

Deca mogu ambalažni materijal da navuku sebi preko glave ili da se njime umotaju, pa da se tako uguše.

- ▶ Ambalažni materijal držite van domašaja dece.
- ▶ Deci nipošto nemojte dozvoliti da se igraju sa ambalažnim materijalom.

⚠ OPREZ – Opasnost od povrede!

Uređaj tokom rada može da vibrira ili da se kreće.

- ▶ Uređaj postavite na čistu, ravnu i čvrstu površinu.

- ▶ Uređaj pozicionirajte pomoću nogica i libele.
- Ukoliko creva i mrežni priključni vod nisu pravilno sprovedeni, postoji opasnost od spoticanja.
- ▶ Creva i mrežne priključne vodove položite tako da ne postoji opasnost od spoticanja.
- Ukoliko uređaj pokrećete koristeći izbočene delove, npr. vrata uređaja, delovi mogu da se polome.
- ▶ Uređaj nemojte pomerati koristeći izbočene delove.

⚠ OPREZ – Opasnost od zasecanja!

Ukoliko dodirnete oštre ivice uređaja, možete se poseći.

- ▶ Uređaj ne dodirujte na oštrim ivicama.
- ▶ Prilikom instalacije i transporta koristite zaštitne rukavice.

1.5 Sigurna upotreba

⚠ UPOZORENJE – Opasnost od strujnog udara!

Oštećeni uređaj ili oštećeni mrežni priključni vod predstavljaju izvor opasnosti.

- ▶ Nikad nemojte upotrebljavati oštećeni uređaj.
- ▶ Nikada nemojte povlačiti mrežni priključni vod da biste razdvojili uređaj sa strujne mreže. Uvek povlačite mrežni utikač mrežnog priključnog voda.
- ▶ Ukoliko je uređaj ili mrežni priključni vod oštećen, odmah izvucite mrežni utikač mrežnog priključnog voda ili isključite osigurač u kutiji sa osiguračima i zatvorite slavinu.
- ▶ Pozovite korisnički servis. → *Stranica 71*

Vlaga koja je prodrla unutra može da prouzrokuje strujni udar.

- ▶ Uređaj upotrebljavajte samo u zatvorenim prostorima.
- ▶ Uređaj nemojte nikada da izlažete vrućini i vlazi.
- ▶ Za čišćenje uređaja nemojte da koristite čistač na paru ili čistač pod visokim pritiskom, creva ili tuš.

⚠ UPOZORENJE – Opasnost od ugrožavanja zdravlja!

Deca se tako ne mogu zatvoriti u uređaju i dospeti u životnu opasnost.

- ▶ Uređaj ne postavljajte iza vrata koja mogu da blokiraju ili spreče otvaranje vrata uređaja.

- ▶ Na dotrajalim uređajima izvucite mrežni utikač mrežnog priključnog voda, zatim preseccite mrežni priključni vod i uništite bravu na vratima uređaja tako da se vrata više ne mogu zatvoriti.

⚠ UPOZORENJE – Opasnost od gušenja!

Deca bi mogla da udahnu i usisaju odn. progutaju sitne delove i da se na taj način uguše.

- ▶ Držite sitne delove van domašaja dece.
- ▶ Deci nipošto nemojte dozvoliti da se igraju sa sitnim delovima.

⚠ UPOZORENJE – Opasnost od trovanja!

Deterdženti za pranje veša i sredstva za negu u slučaju gutanja mogu da izazovu trovanja.

- ▶ U slučaju nenamernog gutanja zatražite lekarski savet.
- ▶ Deterdžent za pranje veša i sredstva za negu čuvajte van domašaja dece.

⚠ UPOZORENJE – Opasnost od eksplozije!

Ukoliko je veš prethodno tretiran sredstvima za čišćenje koja sadrže rastvarače, u uređaju može doći do eksplozije.

- ▶ Prethodno tretirani veš pre pranja temeljno isperite vodom.

⚠ OPREZ – Opasnost od povrede!

Ukoliko se uspinjete ili penjete na uređaj, može da se slomi prekrivna ploča.

- ▶ Na uređaj se nemojte uspinjati ili penjati.

Ukoliko sedite ili oslanjate na otvorena vrata, uređaj može da se prevrne.

- ▶ Na vrata uređaja nemojte sedati ili se oslanjati.

- ▶ Nemojte odlagati stvari na vrata uređaja.

U slučaju posezanja u bubanj koji se okreće, može doći do povrede ruku.

- ▶ Pre posezanja u bubanj sačekajte potpuno zaustavljanje bubnja.

⚠ OPREZ – Opasnost od opekotina!

Staklo na vratima uređaja se tokom pranja na visokim temperaturama zagreva.

- ▶ Nemojte dodirivati vruća vrata uređaja.

- ▶ Decu držite dalje od vrućih vrata uređaja.

⚠ OPREZ – Opasnost od opekotina!

Sapunica se prilikom pranja na visokim temperaturama zagreva.

- ▶ Nemojte dodirivati vruću sapunicu.

⚠ OPREZ – Opasnost od hemijskih opekotina!

Prilikom otvaranja pregrade za deterdžent može doći do prskanja deterdženta i sredstva za negu iz uređaja. Kontakt sa očima ili kožom može izazvati nadraživanje.

- ▶ Ukoliko dođe do kontakta sa deterdžentom ili sredstvima za negu, oči ili kožu temeljno isprati čistom vodom.
- ▶ U slučaju nenamernog gutanja zatražiti lekarski savet.
- ▶ Deterdžent za pranje veša i sredstva za negu čuvajte van domašaja dece.

1.6 Bezbedno čišćenje i održavanje

Kada čistite i održavate uređaj pridržavajte se bezbednosnih napomena.

⚠ UPOZORENJE – Opasnost od strujnog udara!

Nestručne popravke su opasne.

- ▶ Samo za to obučeno stručno osoblje sme da vrši popravke na uređaju.
- ▶ Za popravku uređaja se smeju koristiti samo originalni zamenski delovi.
- ▶ Da bi se sprečile opasnosti, zamenu oštećenog mrežnog priključnog voda uređaja mora da izvrši proizvođač, korisnička služba ili osoba sa sličnim kvalifikacijama.

Vlaga koja je prodrla unutra može da prouzrokuje strujni udar.

- ▶ Za čišćenje uređaja nemojte da koristite čistač na paru ili čistač pod visokim pritiskom, creva ili tuš.

⚠ UPOZORENJE – Opasnost od povrede!

Upotreba zamenskih delova i pribora koji nisu originalni je opasna.

- ▶ Koristite samo originalne zamenske delove i originalni pribor.

 UPOZORENJE – Opasnost od trovanja!

Ukoliko koristite sredstva za čišćenje koja sadrže rastvarače mogu nastati otrovni gasovi.

- ▶ Ne upotrebljavajte sredstva za čišćenje koja sadrže rastvarače.

2 Izbegavanje materijalnih šteta

Kako biste izbegli materijalnu štetu i oštećenja uređaja, obratite pažnju na ove napomene.

PAŽNJA!

Pogrešno doziranje omekšivača, deterdženta, sredstva za negu i sredstva za čišćenje može da ugrozi funkciju uređaja.

- ▶ Obratite pažnju na preporuke za doziranje proizvođača.

Prekoračenje maksimalne količine punjenja ugrožava funkciju uređaja.

- ▶ Obratite pažnju na maksimalnu količinu punjenja za svaki program i nemojte je prekoračavati.

→ "Programi", Stranica 27

Uređaj je za transport osiguran transportnim osiguračima. Neuklonjeni transportni osigurači mogu uzrokovati materijalnu štetu ili oštećenje uređaja.

- ▶ Pre puštanja u rad potpuno uklonite transportne osigurače i sačuvajte ih.
- ▶ Pre svakog transporta potpuno montirajte sve transportne osigurače, kako biste izbegli oštećenja usled transporta.

Nenamenski priključak creva za dovod vode može dovesti do materijalne štete.

- ▶ Ručno pritegnite vijčani spoj na dovodu za vodu.
- ▶ Crevo za dovod vode po mogućstvu priključite na česmu direktno bez dodatnih spojnih elemenata kao što je adapter, produžetak, ventil ili slično.
- ▶ Vodite računa da kućište ventila creva za dovod vode bude montirano tako da nema kontakt sa okolnom i da ne bude izloženo spoljašnjim silama.
- ▶ Vodite računa da unutrašnji prečnik česme iznosi najmanje 17 mm.

- ▶ Vodite računa da dužina navoja na priključku za česmu iznosi najmanje 10 mm.

Preslab ili previsok pritisak vode može da ugrozi funkcionisanje uređaja.

- ▶ Uverite se da pritisak vode na vodovodnoj mreži iznosi minimalno 100 kPa (1 bar) i maksimalno 1000 kPa (10 bar).
- ▶ Ukoliko pritisak vode prekoračuje navedenu maksimalnu vrednost, između priključka za pijaću vodu i crevnog kompleta uređaja se mora instalirati ventil za smanjenje pritiska.

- ▶ Nemojte prključivati uređaj na mešovitu bateriju bojlera za vruću vodu koji nije pod pritiskom.

Modifikovana ili oštećena creva za vodu mogu da dovedu do materijalnih šteta ili oštećenja uređaja.

- ▶ Creva za vodu nikad se ne smeju presavijati, prignječiti ili presecati.
- ▶ Upotrebljavajte samo isporučena creva za vodu ili originalna rezervna creva.
- ▶ Nikada nemojte ponovo da koristite već korišćena creva za vodu.

Rad uređaja sa zaprljanom ili suviše vrućom vodom može dovesti do materijalne štete.

- ▶ Uređaj treba da radi isključivo sa hladnom vodom iz vodovodne mreže.

Neodgovarajuća sredstva za čišćenje mogu da oštete površine uređaja.

- ▶ Nemojte da upotrebljavate jaka ili abrazivna sredstva za čišćenje.
- ▶ Nemojte da upotrebljavate jaka sredstva za čišćenje koja sadrže alkohol.
- ▶ Nemojte da upotrebljavate tvrde abrazivne jastučiće ili sundere za ribanje.
- ▶ Uređaj čistite samo vodom i mekanom, vlažnom krpom.

- ▶ Ukoliko dođe do kontakta sa uređajem, uklonite sve ostatke deterdženta, raspršivača ili druge ostatke.

3 Zaštita životne sredine i štednja

3.1 Odlaganje ambalaže u otpad

Ambalažni materijal je ekološki i može se iznova koristiti.

- ▶ Pojedinačne sastavne delove odložite u otpad odvojene po vrstama.

3.2 Štednja energije i resursa

Ako se pridržavate ovih napomena, vaš uređaj će trošiti manje struje i vode.

Koristite programe sa nižim temperaturama i dužim vremenom pranja i iskoristite maksimalnu količinu punjenja → *Stranica 27*.

- ✓ Potrošnja energije i vode je najefikasnija.

Koristite štedljiva podešavanja programa.

- ✓ Kada prilagođavate podešavanja programa, displej pokazuje očekivanu potrošnju.

Deterdžent za pranje veša dozirajte → *Stranica 38* prema stepenu zaprljanosti veša.

- ✓ Za blagu ili normalnu zaprljanost je dovoljna manja količina deterdženta za pranje veša. Obratite pažnju na preporuku proizvođača deterdženta za doziranje.

Za blago i normalno zaprljan veš redukujte temperaturu pranja.

- ✓ Na nižim temperaturama uređaj troši manje energije. Za blagu i normalnu zaprljanost dovoljne su i niže temperature nego što je navedeno na etiketi sa uputstvima za negu.

Ukoliko veš želite naknadno da sušite u mašini za sušenje veša, podesite maksimalni broj obrtaja centrifuge.

- ✓ Suvliji veš skraćuje trajanje programa prilikom sušenja i smanjuje potrošnju energije. Većim brojem obrtaja centrifuge redukuje se preostala vlaga u vešu i raste jačina zvuka centrifugiranja.

Veš perite bez predpranja.

- ✓ Pranje sa predpranjem produžava trajanje programa i povećava potrošnju energije i vode.

Uređaj poseduje automatsko prepoznavanje količine.

- ✓ Automatsko prepoznavanje količine optimalno prilagođava potrošnju vode i trajanje programa svakoj vrsti tkanine i količini punjenja.

Uređaj poseduje Aqua senzor.

- ✓ Aqua senzor tokom ispiranja kontroliše stepen zaprljanosti vode i u skladu sa tim prilagođava trajanje i broj ciklusa ispiranja.

3.3 Režim za štednju energije

Ukoliko uređaj ne koristite tokom dužeg vremena, uređaj se automatski prebacuje u režim za štednju energije. Svi prikazi se isključuju i  **Start/Reload** treperi.

Režim za štednju energije se završava ponovnom upotrebom uređaja, npr. otvaranjem ili zatvaranjem vrata.

Ukoliko uređaj u režimu za štednju energije ne koristite tokom dužeg vremena, uređaj se automatski isključuje.

Napomena: Kada je aktiviran Wi-Fi, uređaj se ne isključuje automatski.

4 Postavljanje i priključivanje

4.1 Raspakiranje uređaja

Napomena: Da biste bezbedno mogli da koristite svoj uređaj, obratite pažnju na informacije o bezbednosti → *Stranica 4* i izbegavanju materijalne štete → *Stranica 11*.

PAŽNJA!

Predmeti, koji su zaostali u bubnju i koji nisu predviđeni za rad uređaja, mogu da dovedu do materijalne štete i oštećenja na uređaju.

► Ove predmete kao i isporučeni pribor pre rada uklonite iz bubnja.

1. Ambalažu i zaštitne folije kompletno uklonite sa uređaja. Ambalažu i zaštitne folije kompletno uklonite sa uređaja.

Za ekološko uklanjanje ambalaže u otpad pogledajte informacije o ovoj temi

→ *"Odlaganje ambalaže u otpad", Stranica 12.*

2. Proverite da li uređaj ima vidljiva oštećenja.

3. Otvorite vrata.

→ *"Osnovno rukovanje", Stranica 39*

4. Izvadite pribor iz bubnja.

5. Zatvorite vrata.

4.2 Obim isporuke

Kada otpakujete uređaj, proverite sve delove da li imaju transportnih oštećenja i da li je isporuka potpuna.

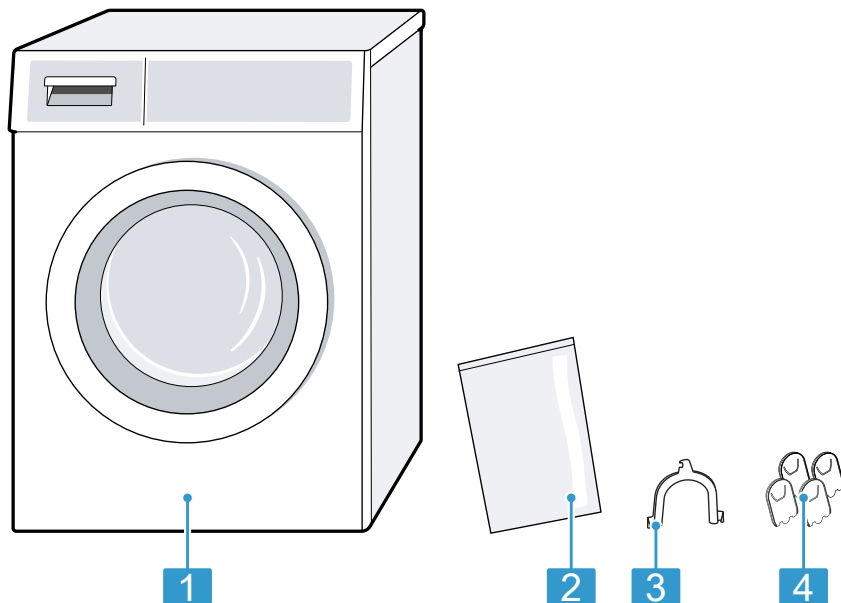

- | | |
|---|--|
| 1 | Mašina za pranje veša |
| 2 | Prateća dokumentacija |
| 3 | Grana za fiksiranje odvodnog creva za vodu |
| 4 | Kapice za pokrivanje |

4.3 Zahtevi za mesto postavljanja

Napomena: Da biste bezbedno mogli da koristite svoj uređaj, obratite pažnju na informacije o bezbednosti → *Stranica 4* i izbegavanju materijalne štete → *Stranica 11*.

⚠ UPOZORENJE **Opasnost od strujnog udara!**

Uređaj poseduje delove koji su pod naponom. Dodirivanje delova koji su pod naponom je opasno.

- Uređaj nemojte koristiti bez ploče za pokrivanje.

⚠ UPOZORENJE **Opasnost od povrede!**

Ukoliko radi na postolju, uređaj može da se prevrne.

- Pre puštanja u rad na postolju obavezno pričvrstite nogice uređaja pomoću držača → *Stranica 35*.

PAŽNJA!

Ukoliko je uređaj postavljen na otvorenom ili u prostorima koji su ugroženi mrazom, zamrznuta preostala voda može da ošteti uređaj, a zamrznuta creva mogu da popucaju ili puknu.

- ▶ Uređaj nemojte postavljati i koristiti na otvorenom ili u prostorima koji su ugroženi mrazom.

Pre napuštanja fabrike izvršen je test ispravnosti i zbog toga se u uređaju može nalaziti preostala voda. Ova preostala voda može da iscuri kada se uređaj nagde više od 40°.

- ▶ Oprezno nagnite uređaj.

Mesto postavljanja- Zahtevi

Na postolju

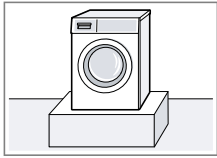

Uređaj pričvrstite pomoću držača → *Stranica 35*.

Na drvenim gredama

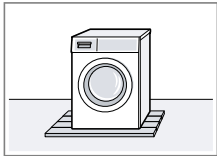

Uređaj postavite na vodootporna drvenu ploču, koja je pričvršćena na pod. Debljina drvene ploče mora da iznosi najmanje 30 mm.

U kuhinjskom elementu

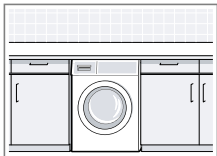

- Potrebna je širina niše od 60 cm.
- Uređaj postavite isključivo ispod kontinuirane radne ploče, koja je čvrsto povezana sa susjednim ormanima.

Mesto postavljanja- Zahtevi

Na zidu

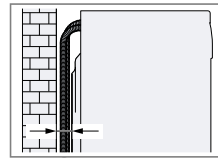

Nemojte da uglađujete creva između zida i uređaja.

4.4 Uklanjanje transportnih osigurača

Uređaj je za transport osiguran transportnim osiguračima na zadnjoj strani uređaja.

Napomene

- Da biste bezbedno mogli da koristite svoj uređaj, obratite pažnju na informacije o bezbednosti → *Stranica 4* i izbegavanju materijalne štete → *Stranica 11*.
 - Transportne osigurače, vijke i čaure sačuvajte za kasniji transport → *Stranica 69*.
1. Creva izvucite iz držača.

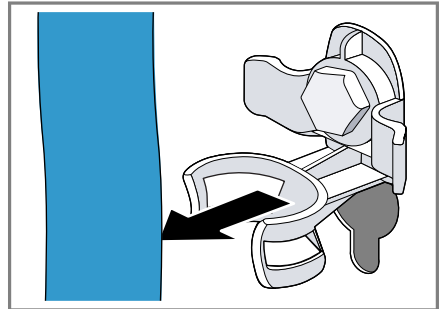

sr Postavljanje i priključivanje

2. Sva 4 vijka transportnih osigurača otpustite ① i uklonite ② pomoću ključa širine 13.

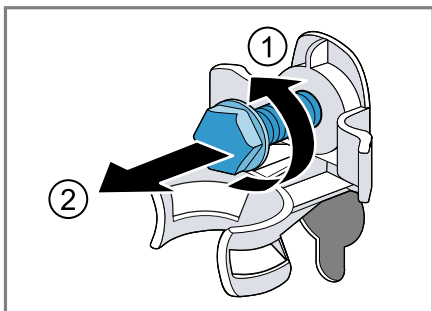

3. Mrežni priključni vod izvucite iz držača.

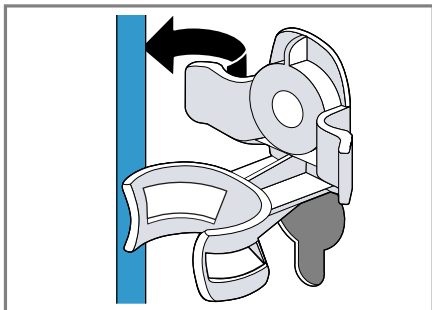

4. Uklonite 4 čaure.

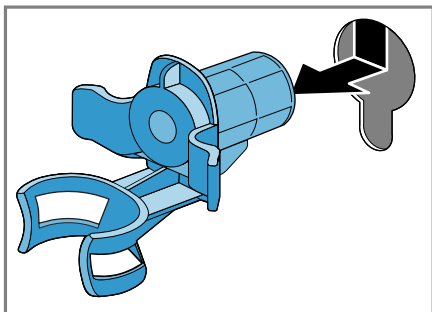

5. Umetnite 4 kapice za pokrivanje.

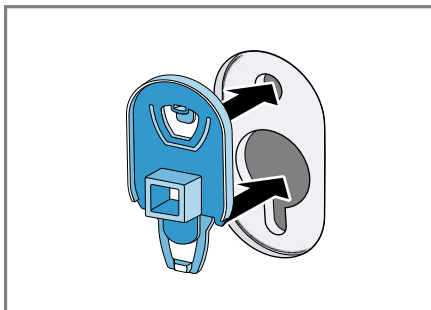

6. Utisnite 4 kapice za pokrivanje.

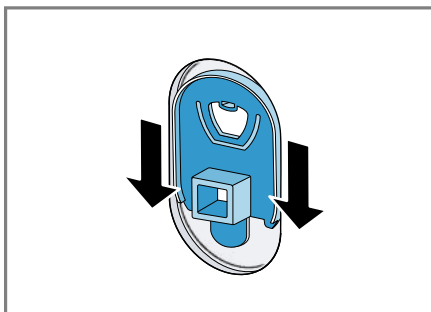

4.5 Priključivanje uređaja

Priključivanje dovodnog creva za vodu

Napomena: Da biste bezbedno mogli da koristite svoj uređaj, obratite pažnju na informacije o bezbednosti → *Stranica 4* i izbegavanju materijalne štete → *Stranica 11*.

⚠ UPOZORENJE

Opasnost od strujnog udara!

Uređaj poseduje delove koji su pod naponom. Dodirivanje delova koji su pod naponom je opasno.

- ▶ Električni Aquastop ventil nemojte potapati u vodu.

1. Dovodno crevo za vodu priključite na slavinu za vodu (26,4 mm = 3/4").

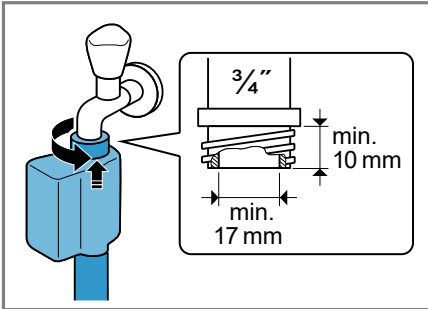

2. Slavinu za vodu pažljivo otvorite i proverite da li su priključna mesta zaprivena.

Vrste priključivanja odvoda vode

Informacije vam pomažu da ovaj uređaj priključite na odvod vode.

Napomena: Da biste bezbedno mogli da koristite svoj uređaj, obratite pažnju na informacije o bezbednosti → *Stranica 4* i izbegavanju materijalne štete → *Stranica 11*.

PAŽNJA!

Odvodno crevo za vodu je pri isušivanju pod pritiskom i može da se otkači sa instaliranog priključnog mesta.

- ▶ Odvodno crevo za vodu osigurajte od nesmotrenog otkačivanja.

Napomena: Obratite pažnju na visine ispumpavanja. Maksimalna visina ispumpavanja iznosi 100 cm.

Odvod u sifon

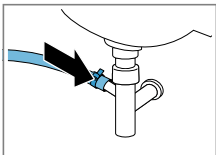

Priključno mesto osigurajte pomoću obujmice za crevo (24-40 mm).

Odvod u umivao-nik

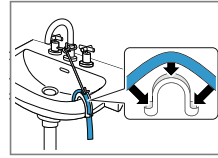

Crevo za odvod vode fiksirajte i osigurajte cevnom lukom .

Odvod u plastičnu cev sa gumenom navlakom ili u slivnik.

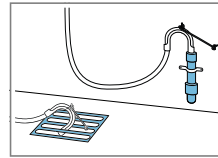

Crevo za odvod vode fiksirajte i osigurajte cevnom lukom .

4.6 Centriranje uređaja

Radi redukovanja zvukova i vibracija kao i izbegavanja šetanja uređaja, ispravno pozicionirajte uređaj.

Napomena: Da biste bezbedno mogli da koristite svoj uređaj, obratite pažnju na informacije o bezbednosti → *Stranica 4* i izbegavanju materijalne štete → *Stranica 11*.

1. Kontra navrtke otpustite u pravcu okretanja kazaljke na satu pomoću ključa širine 17.

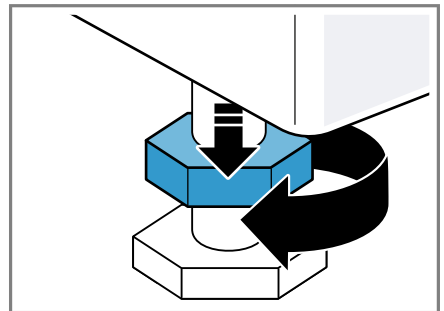

sr Postavljanje i priključivanje

2. Za pozicioniranje uređaja okrećite nogice uređaja. Pomoću libele proverite ispravan položaj.

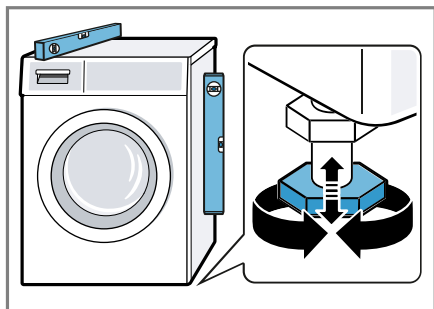

Sve nogice uređaja moraju čvrsto stajati na podu.

3. Kontra navrtke ručno zavrtnite za kućište ključem širine 17.

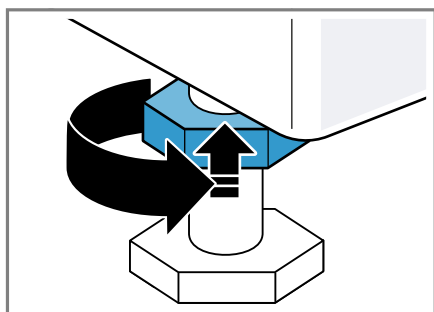

Nogicu uređaja pri tom čvrsto držite i ne podešavajte je po visini.

4.7 Električno priključivanje uređaja

Napomena: Da biste bezbedno mogli da koristite svoj uređaj, obratite pažnju na informacije o bezbednosti → *Stranica 4* i izbegavanju materijalne štete → *Stranica 11*.

1. Mrežni utikač mrežnog priključnog voda uređaja utaknite u utičnicu u blizini uređaja.

Podatke o priključivanju uređaja možete pronaći u opciji Tehnički podaci → *Stranica 73*.

2. Proverite da li mrežni utikač čvrsto naleže.

5 Upoznavanje sa uređajem

5.1 Uređaj

Ovde ćete naći pregled sastavnih delova uređaja.

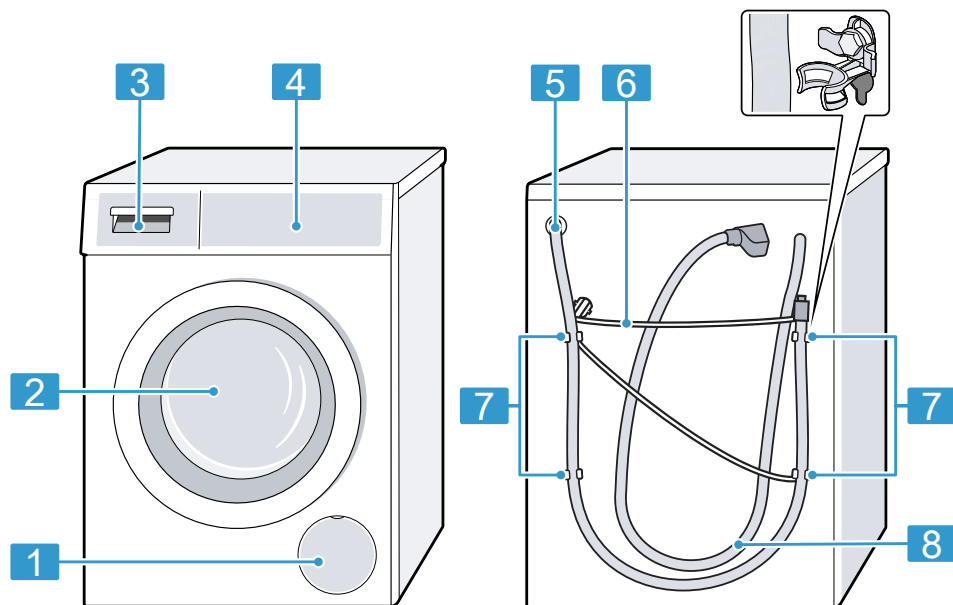

U zavisnosti od tipa uređaja, neki detalji na slici mogu da se razlikuju, na primer boja ili oblik.

1 Poklopac za održavanje pumpe za sapunicu
→ *Stranica 52*

2 Vrata

3 Pregrada za deterdžent za pranje veša
→ *Stranica 20*

4 Upravljački elementi
→ *Stranica 20*

5 Odvodno crevo za vodu
→ *Stranica 17*

6 Mrežni priključni vod
→ *Stranica 18*

7 Transportni osigurači
→ *Stranica 15*

8 Dovodno crevo za vodu
→ *Stranica 16*

5.2 Pregrada za deterdžent za pranje veša

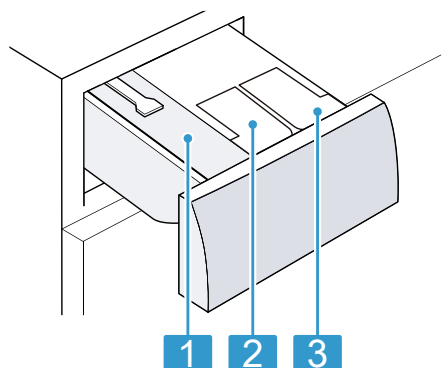

- | | |
|---|--|
| 1 | Pregrada za ručno doziranje |
| 2 | ⊗/ ∅: Posuda za doziranje omekšivača ili deterdženta |
| 3 | ∅: Posuda za doziranje deterdženta |

5.3 Upravljački elementi

Preko komandnog polja možete da podesite sve funkcije uređaja i da dobijate informacije o radnom stanju.

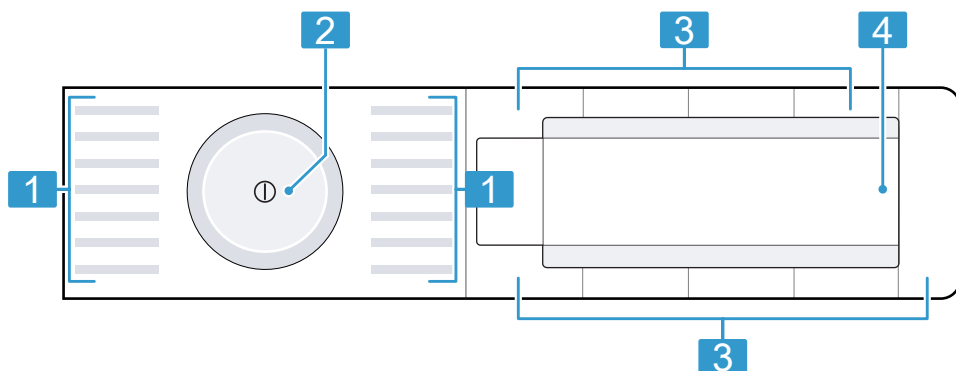

- | | |
|---|-------------------------------------|
| 1 | Programi → <i>Stranica 27</i> |
| 2 | Birač programa → <i>Stranica 39</i> |
| 3 | Tasteri → <i>Stranica 24</i> |
| 4 | Displej → <i>Stranica 21</i> |

6 Displej

Na displeju se prikazuju aktuelne vrednosti podešavanja, mogućnosti izbora ili tekstovi napomena.

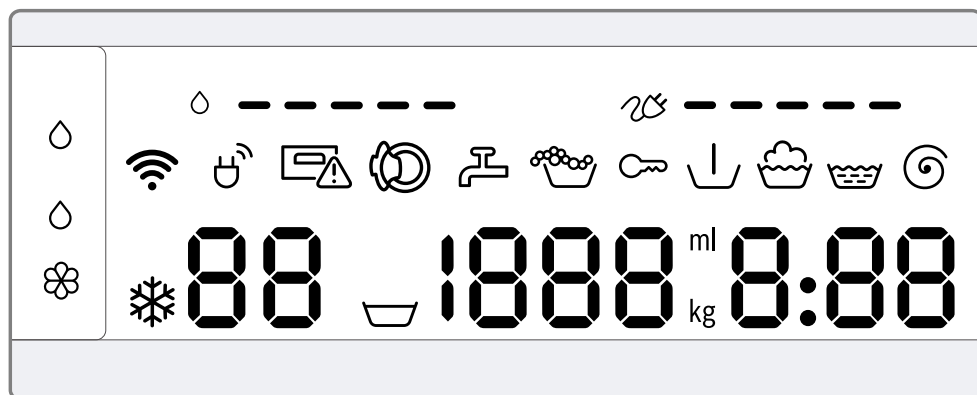





Prikaz	Naziv	Opis
0:40 ¹	Trajanje programa / preostalo vreme programa	Orijentaciono pretpostavljeno trajanje programa ili preostalo vreme programa.
10h ¹	Spretno za - vreme	Završetak programa je definisan i prikazuju se preostali sati. → "Tasteri", Stranica 24
9 kg ¹	Preporuka za količinu punjenja	Maksimalna količina za punjenje za podešeni program u kg.
☒ - 1400	Broj obrtaja centrifuge	Podešeni broj obrtaja centrifuge u o/min. → "Tasteri", Stranica 25 0: bez završnog centrifugiranja, samo isušivanje ☒ : zadržavanje ispiranja, bez isušivanja
* - 90	Temperatura	Podešena temperatura u °C. → "Tasteri", Stranica 25 * (hladno)
↓	Predpranje	Status programa
☒	Pranje	Status programa
☒	Ispiranje	Status programa

¹ Primer









Prikaz	Naziv	Opis
Ⓢ	Centrifuga	Status programa
-P-	Pauza	Status programa
-0-	Završetak programa	Status programa
🔒	Zaštita za decu	<ul style="list-style-type: none"> ■ svetli: zaštita za decu je aktivirana. ■ treperi: zaštita za decu je aktivirana i uređajem je rukovano. → "Deaktiviranje zaključavanja za decu", Stranica 42
⚡	Potrošnja energije	<p>Potrošnja energije za podešeni program.</p> <ul style="list-style-type: none"> ■ — : niska potrošnja energije ■ ————— : visoka potrošnja energije
💧	Potrošnja vode	<p>Potrošnja vode za podešeni program.</p> <ul style="list-style-type: none"> ■ — : niska potrošnja vode ■ ————— : visoka potrošnja vode
📶	Wi-Fi	<ul style="list-style-type: none"> ■ svetli: uređaj je povezan sa kućnom mrežom. ■ treperi: uređaj sada pokušava da uspostavi vezu sa kućnom mrežom. → "Home Connect ", Stranica 44
⚡	Menadžer energije	<p>Uređaj je povezan sa Smart Energy sistemom (menadžerom energije). → "Povezivanje uređaja sa menadžerom energije", Stranica 46</p>
💧	Posuda za doziranje za tečni deterdžent za pranje veša	<ul style="list-style-type: none"> ■ svetli: inteligentni sistem doziranja za tečni deterdžent je aktiviran. ■ treperi: minimalno stanje napunjenosti posude za doziranje je podkoračeno. → "Intelligent Dosing System", Stranica 43 <p>💧 (tečni deterdžent za pranje veša)</p>
💧 ⊗	Posuda za doziranje za tečni deterdžent ili omekšivač.	<ul style="list-style-type: none"> ■ svetli: inteligentni sistem doziranja za tečni deterdžent ili omekšivač je aktiviran. ■ treperi: minimalno stanje napunjenosti posude za doziranje je podkoračeno. → "Intelligent Dosing System", Stranica 43 <p>💧 (tečni deterdžent za pranje veša) ⊗ (omekšivač)</p>













¹ Primer



Prikaz	Naziv	Opis
50 ml ¹	Osnovna dozirna količina	Osnovna dozirna količina za deterdžent ili omekšivač. → "Osnovna dozirna količina", <i>Stranica 44</i>
	Prepoznavanje pene	Uređaj je detektovao suviše pene.
	Vrata	Vrata su odblokirana i mogu se otvoriti.
	Slavina za vodu	<ul style="list-style-type: none"> ■ Nema pritiska vode. ■ Pritisak vode je suviše mali.
	Pregrada za deterdžent za pranje veša	Pregrada za deterdžent za pranje veša nije u potpunosti ugurana.
E:35 / -10 ¹	Greška	Kôd greške, prikaz greške, signalizacija greške.
¹ Primer		

7 Tasteri

Izbor podešavanja programa zavisi od podešenog programa. Mogućnosti izbora za svaki program možete pogledati u pregledu za → "Programi", Stranica 27.

Taster	Izbor	Opis
 Start/Reload	<ul style="list-style-type: none"> ■ pokrenuti ■ prekinuti ■ pauzirati 	Pokrenite, prekinite ili pauzirajte program.
SpeedPerfect 	<ul style="list-style-type: none"> ■ aktivirati ■ deaktivirati 	<p>Aktivirajte ili deaktivirajte pranje sa skraćenim vremenom.</p> <p>Napomena: Potrošnja energije se povećava.</p> <p>To ne utiče negativno na rezultat pranja.</p>
Intensive Plus  (Intenzivno plus)	<ul style="list-style-type: none"> ■ aktivirati ■ deaktivirati 	<p>Aktivirajte ili deaktivirajte pranje sa produženim vremenom.</p> <p>Dužina programa se produžava do 30 minuta.</p> <p>Pogodno za naročito zaprljan veš.</p>
 i-DOS	<ul style="list-style-type: none"> ■ aktivirati ■ deaktivirati ■ Osnovna doziranja količina 	<p>Kada kratko pritisnete taster, aktivirate ili deaktivirate inteligentan sistem doziranja za tečni deterdžent .</p> <p>Kada pritisnete taster na 3 sekunde, možete da podesite količinu osnovnog doziranja.</p> <p>→ "Intelligent Dosing System", Stranica 33</p>
 i-DOS	<ul style="list-style-type: none"> ■ aktivirati ■ deaktivirati ■ Sadržaj posude za doziranje ■ Osnovna doziranja količina 	<p>Kada kratko pritisnete taster, aktivirate ili deaktivirate inteligentan sistem doziranja za omekšivač  ili tečni deterdžent .</p> <p>Kada pritisnete taster na 3 sekunde, možete da podesite sadržaj posude za doziranje ili količinu osnovnog doziranja.</p> <p>→ "Intelligent Dosing System", Stranica 43</p>
- Finished in  + (Spremno u)	1–24 sata	<p>Utvrđite završetak programa.</p> <p>Trajanje programa je već uključeno u podešene sate.</p> <p>Nakon početka programa prikazuje se trajanje programa.</p>













Taster	Izbor	Opis
Temp.  (Izbor temperature)	 - 90 °C	Prilagodite temperaturu u °C.
Spin Speed Reduction  (Redukcija centrifuge)	 - 1400	Prilagodite broj obrtaja centrifuge ili aktivirajte  (zadržavanje ispiranja). Pomoću izbora  se ne vrši isušivanje vode na kraju ciklusa pranja i deaktivira se centrifugiranje. Veš ostaje u vodi za ispiranje.
 (mrežni prekidač)	<ul style="list-style-type: none"> ■ uključiti ■ isključiti 	Uključite ili isključite uređaj.
Remote Start  (Daljinski start)	<ul style="list-style-type: none"> ■ aktivirati ■ deaktivirati ■ Otvaranje Home Connect menija 	<p>Kada kratko pritisnete taster, uređaj se odobrava za daljinski start za Home Connect aplikaciju</p> <p>Kada pritisnete taster na 3 sekunde, otvarate Home Connect meni.</p> <p>Napomene</p> <ul style="list-style-type: none"> ■ Daljinski start se pod sledećim uslovima ne može aktivirati iz sigurnosnih razloga: <ul style="list-style-type: none"> – Vrata su otvorena. – Pregrada za deterdžent za pranje veša nije ugurana. ■ Daljinski start se pod sledećim uslovima deaktivira iz sigurnosnih razloga: <ul style="list-style-type: none"> – Otvorite vrata. – Pritisnite  Start/Reload. – Pritisnite Remote Start . – Isključite uređaj. – Nakon nestanka električne struje.
Child Lock  3 sec. (Zaključavanje za decu 3 sek.)	<ul style="list-style-type: none"> ■ aktivirati ■ deaktivirati 	<p>Aktivirajte ili deaktivirajte zaključavanje za decu.</p> <p>Osigurajte masku od nesmotrenog aktiviranja.</p> <p>Ukoliko je zaključavanje za decu aktivirano, a uređaj je isključen, zaključavanje za decu ostaje aktivirano.</p> <p>→ "Zaključavanje za decu", <i>Stranica 42</i></p>
Spin Speed Reduction  (Redukcija centrifuge)	Osnovna podešavanja	<p>Promenite osnovna podešavanja uređaja.</p> <p>→ "Promena osnovnih podešavanja", <i>Stranica 50</i></p>

Taster	Izbor	Opis
Prewash  (Predpranje)	<ul style="list-style-type: none"> ■ aktivirati ■ deaktivirati 	<p>Aktivirajte ili deaktivirajte predpranje, npr. za pranje jako zaprljanog veša.</p> <p>Napomena: Kada je aktivirano inteligentno doziranje, deterdžent za pranje veša se automatski dozira za predpranje i glavno pranje.</p> <p>Kada je deaktivirano inteligentno doziranje, deterdžent za pranje veša za predpranje dodajte direktno u bubanj.</p>
Water Plus  (Viši nivo vode)	<ul style="list-style-type: none"> ■ Aktivirati ■ Deaktivirati 	<p>Aktivirajte ili deaktivirajte pranje sa više vode i dodatnim ciklusom ispiranja. Preporučuje se posebno za osetljivu kožu ili u područjima sa vrlo mekom vodom.</p>













8 Programi

Ovde možete pogledati pregled programa. Dobićete informacije o punjenju i mogućnostima podešavanja programa.



Savet: Etikete sa uputstvima za negu na vešu pružaju dodatne napomene za izbor programa.
→ "Oznake za negu na etiketama", *Stranica 37*















Program	Opis	Podešavanja programa
Cottons  (Pamuk)	Pranje otpornih tkanina od pamuka, lana i mešovitih vlakana. Pogodno i kao vremenski skraćeni program za normalno za prijan veš, ako aktivirate SpeedPerfect  . Kada je SpeedPerfect  aktivirano, količina punjenja se smanjuje na 5 kg.	<ul style="list-style-type: none"> ● Intensive Plus  ●  i-DOS  ●  i-DOS  ● Prewash  ● Spin Speed Reduction   (zadržavanje ispiranja) ● Water Plus  ● SpeedPerfect  ● Maks. broj obrtaja centrifuge (o/min) ¹ 1400 ● Maks. temperatura (°C) 90
	Maks. punjenje (kg) 9	

¹ Podešavanje programa

Program	Opis	Podešavanja programa
Eco 40-60	<p>Pranje tkanina od pamuka, lana i mešovityh vlakana.</p> <p>Napomena: Tkanine, koje se prema podacima na simbolu nege mogu prati na temperaturama od 40 °C  do 60 °C . Efekat pranja odgovara najboljoj mogućoj klasi efekata pranja prema zakonskim propisima.</p> <p>Temperatura pranja se za ovaj program prilagođava automatski prema količini veša, da bi se postigao najbolji mogući efekat pranja. Temperatura pranja ne može da se promeni.</p>	<p>Intensive Plus </p> <p> i-DOS </p> <p> i-DOS </p> <p>Prewash </p> <p>Spin Speed Reduction   (zadržavanje ispiranja)</p> <p>Water Plus </p> <p>SpeedPerfect </p> <p>Maks. broj obrtaja centrifuge (o/min) ¹ 1400</p> <p>Maks. temperatura (°C) —</p>

¹ Podešavanje programa









Program	Opis	Podešavanje programa		
Easy-Care  (Lako održavanje)	Pranje tkanina od sintetike i mešovityh vlakana.	4	●	●
Quick Mix  (Brzo pranje/Miks)	Pranje tkanina od pamuka, lana, sintetike i mešovityh vlakana. Pogodno za lako zaprijan veš.	4	●	●
Delicates/Silk  (Osetljivo/Svila)	Pranje osetljivih, perivih tkanina od svile, viskoze i sintetike. Koristite deterdžent za osetljivi veš ili svilu. Napomena: Naročito osetljive tkanine ili materijale sa kukama ili omčama perite u mreži za veš.	2	●	●
		¹ Podešavanje programa		

Program	Opis	Podešavanja programa		
		Intensive Plus 	-	-
		 i-DOS 	●	●
		 i-DOS 	-	-
		Prewash 	-	-
		Spin Speed Reduction   (zadržavanje ispiranja)	●	●
		Water Plus 	-	●
		SpeedPerfect 	-	-
		Maks. broj obrtaja centrifuge (o/min) ¹	800	1400 1400
		Maks. temperatura (°C)	40	-
	Maks. punjenje (kg)	2	-	-
 Wool  (Vuna)	Pranje tkanina za ručno pranje ili tkanina pogodnih za mašinsko pranje od vune ili sa procentom vune. Kako se veš ne bi skupio, ubanj pomeira tkanine naročito blago i sa dugim pauzama. Koristite deterdžent za vunu.			
 Rinse  (Ispiranje)	Ispiranje sa naknadnim centrifugiranjem i isušivanjem vode.			
 Spin/Drain (Centrifugiranje/Išuivanje)	Centrifugiranje i isušivanje vode. Ukoliko želite samo isušivanje vode, aktivirajte 0. Veš se ne centrifugira.			

¹ Podešavanje programa

Program	Podešavanja programa
<p>Maks. punjenje (kg)</p> <p> Automatic 30° (Automatski 30°C)</p> <p>Pranje osetljivih tkanina od pamuka, sintetike i mešovitih vlakana. Blag tretman veša. Stepen zaprljanosti i vrsta tekstila se automatski prepoznaju. Proces pranja se prilagođava.</p>	<p>Intensive Plus </p> <p> i-DOS </p> <p> i-DOS </p> <p>Prewash </p> <p>Spin Speed Reduction (zadržavanje ispiranja)</p> <p>Water Plus </p> <p>SpeedPerfect </p> <p>Maks. broj obrtaja centrifuge (o/min) ¹</p> <p>Maks. temperatura (°C)</p>
<p> Drum Clean (Čišćenje bubnja)</p> <p>Čišćenje i nega bubnja. Program koristite u sledećim situacijama:</p> <ul style="list-style-type: none"> ■ pre prve upotrebe ■ ako često perete veš na temperaturi pranja 40 °C i niže ■ nakon dužeg odsustva <p>Koristite prašak za pranje veša ili deterdžent koji sadrži izbeljivač.</p>	<p>1200</p>













¹ Podešavanje programa

Program	Opis	Podešavanja programa	
	<p>Maks. punjenje (kg)</p>	<p>Kako biste sprečili stvaranje prekomerne pene, količinu deterdženta podelite napola. Nemojte koristiti omekšivač. Nemojte koristiti deterdžent za vunu, deterdžent za osetljiv veš ili tečni deterdžent.</p> <p>Napomena: Ukoliko duže vreme niste koristili program sa 60 °C ili više, prikaz za čišćenje bubnja treperi radi podsećanja.</p>	<p>●</p> <p>●</p> <p>●</p> <p>●</p> <p>●</p> <p>●</p> <p>●</p> <p>1400</p> <p>60</p>
		<p>Intensive Plus </p> <p> i-DOS </p> <p> i-DOS </p> <p>Prewash </p> <p>Spin Speed Reduction  (zadržavanje ispiranja)</p> <p>Water Plus </p> <p>SpeedPerfect </p> <p>Maks. broj obrtaja centrifuge (o/min) ¹</p> <p>Maks. temperatura (°C)</p>	

¹ Podešavanje programa

Program	Opis	Podešavanja programa		
	<p>Maks. punjenje (kg)</p>			
	<p>Shirts/Blouses(Košulje/Bluze)</p>	<p>Napomena: Kada se postigne podešena temperatura, ona ostaje konstantna tokom celokupnog postupka pranja.</p>	<p>Pranje košulja i bluza koje se ne peglaju od pamuka, lana, sintetike i mešovitih vlakana.</p>	<p>2</p>
	<p>Sportswear (Sportska garderoba)</p>	<p>Napomena: Košulje i bluze od svile ili osetljivih materijala perite u programu Delicates/Silk </p>	<p>Pranje sportskih tkanina i tkanina za slobodno vreme od sintetike, mikrofibera i filca. Koristite deterđent za pranje sportskih tkanina. Nemojte koristiti omekšivač.</p>	<p>2</p>

¹ Podešavanje programa

Program	Opis	Podešavanja programa
 Super Quick 15'/30' (Brzo 15'/30')	<p>Savet: Jako zaprijan veš perite u programu Easy-Care .</p> <p>Pranje tkanina od pamuka, sintetike i mešovityh vlakana. Kratki program za blago zaprijane male partije veša. Trajanje programa iznosi otpr. 30 minuta. Ukoliko želite da skratite trajanje programa na 15 minuta, aktivirajte SpeedPerfect . Maksimalna količina punjenja se smanjuje na 2 kg.</p>	<p>Intensive Plus </p> <p> i-DOS </p> <p> i-DOS </p> <p>Prewash </p> <p>Spin Speed Reduction   (zadržavanje ispiranja)</p> <p>Water Plus </p> <p>SpeedPerfect </p> <p>Maks. broj obrtaja centrifuge (o/min) ¹ 1200</p> <p>Maks. temperatura (°C) 40</p>

¹ Podešavanje programa

9 Pribor

Koristite originalni pribor. On je specijalno prilagođen za vaš uređaj.

	Upotreba	Broj za poručivanje
Produžetak za dovodno crevo za vodu	Produžite dovodno crevo za vodu za hladnu vodu ili Aquastop (2,50 m).	WMZ2381
Veziće za držanje	Poboljšajte siguran stav uređaja.	WMZ2200

10 Pre prve upotrebe

Pripremite uređaj za upotrebu.

10.1 Pokretanje ciklusa pranja sa praznim bubnjem

Uređaj je detaljno ispitan pre napuštanja fabrike. Da biste uklonili eventualnu preostalu vodu, prvi put perite bez vode.

Napomena: Da biste bezbedno mogli da koristite svoj uređaj, obratite pažnju na informacije o bezbednosti → *Stranica 4* i izbegavanju materijalne štete → *Stranica 11*.

1. Pritisnite  .

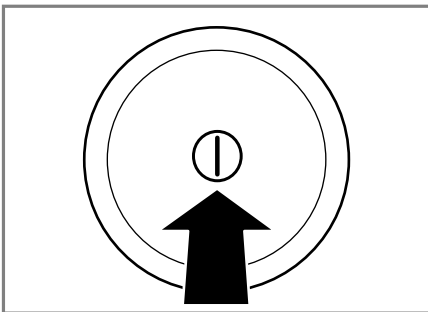

Uključivanje uređaja može da traje nekoliko sekundi.

2. Podesite program  **Drum Clean**.
3. Zatvorite vrata.

4. Izvucite pregradu za deterdžent.

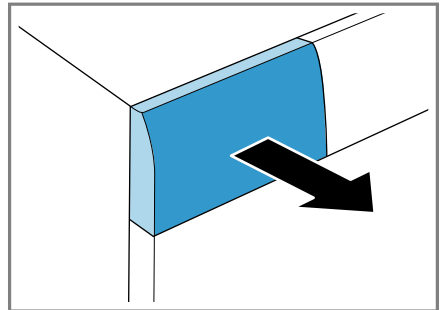

5. Sipajte prašak za veš u komoru za ručno doziranje.

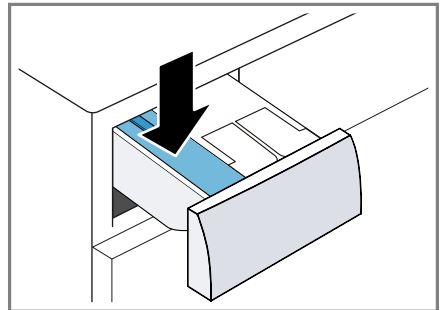

Radi izbegavanja prekomernog formiranja pene, upotrebite samo polovinu količine deterdženta koju proizvođač deterdženta preporučuje za blago zaprljan veš. Nemojte koristiti univerzalni deterdžent ili deterdžent za osetljivi veš.

6. Ugurajte pregradu za deterdžent.

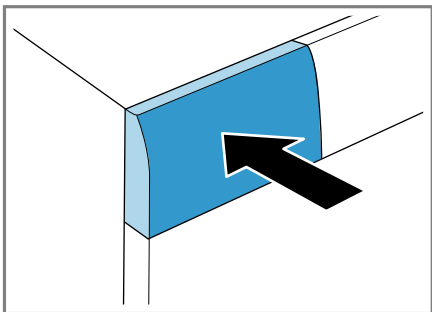

7. Za pokretanje programa pritisnite **Start/Reload**.

- ✓ Displej prikazuje preostalo trajanje programa.
- ✓ Nakon završetka programa, displej prikazuje: **-0-**.

8. Pokrenite prvi ciklus pranja ili pritisnite **1** da biste isključili uređaj.
→ "Osnovno rukovanje",
Stranica 39

- Očerkajte pesak iz manžeta i džepova
- Zatvorite jorganske navlake i ja-stučnice
- Zatvorite sve rajsferšluse, čičak trake, kukice i omče
- Platnene kaiševe, trake na kece-lji uvežite ili koristite vreću za veš
- Uklonite rolne sa zavesa i olovne trake ili koristite mrežu za veš
- Za male komade veša, kao npr. dečije čarape, koristite mrežu za pranje
- Pojedine uporne, osušene fleke se mogu ukloniti višestrukim pranjem
- Velike i male komade veša perite zajedno
- Sveže fleke nemojte trljati, već ih nakvasite sapunicom
- Veš razvijte i rastresite

11 Veš

11.1 Pripremanje veša

Napomena: Da biste bezbedno mogli da koristite svoj uređaj, obratite pažnju na informacije o bezbednosti → *Stranica 4* i izbegavanju materijalne štete → *Stranica 11*.

PAŽNJA!

Predmeti koji su ostali u vešu mogu da oštete veš i bubanj.

- ▶ Pre rada iz džepova veša uklonite sve predmete.
- ▶ Pripremite veš kako biste očuvali uređaj i veš.
 - Ispraznite džepove

11.2 Sortiranje veša

Napomena: Da biste bezbedno mogli da koristite svoj uređaj, obratite pažnju na informacije o bezbednosti → *Stranica 4* i izbegavanju materijalne štete → *Stranica 11*.





- ▶ Kako biste poboljšali rezultat pranja i izbegli bojenje veša, veš pre pranja razvrstajte prema sledećim kriterijumima.
 - Vrsta tkanine/vlakna
 - Veš od iste vrste tkanine/vlakana perite zajedno.
 - Oznake za negu na etiketama → *Stranica 37*
 - Opis programa → *Stranica 27*
 - Beli veš
 - Veš u boji
 - Novi veš u boji prvi put perite odvojeno od drugog veša.

11.3 Stepeni zaprljanosti

Stepen zaprljanosti	Zaprljanost	Primeri
lako	<ul style="list-style-type: none"> ■ nije vidljiva zaprljanost ili fleke ■ veš je poprimio mirise 	lagana letnja garderoba ili sportska odeća, koja ja nošena samo nekoliko sati
normalno	vidljiva je zaprljanost ili manje fleke	<ul style="list-style-type: none"> ■ majice, košulje ili bluze su oznojene ili nošene više puta ■ peškiri ili posteljina koji su korišćeni do nedelju dana
jako	zaprljanost ili fleke se jasno vide	krpe za posuđe, bebin veš ili radna garderoba

11.4 Oznake za negu na etiketama

Oznake za negu za pranje

Simbol	Proces pranja	Preporučeni program
	Normalno	Pamuk
	Blago	Easy-Care (lako za održavanje)
	Naročito blago	Osetljivo /svila za ručno pranje
	Ručno pranje	Wool (Vuna)
	Nije za pranje u mašini	–

12 Deterdžent za pranje veša i sredstvo za negu

Napomena: Da biste bezbedno mogli da koristite svoj uređaj, obratite pažnju na informacije o bezbednosti → *Stranica 4* i izbegavanju materijalne štete → *Stranica 11*.

Informacije proizvođača o upotrebi i doziranju možete pogledati na ambalaži.

Napomene

- kod tačnih deterdženata koristite deterdžent koji samostalno teče
- nemojte mešati različite tečne deterdžente
- nemojte mešati deterdžent za pranje veša i omekšivač
- Nemojte koristiti proizvode koji su dugo stajali i jako stvrdnute proizvode.
- nemojte koristiti sredstva koja sadrže rastvarače, nagrizajuća sredstva ili sredstva na bazi gasa, npr. tečni izbeljivač

sr Deterdžent za pranje veša i sredstvo za negu

- sredstva za farbanje koristite šteditljivo, so može da nagrize nerđajući čelik
- u uređaju nemojte koristiti sredstva za uklanjanje boje

12.1 Preporuka za deterdžent za pranje veša

Deterdžent za pranje veša	Tkanine	Program	Temperatura
Deterdžent za pranje veša sa optičkim izbeljivačima	Bele tkanine koje se mogu iskuvavati od lana ili pamuka	Pamuk	hladno do 90 °C
Deterdžent za pranje šarenog veša bez sredstva za beljenje i optičkih izbeljivača	Šarene tkanine od lana ili pamuka	Pamuk	hladno do 60 °C
Deterdžent za pranje šarenog veša / deterdžent za osetljivi veš bez optičkih izbeljivača	Šarene tkanine od vlakana lakih za negu ili sintetike	Easy-Care (lako za održavanje)	hladno do 60 °C
Deterdžent za pranje finog veša	Osetljive, fine tkanine od svile ili viskoze	Fino / Svila	hladno do 40 °C
Deterdžent za pranje vunenog veša	Wool (Vuna)	Wool (Vuna)	hladno do 40 °C

Savet: Na www.cleanright.eu ćete pronaći mnoštvo dodatnih informacija o deterdžentima za pranje veša, sredstvima za negu i čišćenje za privatnu upotrebu.

12.2 Doziranje deterdženta za pranje veša

Doziranje deterdženta za pranje veša se orijentiše prema:

- količini veša
- stepenu zaprljanosti
- tvrdoći vode
Tvrdoću vode možete da utvrdite kod lokalnog vodovoda ili samostalno pomoću testa za tvrdoću vode.

Tvrdoća vode

Opseg tvrdoće	Ukupna tvrdoća u mmol/l	nemačka tvrdoća u °dH
mekana (I)	0–1,5	0–8,4
srednja (II)	1,5–2,5	8,4–14
tvrda (III)	preko 2,5	preko 14

Primer za navode proizvođača za deterđent za pranje veša

Ovi primeri se odnose na standardnu napunjenost od 4–5 kg.

Zaprljanost	lako	normalno	jako
Tvrdoća vode: mekana / srednja	40 ml	55 ml	80 ml
Tvrdoća vode: tvrda / veoma tvrda	55 ml	80 ml	105 ml

Dozirne količine ćete naći na ambalaži proizvođača.

- Ukoliko doziranje vršite ručno, dozirnu količinu prilagodite realnoj količini punjenja.
- Kada je aktivirano inteligentno doziranje, dozirnu količinu ne prilagođavajte realnim količinama punjenja. Količina deterđenta i omekšivača se automatski obračunava preko količine osnovnog doziranja → *Stranica 44* i prepoznate količine veša. Podešena količina osnovnog doziranja uvek mora da odgovara dozirnoj količini za punjenje od 4,5 kg.

13 Osnovno rukovanje

13.1 Uključivanje uređaja

- ▶ Pritisnite  .

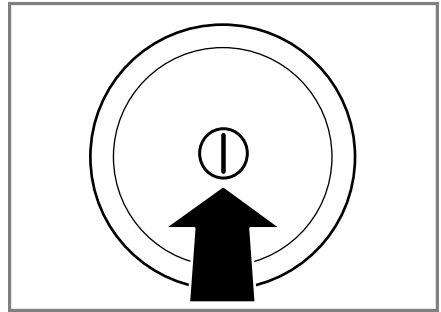

Uključivanje uređaja može da traje nekoliko sekundi.

- ✓ Uređaj sprovodi čujnu proveru funkcionalnosti u pregradi za deterđent za pranje veša.

Napomena: Bubljanje se osvetljava posle otvaranja, zatvaranja i startovanja programa. Osvetljenje se automatski isključuje.

13.2 Podešavanje programa

1. Birač programa postavite na željeni program.
→ "Programi", Stranica 27

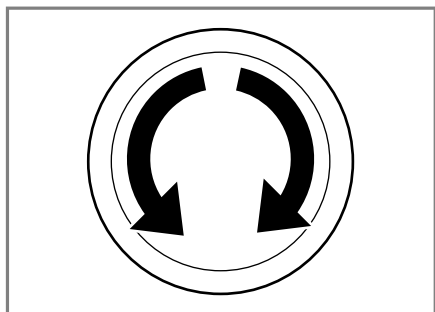

2. Po potrebi, prilagodite podešavanja programa → Stranica 40.

13.3 Prilagođavanje podešavanja programa

Zahtev: Podešen je program.
→ "Podešavanje programa", Stranica 40

- ▶ Prilagodite podešavanja programa.
→ "Programi", Stranica 27

Napomene

- Podešavanja programa se ne memorišu trajno za program.
- Kada aktivirate ili deaktivirate inteligentan sistem doziranja, podešavanja se memorišu.

13.4 Umetanje veša

Napomene

- Da biste bezbedno mogli da koristite svoj uređaj, obratite pažnju na informacije o bezbednosti → Stranica 4 i izbegavanju materijalne štete → Stranica 11.
- Kako biste izbegli pojavu gužvanja, vodite računa o maksimalnom punjenju za → "Programi", Stranica 27.

Zahtev: Veš je pripremljen i sortiran.
→ "Veš", Stranica 36

1. Otvorite vrata.

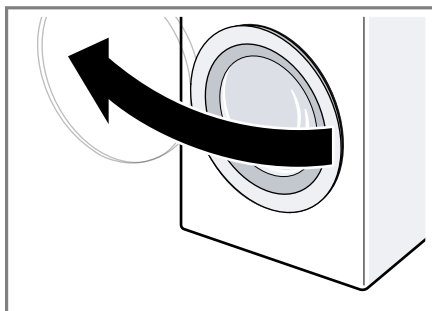

- Uverite se da je bubanj prazan.
2. Raširene komade veša stavite u bubanj.
3. Zatvorite vrata.
Uverite se da se veš nije zaglavio u vratima.

13.5 Sipanje deterdženta za pranje veša i sredstva za negu

Kod programa, kod kojih nije moguće ili željeno inteligentno doziranje, deterdžent možete dodati preko pregrade za ručno doziranje.

Napomena: Da biste bezbedno mogli da koristite svoj uređaj, obratite pažnju na informacije o bezbednosti → Stranica 4 i izbegavanju materijalne štete → Stranica 11.

Savet: Osim inteligentnog doziranja, u komoru za ručno doziranje možete da dodajete i dodatna sredstva za negu veša poput, npr. soli za uklanjanje fleka, štirka ili izbeljivača. U komoru za ručno doziranje ne bi trebalo da dodajete deterdžent za pranje veša kako ne bi došlo do prekomernog doziranja ili pojave pene.

Zahtev: Informišite se o optimalnom doziranju deterdženta za pranje veša i sredstva za negu.

1. Izvucite pregradu za deterdžent.
2. Sipajte deterdžent za pranje veša. → "Pregrada za deterdžent za pranje veša", Stranica 20
3. Ukoliko je potrebno, sipajte sredstvo za negu.
4. Ugurajte pregradu za deterdžent za pranje veša.



13.6 Startovanje programa

Napomena: Ukoliko želite da promenite vreme do završetka programa, podesite Spremno u-vreme.

- ▶ Pritisnite  **Start/Reload**.
- ✓ Bubanj se okreće i vrši se prepoznavanje punjenja, koje može da traje do 2 minuta, nakon čega u bubanj ulazi voda.
- ✓ Na dispelju se prikazuje trajanje programa ili Spremno u-vreme.
- ✓ Nakon završetka programa, displej prikazuje: **-0-**.



13.7 Natapanje veša

Napomena: Nije potreban dodatni deterdžent za pranje veša. Sapunica od pranja se potom koristi za pranje.

1. Pokrenite program.
2. Za pauziranje programa, nakon otpr. 10 minuta pritisnite  **Start/Reload**.
3. Za nastavak programa, nakon željenog vremena natapanja pritisnite  **Start/Reload**.

13.8 Naknadno stavljanje veša

Napomena: Da biste bezbedno mogli da koristite svoj uređaj, obratite pažnju na informacije o bezbednosti → Stranica 4 i izbegavanju materijalne štete → Stranica 11.

1. Pritisnite  **Start/Reload** .
Uređaj pauzira i proverava da li veš možete dodati ili oduzeti. Obratite pažnju na status programa.
2. Naknadno stavite ili izvadite veš.
3. Zatvorite vrata.
4. Pritisnite  **Start/Reload** .



13.9 Prekidanje programa

Nakon pokretanja, program možete prekinuti u svakom trenutku.



Napomena: Da biste bezbedno mogli da koristite svoj uređaj, obratite pažnju na informacije o bezbednosti → Stranica 4 i izbegavanju materijalne štete → Stranica 11.

1. Pritisnite  **Start/Reload** .
2. Otvorite vrata.

Ukoliko su temperatura i nivo vode visoki, vrata ostaju blokirana radi sigurnosti.

- Ukoliko je temperatura visoka, pokrenite program **Rinse** .
 - Ukoliko je nivo vode visok, pokrenite program  **Spin** ili  **Drain**.
3. Izvadite veš.

13.10 Nastavak programa kod zadržavanja ispiranja

1. Podesite program  **Spin** ili  **Drain**.
2. Pritisnite  **Start/Reload** .

13.11 Vađenje veša

Napomena: Da biste bezbedno mogli da koristite svoj uređaj, obratite pažnju na informacije o bezbednosti → *Stranica 4* i izbegavanju materijalne štete → *Stranica 11*.

1. Otvorite vrata.
2. Izvadite veš.

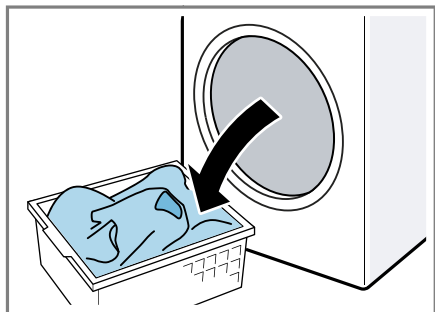

13.12 Isključivanje uređaja

1. Pritisnite  .

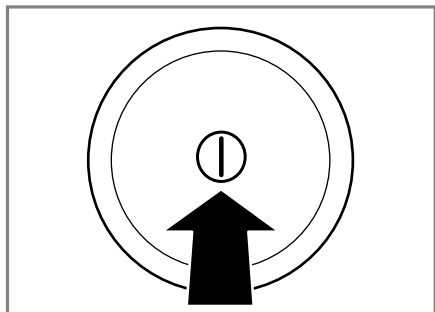

2. Gumenu manžetnu osušite i uklonite strana tela.

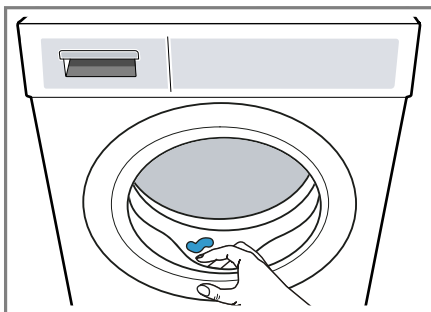



3. Vrata i pregradu za deterdžent za pranje veša ostavite otvorenu, da zaostala voda može da se osuši.

14 Zaključavanje za decu



Zaštitite uređaj od neželjenog upravljanja na upravljačkim elementima.

14.1 Aktiviranje zaključavanja za decu

- ▶ Pritisnite oba tastera **Child Lock**  **3 sec.** otpr. 3 sekunde.
- ✓ Na displeju se prikazuje .
- ✓ Upravljački elementi su blokirani.
- ✓ Zaštita za decu ostaje aktivna i nakon isključivanja uređaja.

14.2 Deaktiviranje zaključavanja za decu

Zahtev: Za deaktiviranje zaštite za decu, uređaj mora biti uključen.

- ▶ Pritisnite oba tastera **Child Lock**  **3 sec.** otpr. 3 sekunde.
Kako se aktivni program ne bi prekinuo, birač programa mora da stoji na početnom programu.
- ✓ Na dispelju se gasi .

15 Intelligent Dosing System

U zavisnosti od programa i podešavanja, sistem automatski dozira optimalne količine tečnog deterdženta za pranje veša i omekšivača.

15.1 Punjenje posude za doziranje

Napomena

Kako biste upotreбили inteligentno doziranje, napunite posudu za doziranje.

- Posudu za doziranje napunite samo pogodnim deterdžentom za pranje veša i sredstvom za negu.
- Ukoliko promenite tečni deterdžent za pranje veša ili omekšivač, pre toga ispraznite i očistite posudu za doziranje.
→ "Čišćenje pregrade za deterdžent za pranje veša", *Stranica 50*
- Ukoliko želite da upotrebite obe posude za doziranje za tečni deterdžent, podesite sadržaj posude za doziranje → *Stranica 43*.

Zahtev: ⦿ / ⦿ treperi.

1. Izvucite pregradu za deterdžent.
2. Otvorite poklopac za punjenje.

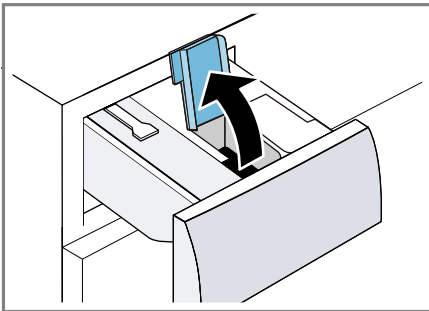

3. Sipajte tečni deterdžent za pranje veša ⦿ i omekšivač ⦿ u odgovarajuće posude za doziranje.
→ "Pregrada za deterdžent za pranje veša", *Stranica 20*

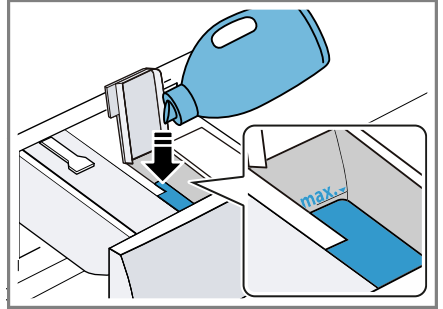



4. Zatvorite poklopac za punjenje.
Napomena: Poklopac za punjenje nemojte da ostavljate dugo otvoren kako ne bi došlo do površinskog isušivanja ili potpunog isušivanja deterdženta za pranje veša.
5. Ugurajte pregradu za deterdžent.
6. Prilagodite količinu osnovnog doziranja → *Stranica 44*.



15.2 Sadržaj posude za doziranje

Napomene

- Kada promenite sadržaj posude za doziranje, resetuje se osnovna dozirna količina za tu posudu za doziranje.
- Ako koristite obe posude za doziranje za tečni deterdžent, morate izabrati posudu za doziranje koja će se koristiti tokom pranja.

Prilagodavanje sadržaja posude za doziranje

1. Pritisnite  i-DOS otpr. 3 sekunde.
 2. Za podešavanje ⦿, pritisnite  i-DOS.
- ✓ Na displeju se prikazuje ⦿.



3. Za podešavanje , ponovo pritisnite  **i-DOS**.
4. Da biste završili podešavanje, kratko pričekajte.



15.3 Osnovna dozirna količina

Osnovna dozirna količina se orijentira prema podacima proizvođača deterdženta za pranje veša, tvrdoći vode i stepenu zaprljanosti veša.

Uvek podesite osnovnu dozirnu količinu koja odgovara dozirnoj količini za standardno punjenje od 4,5 kg.
→ "Doziranje deterdženta za pranje veša", Stranica 38

Prilagođavanje osnovne dozirne količine

1. Pritisnite  **i-DOS** otpr. 3 sekunde.
- ✓ Displej prikazuje podešenu osnovnu dozirnu količinu za .
2. Za prilagođavanje podešavanja, pritisnite **- / +**.
3. Da biste završili podešavanje, kratko pričekajte.

Napomena: Za prilagođavanje osnovne dozirne količine za , ponovite korake sa  **i-DOS**.

16 Home Connect

Ovaj uređaj podržava povezivanje sa mrežom. Povežite svoj uređaj sa mobilnim krajnjim uređajem, da biste preko Home Connect aplikacije rukovali funkcijama, prilagođavali osnovna podešavanja ili nadgledali trenutno radno stanje.

Home Connect usluge nisu dostupne u svim zemljama. Dostupnost Home Connect funkcije zavisi od do-

stupnosti Home Connect usluga u vašoj zemlji. Informacije o tome naći ćete na: www.home-connect.com.

- → "Povezivanje uređaja sa WLAN kućnom mrežom (Wi-Fi) sa funkcijom WPS", Stranica 44
- → "Povezivanje uređaja sa WLAN kućnom mrežom (Wi-Fi) bez funkcije WPS", Stranica 45

Home Connect aplikacija će vas voditi kroz postupak prijavlivanja. Da biste izvršili podešavanja, sledite korake u Home Connect aplikaciji.

Saveti



- Obratite pažnju na isporučenu dokumentaciju za Home Connect.
- Takođe se pridržavajte i napomena u Home Connect aplikaciji.

Napomene



- Obratite pažnju na napomene o bezbednosti u ovom uputstvu za upotrebu i vodite računa o tome da se one poštuju i kada uređajem upravljate putem Home Connect aplikacije.
→ "Bezbednost", Stranica 4
- Rukovanje na samom uređaju uvek ima prioritet. Tada nije moguće rukovanje putem Home Connect aplikacije.

16.1 Povezivanje uređaja sa WLAN kućnom mrežom (Wi-Fi) sa funkcijom WPS

Zahtev: Ukoliko vaš ruter ima WPS funkciju, uređaj možete automatski da povežete sa WLAN kućnom mrežom (Wi-Fi).

1. Pritisnite **Remote Start**  otpr. 3 sekunde.
- ✓ Displej prikazuje **Aut**.
2. Pritisnite  **Start/Reload**.
3. U roku od 2 minuta pritisnite taster WPS na ruteru.

Obratite pažnju na informacije u dokumentaciji vašeg rutera.

- ✓ Na displeju treperi .
- ✓ Uređaj pokušava da se poveže sa WLAN kućnom mrežom.
- ✓ Ukoliko displej prikazuje **con**, a , trajno svetli, uređaj je povezan sa kućnom mrežom.

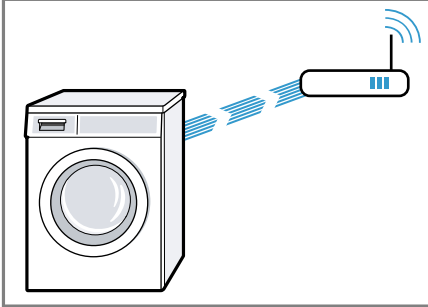



4. Ukoliko displej prikazuje **Err**, uređaj nije povezan sa kućnom mrežom.
 - Proverite da li se uređaj nalazi unutar dometa kućne mreže.
 - Ponovo povežite uređaj sa WLAN kućnom mrežom (Wi-Fi) sa funkcijom WPS.
5. Povežite uređaj sa Home Connect aplikacijom. → *Stranica 46*

16.2 Povezivanje uređaja sa WLAN kućnom mrežom (Wi-Fi) bez funkcije WPS

Ukoliko vaš ruter nema WPS funkciju, uređaj možete ručno da povežete sa WLAN kućnom mrežom (Wi-Fi). Uređaj nakratko uspostavlja sopstvenu WLAN mrežu. Možete da povežete mobilni krajnji uređaj sa WLAN mrežom i na vaš uređaj prenesete mrežne podatke WLAN kućne mreže (Wi-Fi).

Zahtev: Home Connect aplikacija je otvorena i uspešno ste se prijavili.

1. Pritisnite **Remote Start**  najmanje 3 sekunde.
- ✓ Displej prikazuje **Aut**.
2. Program podesite na poziciju 2.
- ✓ Displej prikazuje **SAP**.
3. Pritisnite  **Start/Reload**.
- ✓ Na displeju treperi .
- ✓ Uređaj kreira sopstvenu WLAN mrežu sa nazivom (SSID) HomeConnect.



4. Na mobilnom krajnjem uređaju otvorite WLAN podešavanja. Mobilni krajnji uređaj povežite sa WLAN mrežom HomeConnect i unesite WLAN lozinku (Key) HomeConnect.
- ✓ Mobilni krajnji uređaj se povezuje sa uređajem. Proces povezivanja može trajati i do 60 sekundi.

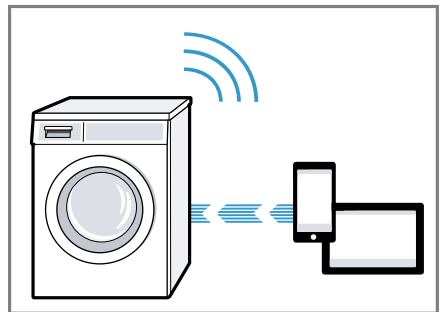

5. Otvorite Home Connect aplikaciju na mobilnom krajnjem uređaju i sledite korake u aplikaciji.

- U Home Connect aplikaciji unesite ime mreže (SSID) i lozinku (Key) kućne mreže.
- Sledite korake u Home Connect aplikaciji radi povezivanja uređaja.
- ✓ Ukoliko displej prikazuje **con**, a  trajno svetli, uređaj je povezan sa kućnom mrežom.
- Ukoliko displej prikazuje **Err**, uređaj nije povezan sa kućnom mrežom.
 - Proverite da li se uređaj nalazi unutar dometa kućne mreže.
 - Ponovo povežite uređaj sa WLAN kućnom mrežom (Wi-Fi) sa funkcijom WPS.
- Povežite uređaj sa Home Connect aplikacijom → *Stranica 46*.

16.3 Povezivanje uređaja sa Home Connect aplikacijom



Zahtevi

- Uređaj je povezan sa WLAN kućnom mrežom (Wi-Fi).
 - Home Connect aplikacija je otvorena i uspešno ste se prijavili.
- Program podesite na poziciju 3.
 - ✓ Displej prikazuje **APP**.
 - Pritisnite  **Start/Reload**.
 - ✓ Uređaj se povezuje sa Home Connect aplikacijom.
 - Čim uređaj bude prikazan u Home Connect aplikaciji, pratite poslednje korake u Home Connect aplikaciji.
 - ✓ Kada displej prikazuje **con**, uređaj je povezan sa Home Connect aplikacijom.

16.4 Povezivanje uređaja sa menadžerom energije

Ukoliko uređaj povežete sa Smart Energy sistemom (menadžerom energije), optimiziraćete potrošnju energije. Uređaj se pokreće tek kada vaš kućni fotonaponski sistem raspolaže sa dovoljno energije ili je strujna tarifa povoljna.

Zahtevi

- Smart Energy sistem (menadžer energije) koristi komunikacioni standard EEBus Initiative.
 - U uputstvu za upotrebu Smart Energy sistema (menadžer energije) ste pročitali kako se Smart Energy sistem (menadžer energije) povezuje sa vašim uređajem.
- Pritisnite **Remote Start**  otpr. 3 sekunde.
 - ✓ Na displeju se prikazuje **Aut**.
 - Program podesite na poziciju 7.
 - ✓ Na displeju se prikazuje **EnG**.
 - Pritisnite  **Start/Reload**.
 - ✓ Uređaj se povezuje sa Smart Energy sistemom (menadžerom energije).
 - ✓ Kada displej prikazuje **con** i , uređaj je uspešno povezan sa menadžerom energije.
 - Ukoliko uređaj želite da pokrenete sa Smart Energy sistemom (menadžerom energije), aktivirajte **Fleks start**.
→ "Aktiviranje funkcije **Fleks start**",
Stranica 46

Aktiviranje funkcije **Fleks start**

Aktivirajte funkciju **Fleks start** da bi Smart Energy sistem (menadžer energije) mogao da pokrene vaš uređaj, kada vaš kućni fotonaponski sistem raspolaže sa dovoljno energije ili je strujna tarifa povoljna.

Zahtev: Smart Energy sistem (menadžer energije) može da pokrene vaš uređaj, samo ako su Smart Energy sistem (menadžer energije) i uređaj međusobno povezani.

1. Podesite željeni program.
 2. Pritisnite - **Finished in** ☺ + kako biste podesili željeni vremenski raspon.
 3. Pritisnite ▷☺ **Start/Reload** .
 4. Pritisnite **Remote Start** ☐ .
- ✓ Displej prikazuje ☺ i Fleks start je aktiviran. Uređaj čeka pokretanje preko Smart Energy sistema (menadžer energije).
 - ✓ Ukoliko se na displeju promeni podatak o vremenu, npr. na 8 h, znači da je Smart Energy sistem (menadžer energije) odredio trenutak za pokretanje uređaja.
 - ✓ Ukoliko Smart Energy sistem (menadžer energije) ne pokrene uređaj u okviru podešenog vremena, uređaj pre isteka vremenskog okvira samostalno startuje program. Program završava sa radom kada vreme istekne.

Napomena

Fleks start se pri sledećim uslovima deaktivira iz sigurnosnih razloga:

- Pritisnite ▷☺ **Start/Reload** .
- Otvorite vrata.
- Isključite uređaj.
- Nestanak struje

16.5 Aktiviranje Wi-Fi mreže na uređaju

Napomena: Kada je Wi-Fi aktiviran povećava se potrošnja energije u odnosu na vrednosti koje su navedene u tabeli sa vrednostima potrošnje.

1. Pritisnite **Remote Start** ☐ otpr. 3 sekunde.
 2. Program podesite na poziciju 4.
- ✓ Displej prikazuje **Con** .

3. Pritisnite ▷☺ **Start/Reload**, sve dok displej ne prikaže **On** .
- ✓ Wi-Fi je aktiviran.

Napomena: Kada je aktiviran Wi-Fi, uređaj se ne isključuje automatski.

16.6 Deaktiviranje Wi-Fi mreže na uređaju

1. Pritisnite **Remote Start** ☐ najmanje 3 sekunde.
 2. Program podesite na poziciju 4.
- ✓ Na displeju se prikazuje **Con** .
3. Pritisnite ▷☺ **Start/Reload**, sve dok displej ne prikaže **OFF** .
- ✓ Wi-Fi je deaktiviran.

Napomena: Ukoliko se deaktivira Wi-Fi, a uređaj je pre toga bio povezan sa vašom kućnom mrežom, nakon ponovnog uključivanja Wi-Fi, veza se automatski uspostavlja.

16.7 Ažuriranje softvera



Zahtev: Displej prikazuje **UPd**.

1. Pritisnite **Remote Start** ☐ otpr. 3 sekunde.
 2. Program podesite na poziciju 6.
- ✓ Na displeju se pojavljuje **UPd** .
3. Pritisnite ▷☺ **Start/Reload** .
- ✓ Instalira se ažuriranje softvera.
 - ✓ Kada se na displeju prikaže **End**, ažuriranje softvera je završeno.

Napomena: Ažuriranje softvera može da potraje nekoliko minuta. Uređaj nemojte da isključujete dok se softver ažurira.

16.8 Resetovanje podešavanja mreže uređaja

1. Pritisnite **Remote Start** ☐ najmanje 3 sekunde.

2. Program podesite na poziciju 5.
 - ✓ Na displeju se prikazuje **rES** .
3. Pritisnite  **Start/Reload** .
 - ✓ Na displeju se prikazuje **YES**.
4. Pritisnite  **Start/Reload** .
 - ✓ Podešavanja mreže se resetuju.
 - ✓ Kada se na displeju prikaže **End**, podešavanja mreže su resetovana.

Savet: Ukoliko ponovo želite da rukujete uređajem preko Home Connect aplikacije, ponovo morate da se povežete sa kućnom mrežom i Home Connect aplikacijom.

16.9 Daljinska dijagnostika

Pomoću daljinske dijagnostike korisnički servis može da pristupi vašem uređaju ukoliko se sa odgovorajućom željom obratite korisničkom servisu, vaš uređaj je povezan sa Home Connect serverom i daljinska dijagnostika je dostupna u zemlji u kojoj koristite uređaj.

Savet: Ostale informacije kao i napomene o dostupnosti daljinske dijagnostike u vašoj zemlji nalaze se u Service/Support delu lokalne veb-stranice: www.home-connect.com

16.10 Zaštita ličnih podataka

Pridržavajte se napomena u vezi sa zaštitom ličnih podataka.

Kada se vaš uređaj prvi put poveže sa kućnom mrežom koja je povezana sa internetom, tada vaš uređaj šalje Home Connect serveru sledeće kategorije podataka (prva registracija):

- jednoznačnu oznaku uređaja (stoji se od šifri uređaja i MAC adrese ugrađenog Wi-Fi komunikacionog modula),
- sigurnosni sertifikat Wi-Fi komunikacionog modula (radi informaciono-tehnološkog osiguranja veze),

- aktuelnu verziju softvera i verziju hardvera kućnog uređaja,
- status nekog eventualnog prethodnog vraćanja na fabrička podešavanja.

Ovom prvom registracijom se priprema upotreba Home Connect funkcionalnosti i potrebna je tek kada poželite da prvi put koristite Home Connect funkcionalnosti.

Napomena: Imajte na umu da se Home Connect funkcionalnosti mogu upotrebljavati samo u kombinaciji sa Home Connect aplikacijom. Informacije o zaštiti ličnih podataka mogu da se pozovu unutar Home Connect aplikacije.

17 Osnovna podešavanja

Uređaj možete da podesite prema svojim potrebama.

17.1 Pregled osnovnih podešavanja

Ovde možete pogledati pregled osnovnih podešavanja uređaja.

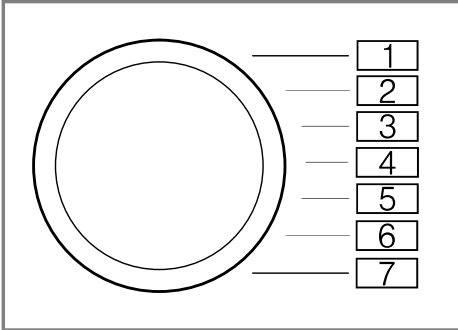

Osnovno podešavanje	Pozicija programa	Vrednost	Opis
Završni signal	2	0 (isklj.) 1 (tiho) 2 (srednje) 3 (glasno) 4 (veoma glasno)	Podesite jačinu signala nakon završetka programa.
Signali tastera	3	0 (isklj.) 1 (tiho) 2 (srednje) 3 (glasno) 4 (veoma glasno)	Podesite jačinu signala za izbor tastera.
Podsetnik za čišćenje bubnja	4	On (uklj.) OFF (isklj.)	Aktivirajte ili deaktivirajte podsetnik za čišćenje bubnja.

17.2 Promena osnovnih podešavanja

1. Birač programa podesite na poziciju 1.

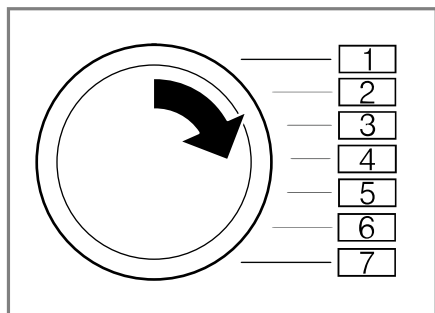

2. Pritisnite **Spin Speed Reduction**  i istovremeno okrenite birač programa u poziciju 2.
- ✓ Displej prikazuje aktuelnu vrednost.
3. Birač programa podesite na željenu poziciju.
4. Za promenu vrednosti, pritisnite - / + .
5. Za memorisanje izmene, isključite uređaj.

18 Čišćenje i održavanje

Da bi vaš uređaj dugo ostao funkcionalan, pažljivo ga čistite i održavajte.

18.1 Saveti za održavanje uređaja

Kućište i komandnu blendu čistite samo vodom i vlažnom krpom.

Na taj način delovi uređaja ostaju čisti i dezinfikovani.

Odmah uklonite sve ostatke deterdženta za pranje veša, ostatke raspršivača magle ili druge ostatke.

Sveže naslage se lakše uklanjaju nego okorele.

Vrata uređaja i pregrade za deterdžent za pranje veša posle upotrebe ostavite otvorene.

Preostala voda može da se osuši i tako se sprečava pojava neprijatnih mirisa u uređaju.

18.2 Čišćenje bubnja

OPREZ

Opasnost od povreda!

Konstantno pranje na niskim temperaturama i nedovoljno ventiliranje uređaja mogu oštetiti bubanj i dovesti do povreda.

- ▶ Redovno koristite program za čišćenje bubnja ili perite na temperaturama od najmanje 60 °C.
- ▶ Nakon svakog korišćenja, ostavite otvorena vrata i pregradu za deterdžent kako bi se uređaj osušio.
- ▶ Izvršite program  **Drum Clean** bez veša.
Upotrebite prašak za pranje veša.

18.3 Čišćenje pregrade za deterdžent za pranje veša

Ako menjate deterdžent ili ukoliko je pregrada za deterdžent prljava, očistite pregradu za deterdžent i jedinicu pumpe inteligentnog sistema za doziranje.

Napomena: Da biste bezbedno mogli da koristite svoj uređaj, obratite pažnju na informacije o bezbednosti → *Stranica 4* i izbegavanju materijalne štete → *Stranica 11*.

1. Isključite uređaj.
2. Izvucite pregradu za deterdžent.
3. Umetak pritisnite nadole i izvadite pregradu za deterdžent.

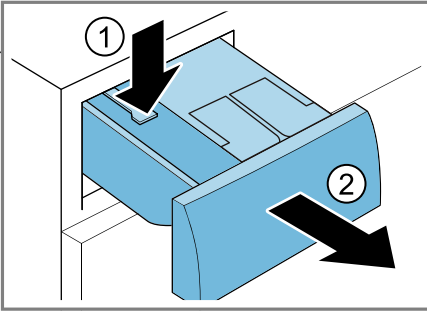

4. Izvadite jedinicu pumpe.

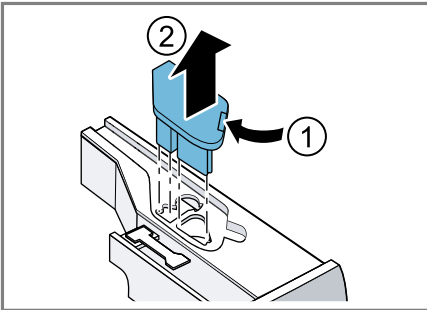

5. Otkočite poklopac pregrade za deterdžent i uklonite ga.

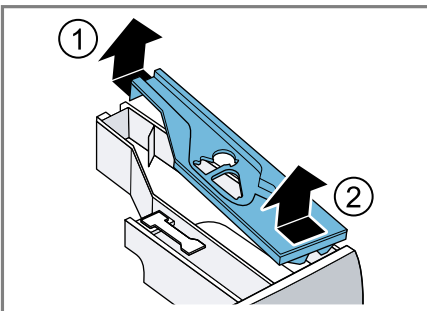

6. Ispraznite pregradu za deterdžent za pranje veša.

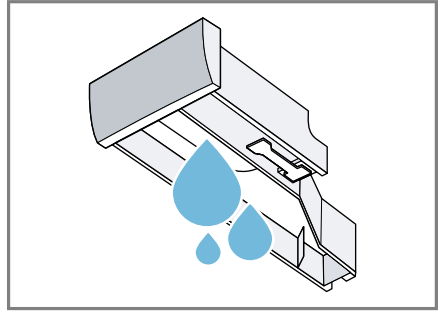

7. **PAŽNJA!** Jedinica pumpe sadrži električne komponente.
 - ▶ Jedinicu pumpe nemojte prati u mašini za pranje sudova ili je potapati u vodu.
 - ▶ Električni priključak sa zadnje strane zaštitite od vode, deterdženta i ostataka omekšivača.

Jedinicu pumpe očistite vlažnom krpom.

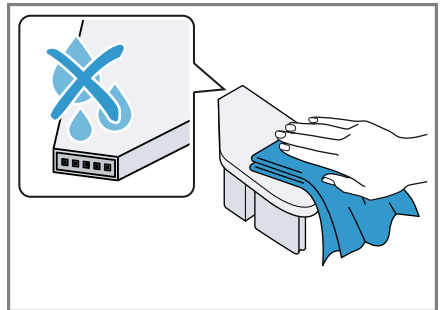

sr Čišćenje i održavanje

8. Pregradu za deterdžent za pranje veša i poklopac očistite mekom, vlažnom krpom ili tušem.

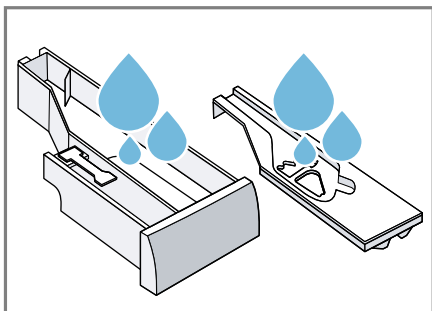

9. Pregradu za deterdžent za pranje veša, poklopac i jedinicu pumpe osušite i umetnite.

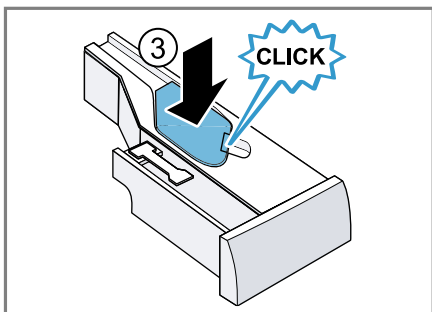
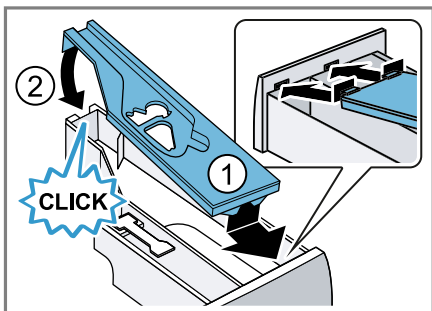

10. Kućište pregrade za deterdžent za pranje veša očistite u uređaju.

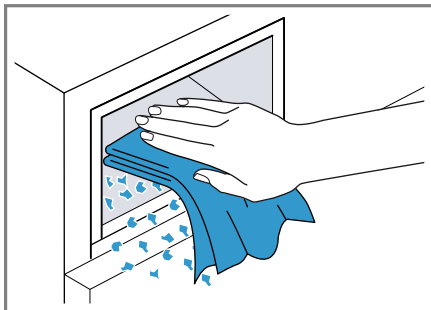

11. Ugurajte pregradu za deterdžent za pranje veša.

18.4 Uklanjanje kamenca

PAŽNJA!

Upotreba neodgovarajućih sredstava za uklanjanje kamenca, kao npr. sredstva za čišćenje aparata za kafu, može da ošteti uređaj.

- ▶ Za ovaj uređaj koristite samo sredstva za uklanjanje kamenca koja se mogu kupiti na internet stranici ili preko korisničkog servisa proizvođača.

18.5 Čišćenje pumpe za sapunicu

Očistite pumpu za sapunicu ukoliko postoji smetnja, npr. ukoliko je zapušena ili ukoliko se čuje zveketanje.

Pražnjenje pumpe za sapunicu

Napomena: Da biste bezbedno mogli da koristite svoj uređaj, obratite pažnju na informacije o bezbednosti → *Stranica 4* i izbegavanju materijalne štete → *Stranica 11*.

1. Zatvorite slavinu za vodu.
2. Isključite uređaj.
3. Mrežni utikač uređaja odvojite sa strujne mreže.

4. Otvorite klapnu za održavanje.

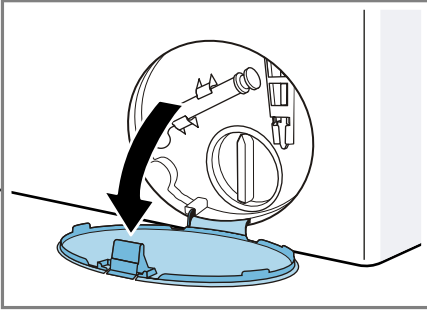

5. Skinite klapnu za održavanje.

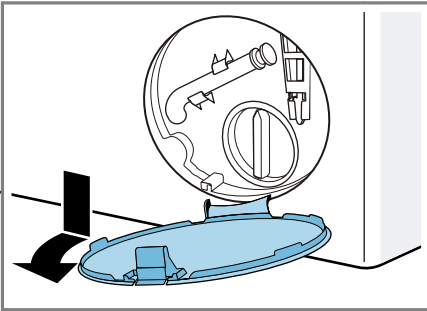

6. Ispod otvora podmetnite posudu dovoljne veličine.

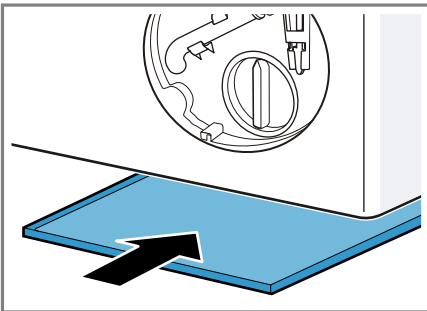

7. Crevo za pražnjenje izvadite iz držača.

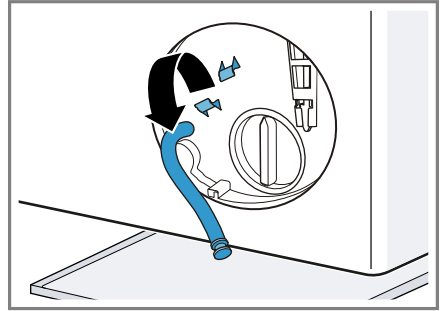

8. **⚠ OPREZ - Opasnost od opekotina!** Sapunica se prilikom pranja na visokim temperaturama zagreva.
▶ Nemojte dodirivati vruću sapunicu.
Kako bi sapunica za pranje mogla da oteče u posudu, skinite kapicu za zatvaranje.

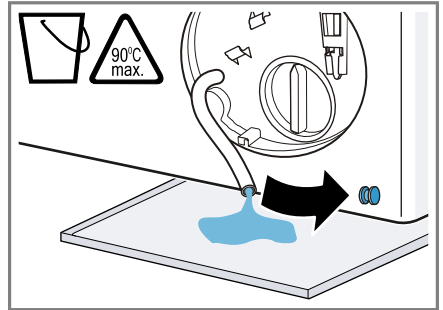

9. Pritisnite kapicu za zatvaranje.

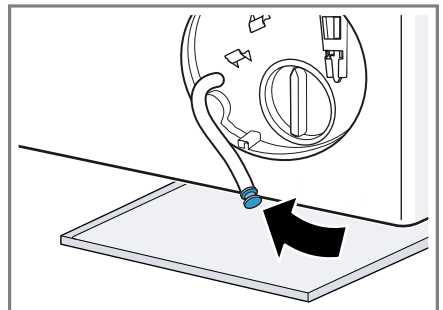

10. Zaglavite crevo za pražnjenje u držač.

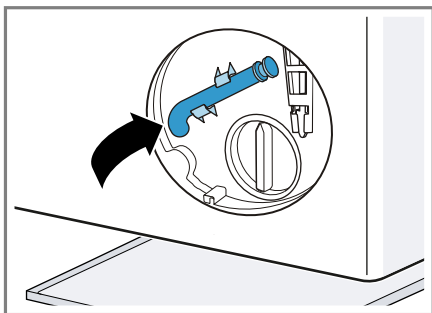

Čišćenje pumpe za sapunicu

Napomena: Da biste bezbedno mogli da koristite svoj uređaj, obratite pažnju na informacije o bezbednosti → *Stranica 4* i izbegavanju materijalne štete → *Stranica 11*.

Zahtev: Pumpa za sapunicu je prazna. → *Stranica 52*

1. Pošto se u pumpi za sapunicu može nalaziti preostala voda, oprezno odvrnite poklopac pumpe.

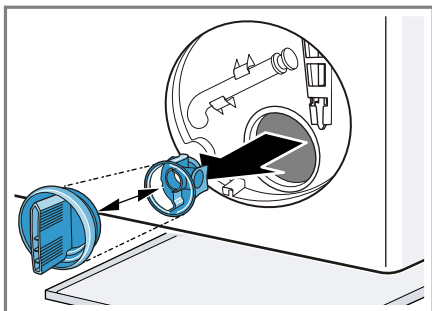

2. Očistite unutrašnjost, navoj poklopca pumpe i kućište pumpe.

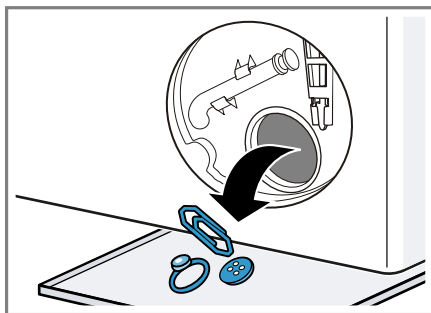

Poklopac pumpe se sastoji od dva elementa koji se mogu razmontirati radi čišćenja.

3. Uverite se da se oba točka ventilatora okreću.

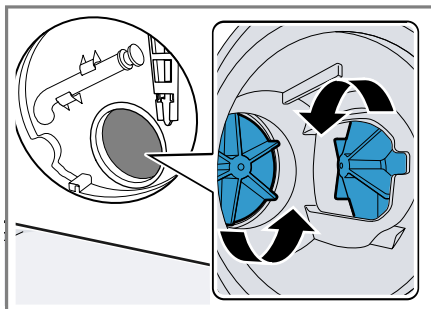

4. Postavite poklopac pumpe.
– Uverite se da su komponente poklopca pumpe pravilno montirane.

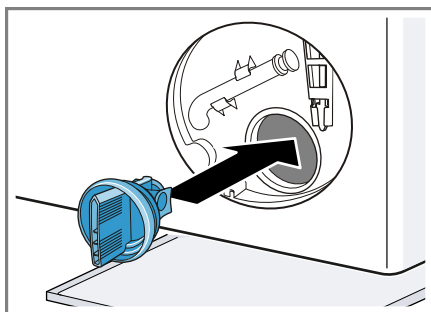

5. Postavite poklopac pumpe do kraja i zavrните ga.

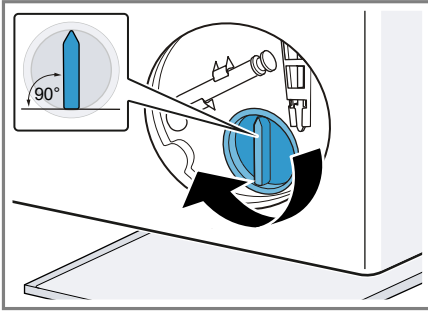

Ručka poklopca pumpe mora da stoji vertikalno.

6. Umetnite klapnu za održavanje tako da ulegne.

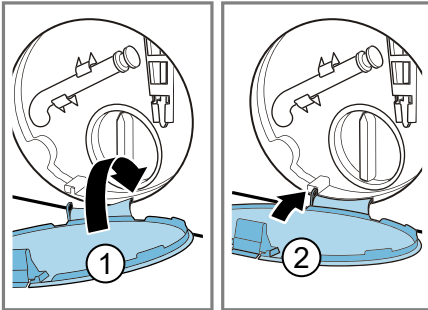

7. Zatvorite klapnu za održavanje.

18.6 Čišćenje ulaznog otvora na gumenoj manžetni

Redovno proveravajte da li je ulazni otvor na gumenoj manžetni začepljen i čistite ga.

1. Otvorite vrata.

2. Proverite da li je začepljen ulazni otvor i eliminišite začepljenje.

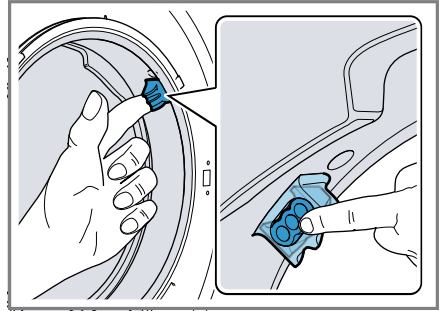

Napomena: Nemojte koristiti šiljate ili oštre predmete.

18.7 Čišćenje odvodnog creva za vodu na sifonu

1. Isključite uređaj.
2. Mrežni utikač uređaja odvojite sa strujne mreže.
3. Otpustite obujmicu creva i oprezno skinite odvodno crevo za vodu.

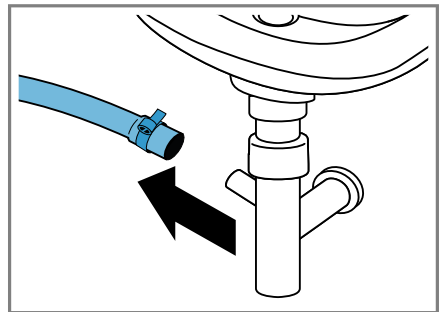

Preostala voda može da iscuri.

- Očistite odvodno crevo za vodu i grlo sifona.

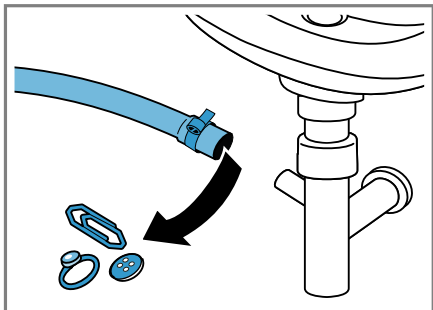

- Postavite odvodno crevo za vodu i obezbedite priključno mesto pomoću objumice za crevo.

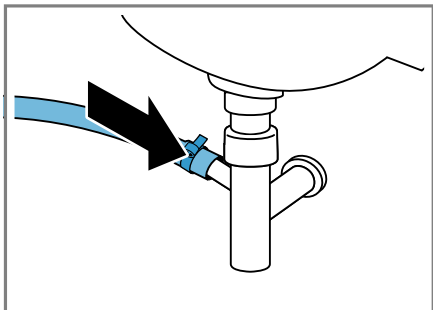

18.8 Čišćenje sita na dovodu vode

Pražnjenje dovodnog creva za vodu

Kako biste mogli očistiti sito, prvo ispraznite dovodno crevo za vodu.

- Zatvorite slavinu za vodu.
- Podesite program **Cottons** .
- Startujte program i ostavite da radi oko 70 sekundi.
- Isključite uređaj.
- Mrežni utikač uređaja odvojite sa strujne mreže.

Čišćenje sita na slavini za vodu

Napomena: Da biste bezbedno mogli da koristite svoj uređaj, obratite pažnju na informacije o bezbednosti → *Stranica 4* i izbegavanju materijalne štete → *Stranica 11*.

Zahtev: Dovodno crevo za vodu je prazno.

- Dovodno crevo za vodu izvucite iz slavine za vodu.

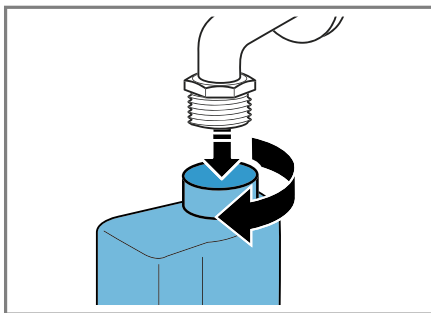

- Očistite sito malom četkom.

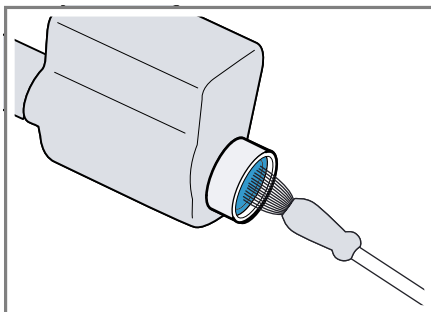

3. Priključite dovodno crevo za vodu i proverite zaptivenost.

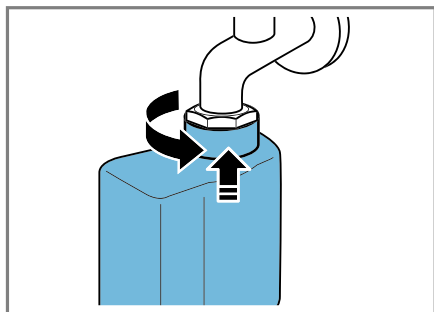

19 Otklanjanje smetnji

Manje smetnje na uređaju možete sami da otklonite. Pre nego što se obratite korisničkom servisu, pogledajte informacije za otklanjanje smetnji. Tako ćete izbeći nepotrebne troškove.

UPOZORENJE









Opasnost od strujnog udara!











Nestručne popravke su opasne.







- ▶ Samo za to obučeno stručno osoblje sme da vrši popravke na uređaju.
- ▶ Za popravku uređaja se smeju koristiti samo originalni zamenski delovi.
- ▶ Da bi se sprečile opasnosti, zamenu oštećenog mrežnog priključnog voda uređaja mora da izvrši proizvođač, korisnička služba ili osoba sa sličnim kvalifikacijama.

Kvar	Uzrok i rešavanje problema
Displej se gasi i treperi  Start/Reload.	Režim za štednju energije je aktivan. <ul style="list-style-type: none"> ▶ Pritisnite taster po želji. ✓ Displej ponovo svetli.
"E:30 / -80"	Otpusna cev ili odvodno crevo za vodu je zapušeno. <ul style="list-style-type: none"> ▶ Očistite otpusnu cev i odvodno crevo za vodu.
	Odvodna cev ili crevo za odvod vode je presavijen ili priklešten. <ul style="list-style-type: none"> ▶ Uverite se da ispusna cev i odvodno crevo za vodu nisu presavijeni ili prignječeni.
	Pumpa za sapunicu je zapušena. <ul style="list-style-type: none"> ▶ → "Čišćenje pumpe za sapunicu", <i>Stranica 52</i>
	Odvodno crevo za vodu je priključeno previsoko. <ul style="list-style-type: none"> ▶ Odvodno crevo za vodu montirajte na maksimalnoj visini od 1 m.
	Poklopac pumpe nije pravilno sklopljen. <ul style="list-style-type: none"> ▶ Pravilno sklopite poklopac pumpe.
	Doziranje deterdženta za pranje veša je suviše veliko. <ul style="list-style-type: none"> ▶ Hitna mera: Jednu supenu kašiku omekšivača pomešajte sa 0,5 l vode i to ulijte u komoru za manuelno doziranje (ne kod Outdoor tkanina, sportske odeće ili tkanina punjenih perjem). ▶ Ako je aktivirano inteligentno doziranje, smanjite osnovnu doziranu količinu → <i>Stranica 44</i>. ▶ Kada dozirate ručno, kod sledećeg pranja sa istim punjenjem smanjite količinu deterdženta.
	Na crevu za odvod vode je montiran nedozvoljen produžetak.

Kvar	Uzrok i rešavanje problema
"E:30 / -80"	<ul style="list-style-type: none"> ▶ Uklonite nedozvoljene produžetke sa creva za odvod vode. Priključivanje uređaja
"E:36 / -25 / -26"	<p>Pumpa za sapunicu je zapušena.</p> <ul style="list-style-type: none"> ▶ → "Čišćenje pumpe za sapunicu", <i>Stranica 52</i>
"E:38 / -25 / -26"	<p>Pumpa za sapunicu je zapušena.</p> <ul style="list-style-type: none"> ▶ → "Čišćenje bubnja", <i>Stranica 50</i> ako se greška ponovo prikaže, ▶ → "Čišćenje pumpe za sapunicu", <i>Stranica 52</i> <p>Ulazni otvor na gumenoj manžetni je zapušen.</p> <ul style="list-style-type: none"> ▶ → "Čišćenje ulaznog otvora na gumenoj manžetni", <i>Stranica 55</i>
"E:10 / -00 / -10 / -20"	<p>Pumpa inteligentnog sistema za doziranje je blokirana.</p> <ol style="list-style-type: none"> 1. Isključite uređaj. 2. Očistite jedinicu pumpe. <ul style="list-style-type: none"> → "Čišćenje pregrade za deterdžent za pranje veša", <i>Stranica 50</i> 3. Ako se prikaz ponovo pojavi, pozovite korisnički servis. <ul style="list-style-type: none"> → "Korisnička služba", <i>Stranica 71</i> <p>Napomena: Program možete da pokrenete kada deaktivirate inteligentan sistem doziranja i doziranje vršite manuelno.</p> <p>→ "Tasteri", <i>Stranica 24</i></p>
	<p>Pritisak vode je nizak.</p> <p>Otklanjanje smetnje nije moguće.</p> <p>Sito u dovodu vode je zapušeno.</p> <ul style="list-style-type: none"> ▶ Očistite sito u dovodu vode → <i>Stranica 56</i>. <p>Slavina za vodu je zatvorena.</p> <ul style="list-style-type: none"> ▶ Otvorite slavinu za vodu. <p>Dovodno crevo za vodu je presavijeno ili priklešteno.</p> <ul style="list-style-type: none"> ▶ Osigurajte da dovodno crevo za vodu nije presavijeno ili priklešteno.
"E:35 / -10"	<p>U podnom koritu se nalazi voda.</p> <ul style="list-style-type: none"> ▶ Zatvorite slavinu za vodu. ▶ Pozovite korisnički servis. <ul style="list-style-type: none"> → "Korisnička služba", <i>Stranica 71</i> <p>Uređaj nije zaptiven.</p> <ul style="list-style-type: none"> ▶ Zatvorite slavinu za vodu. ▶ Pozovite korisnički servis. <ul style="list-style-type: none"> → "Korisnička služba", <i>Stranica 71</i>



Kvar	Uzrok i rešavanje problema
	<p>Pregrada za deterdžent za pranje veša nije do kraja ugurana.</p> <ul style="list-style-type: none"> ▶ Pregradu za deterdžent uvucite do kraja. <hr/> <p>Jedinica pumpe nije umetnuta.</p> <ol style="list-style-type: none"> 1. Umetnite jedinicu pumpe u pregradu za deterdžent za pranje veša. <ul style="list-style-type: none"> → "Čišćenje pregrade za deterdžent za pranje veša", <i>Stranica 50</i> 2. Pregradu za deterdžent uvucite do kraja.
	<p>Doziranje deterdženta za pranje veša je suviše veliko.</p> <ul style="list-style-type: none"> ▶ Hitna mera: Jednu supenu kašiku omekšivača pomešajte sa 0,5 l vode i to ulijte u komoru za ručno doziranje (ne kod Outdoor tkanina, sportske odeće ili tkanina punjenih perjem). ▶ Ako je aktivirano inteligentno doziranje, smanjite osnovnu doziranu količinu → <i>Stranica 44</i>. ▶ Kada dozirate ručno, kod sledećeg pranja sa istim punjenjem smanjite količinu deterdženta.
 svetli.	<p>Temperatura je previsoka.</p> <ul style="list-style-type: none"> ▶ Sačekajte dok temperatura ne opadne. ▶ → "Prekidanje programa", <i>Stranica 41</i>
	<p>Nivo vode je previsok.</p> <ul style="list-style-type: none"> ▶ Pokrenite program  Drain.
	<p>Veš se zaglavio u vratima.</p> <ol style="list-style-type: none"> 1. Ponovo otvorite vrata. 2. Uklonite veš koji se zaglavio. 3. Zatvorite vrata. 4. Za start programa pritisnite  Start/Reload.
 treperi.	<p>Vrata nisu zatvorena.</p> <ol style="list-style-type: none"> 1. Zatvorite vrata. 2. Za start programa pritisnite  Start/Reload.
Svi drugi kodovi grešaka.	<p>Smetnja u funkcionisanju</p> <ul style="list-style-type: none"> ▶ Pozovite korisničku službu. <ul style="list-style-type: none"> → "Korisnička služba", <i>Stranica 71</i>
Uređaj ne funkcioniše.	<p>Mrežni utikač voda za mrežni priključak nije utaknut.</p> <ul style="list-style-type: none"> ▶ Priključite uređaj na strujnu mrežu. <hr/> <p>Osigurač je neispravan.</p> <ul style="list-style-type: none"> ▶ Proverite osigurač u kutiji sa osiguračima. <hr/> <p>Napajanje strujom je prekinuto.</p>



Kvar	Uzrok i rešavanje problema
Uređaj ne funkcioniše.	▶ Proverite da li osvetljenje u prostoriji ili drugi uređaji u prostoriji rade.
Program se ne pokreće.	<p>▶  Start/Reload nije pritisnuto.</p> <p>▶ Pritisnite  Start/Reload.</p>
	<p>Vrata nisu zatvorena.</p> <ol style="list-style-type: none"> Zatvorite vrata. Za start programa pritisnite  Start/Reload.
	<p>Zaključavanje za decu je aktivirano.</p> <p>▶ → "Deaktiviranje zaključavanja za decu", <i>Stranica 42</i></p>
	<p>- Finished in  + je aktivirano.</p> <p>▶ Proverite da li je - Finished in  + aktivirano. → "Tasteri", <i>Stranica 24</i></p>
	<p>Veš se zaglavio u vratima.</p> <ol style="list-style-type: none"> Ponovo otvorite vrata. Uklonite veš koji se zaglavio. Zatvorite vrata. Za start programa pritisnite  Start/Reload.
	<p>Pregrada za deterđent za pranje veša nije do kraja ugurana.</p> <p>▶ Pregradu za deterđent uvucite do kraja.</p>
	<p>Pumpa inteligentnog sistema za doziranje je blokirana.</p> <ol style="list-style-type: none"> Isključite uređaj. Očistite jedinicu pumpe. → "Čišćenje pregrade za deterđent za pranje veša", <i>Stranica 50</i> Ako se prikaz ponovo pojavi, pozovite korisnički servis. → "Korisnička služba", <i>Stranica 71</i>
	<p>Napomena: Program možete da pokrenete kada deaktivirate inteligentan sistem doziranja i doziranje vršite manuelno. → "Tasteri", <i>Stranica 24</i></p>
Vrata ne mogu da se otvore.	<p> je aktivirano.</p> <p>▶ Nastavite program izborom  Spin ili  Drain i pritisnjanjem  Start/Reload. → "Nastavak programa kod zadržavanja ispiranja", <i>Stranica 41</i></p>
	<p>Temperatura je previsoka.</p> <p>▶ Sačekajte dok temperatura ne opadne. ▶ → "Prekidanje programa", <i>Stranica 41</i></p>

Kvar	Uzrok i rešavanje problema
Vrata ne mogu da se otvore.	<p>Nivo vode je previsok.</p> <ul style="list-style-type: none"> ▶ Pokrenite program  Drain.
	<p>Nestanak struje.</p> <ul style="list-style-type: none"> ▶ Otvorite vrata sa hitnom deblokadom. → "Deblokada u slučaju opasnosti", Stranica 69
Sapunica se ne ispira.	<p>Otpusna cev ili odvodno crevo za vodu je zapušeno.</p> <ul style="list-style-type: none"> ▶ Očistite otpusnu cev i odvodno crevo za vodu.
	<p>Odvodna cev ili crevo za odvod vode je presavijen ili priklešten.</p> <ul style="list-style-type: none"> ▶ Uverite se da ispusna cev i odvodno crevo za vodu nisu presavijeni ili prignječeni.
	<p>Pumpa za sapunicu je zapušena.</p> <ul style="list-style-type: none"> ▶ → "Čišćenje pumpe za sapunicu", Stranica 52
	<p> je aktivirano.</p> <ul style="list-style-type: none"> ▶ Nastavite program izborom  Spin ili  Drain i pritiskanjem  Start/Reload. → "Nastavak programa kod zadržavanja ispiranja", Stranica 41
	<p>Odvodno crevo za vodu je priključeno previsoko.</p> <ul style="list-style-type: none"> ▶ Odvodno crevo za vodu montirajte na maksimalnoj visini od 1 m.
	<p>Poklopac pumpe nije pravilno sklopljen.</p> <ul style="list-style-type: none"> ▶ Pravilno sklopite poklopac pumpe.
	<p>Doziranje deterdženta za pranje veša je suviše veliko.</p> <ul style="list-style-type: none"> ▶ Hitna mera: Jednu supenu kašiku omekšivača pomešajte sa 0,5 l vode i to ulijte u komoru za manuelno doziranje (ne kod Outdoor tkanina, sportske odeće ili tkanina punjenih perjem). ▶ Ako je aktivirano inteligentno doziranje, smanjite osnovnu doziranu količinu → Stranica 44. ▶ Kada dozirate ručno, kod sledećeg pranja sa istim punjenjem smanjite količinu deterdženta.
	<p>Na crevu za odvod vode je montiran nedozvoljen produžetak.</p> <ul style="list-style-type: none"> ▶ Uklonite nedozvoljene produžetke sa creva za odvod vode. Priključivanje uređaja
Voda ne utiče. Deterdžent za pranje veša se ne uvlači.	<p> Start/Reload nije pritisnuto.</p> <ul style="list-style-type: none"> ▶ Pritisnite  Start/Reload.
	<p>Sito u dovodu vode je zapušeno.</p> <ul style="list-style-type: none"> ▶ Očistite sito u dovodu vode → Stranica 56.

Kvar	Uzrok i rešavanje problema
Voda ne utiče. Deterdžent za pranje veša se ne uvlači.	<p>Slavina za vodu je zatvorena.</p> <ul style="list-style-type: none"> ▶ Otvorite slavinu za vodu. <hr/> <p>Dovodno crevo za vodu je presavijeno ili priklešteno.</p> <ul style="list-style-type: none"> ▶ Osigurajte da dovodno crevo za vodu nije presavijeno ili priklešteno.
Višestruko kratko centrifugiranje.	<p>Sistem za kontrolu disbalansa izjednačava disbalans raspoređujući veš više puta.</p> <ul style="list-style-type: none"> ▶ Nema greške - nije potrebna nikakva radnja. <p>Napomena: Kod izbeljivanja, po mogućstvu ubacite male i velike komade veša zajedno u bubanj. Komadi veša različite veličine bolje se raspoređuju tokom centrifugiranja.</p>
Trajanje programa se menja tokom postupka pranja.	<p>Tok programa se elektronski usklađuje. Zbog toga može da se promeni trajanje programa.</p> <ul style="list-style-type: none"> ▶ Nema greške - nije potrebna nikakva radnja. <hr/> <p>Sistem za kontrolu disbalansa izjednačava disbalans raspoređujući veš više puta.</p> <ul style="list-style-type: none"> ▶ Nema greške - nije potrebna nikakva radnja. <p>Napomena: Kod izbeljivanja, po mogućstvu ubacite male i velike komade veša zajedno u bubanj. Komadi veša različite veličine bolje se raspoređuju tokom centrifugiranja.</p> <hr/> <p>Sistem za kontrolu pene uključuje dodatno ispiranje ukoliko se stvara velika količina pene.</p> <ul style="list-style-type: none"> ▶ Nema greške - nije potrebna nikakva radnja.
U bubnju se ne vidi voda.	<p>Voda je ispod vidnog područja.</p> <ul style="list-style-type: none"> ▶ Nema greške - nije potrebna nikakva radnja. ▶ Ne punite dodatnu vodu u uređaj tokom rada.
Bubanj se po startu programa kratko pomera.	<p>Razlog je interni test motora.</p> <ul style="list-style-type: none"> ▶ Nema greške - nije potrebna nikakva radnja.
Vibracije i pokretanje uređaja tokom centrifugiranja.	<p>Uređaj nije ispravno nivelisan.</p> <ul style="list-style-type: none"> ▶ Centriranje uređaja <hr/> <p>Stopice uređaja nisu fiksirane.</p> <ul style="list-style-type: none"> ▶ Fiksirajte stopice uređaja. Centriranje uređaja <hr/> <p>Transportni osigurači nisu uklonjeni.</p> <ul style="list-style-type: none"> ▶ Uklanjanje transportnih osigurača

Kvar	Uzrok i rešavanje problema
Bubanj se okreće, voda ne ulazi.	<p>Prepoznavanje punjenja je aktivno.</p> <ul style="list-style-type: none"> ▶ Nema greške, nije potrebna nikakva radnja. <p>Napomena: Prepoznavanje punjenja može da traje do 2 minuta.</p>
Intenzivno stvaranje pene.	<p>Doziranje deterdženta za pranje veša je suviše veliko.</p> <ul style="list-style-type: none"> ▶ Hitna mera: Jednu supenu kašiku omekšivača pomešajte sa 0,5 l vode i to ulijte u komoru za ručno doziranje (ne kod Outdoor tkanina, sportske odeće ili tkanina punjenih perjem). ▶ Ako je aktivirano inteligentno doziranje, smanjite osnovnu doziranu količinu → <i>Stranica 44</i>. ▶ Kada dozirate ručno, kod sledećeg pranja sa istim punjenjem smanjite količinu deterdženta.
1) i-DOS 2) i-DOS se ne može koristiti.	<p>Za ovaj program nije predviđeno inteligentno doziranje.</p> <ul style="list-style-type: none"> ▶ Nema greške - nije potrebna nikakva radnja. <p>Napredak programa ne dozvoljava inteligentno doziranje.</p> <p>Otklanjanje smetnje nije moguće.</p>
Nije postignut veliki broj obrtaja centrifuge.	<p>Podešen je nizak broj obrtaja centrifuge.</p> <ul style="list-style-type: none"> ▶ Kod sledećeg pranja podesite viši broj obrtaja centrifuge. <p>Sistem za kontrolu disbalansa izjednačuje disbalans smanjivanjem broja obrtaja centrifuge.</p> <ul style="list-style-type: none"> ▶ Veš u bubnju iznova rasporedite. <p>Napomena: Po mogućstvu ubacite male i velike komade veša zajedno u bubanj. Komadi veša različite veličine se tokom centrifugiranja bolje raspoređuju.</p> <ul style="list-style-type: none"> ▶ Pokrenite program  Spin.
Program centrifuge se ne pokreće.	<p>Otpusna cev ili odvodno crevo za vodu je zapušeno.</p> <ul style="list-style-type: none"> ▶ Očistite otpusnu cev i odvodno crevo za vodu. <p>Odvodna cev ili crevo za odvod vode je presavijen ili priklešten.</p> <ul style="list-style-type: none"> ▶ Uverite se da ispusna cev i odvodno crevo za vodu nisu presavijeni ili prignječeni. <p>Sistem za kontrolu disbalansa je prekinuo centrifugiranje zbog neravnomerno raspoređenog veša.</p> <ul style="list-style-type: none"> ▶ Veš u bubnju iznova rasporedite.

Kvar	Uzrok i rešavanje problema
Program centrifuge se ne pokreće.	<p>Napomena: Po mogućstvu ubacite male i velike komade veša zajedno u bubanj. Komadi veša različite veličine se tokom centrifugiranja bolje raspoređuju.</p> <p>▶ Pokrenite program  Spin.</p>
Šumovi i šištanje.	<p>Voda se pod pritiskom pumpa u pregradu za deterdžent za pranje veša.</p> <p>▶ Nema greške - normalan šum tokom rada.</p>
Duže zujanje pre početka pranja ili ispiranja omekšivačem.	<p>Sistem inteligentnog doziranja dozira deterdžent za pranje veša ili sredstvo za negu.</p> <p>▶ Nema greške - normalan šum tokom rada.</p>
Kratko zujanje nakon uključivanja uređaja.	<p>Sistem inteligentnog doziranja vrši test funkcionalnosti.</p> <p>▶ Nema greške - normalan šum tokom rada.</p>
Glasni zvukovi tokom centrifugiranja.	<p>Uređaj nije ispravno nivelisan.</p> <p>▶ Centriranje uređaja</p> <hr/> <p>Stopice uređaja nisu fiksirane.</p> <p>▶ Fiksirajte stopice uređaja. Centriranje uređaja</p> <hr/> <p>Transportni osigurači nisu uklonjeni.</p> <p>▶ Uklanjanje transportnih osigurača</p>
Udaranje, zveckanje u pumpi za sapunicu.	<p>Strano telo je dospelo u pumpu za sapunicu.</p> <p>▶ → "<i>Čišćenje pumpe za sapunicu</i>", <i>Stranica 52</i></p>
Ritmičan zvuk srkanja i usisavanja.	<p>Pumpa za sapunicu je aktivna, sapunica se ispušćava.</p> <p>▶ Nema greške - normalan šum tokom rada.</p>
Pojava gužvanja.	<p>Broj obrtaja centrifuge je suviše velik.</p> <p>▶ Kod sledećeg pranja podesite niži broj obrtaja centrifuge.</p> <hr/> <p>Količina punjenja je prevelika.</p> <p>▶ Kod sledećeg pranja smanjite količinu punjenja.</p> <hr/> <p>Izabran je pogrešan program za ovu vrstu tkanine.</p> <p>▶ Izaberite pogodne programe za vrstu tkanine. → "<i>Programi</i>", <i>Stranica 27</i></p>
Rezultat centrifugiranja nije zadovoljavajući. Veš je suviše močkar / suviše vlažan.	<p>Podešen je nizak broj obrtaja centrifuge.</p> <p>▶ Kod sledećeg pranja podesite viši broj obrtaja centrifuge.</p> <p>▶ Pokrenite program  Spin.</p> <hr/> <p>Otpusna cev ili odvodno crevo za vodu je zapušeno.</p> <p>▶ Očistite otpusnu cev i odvodno crevo za vodu.</p> <hr/> <p>Odvodna cev ili crevo za odvod vode je presavijen ili priklešten.</p>

Kvar	Uzrok i rešavanje problema
Rezultat centrifugiranja nije zadovoljavajući. Veš je suviše moćan / suviše vlažan.	<p>▶ Uverite se da ispusna cev i odvodno crevo za vodu nisu presavijeni ili prignječeni.</p> <hr/> <p>Sistem za kontrolu disbalansa je prekinuo centrifugiranje zbog neravnomerno raspoređenog veša.</p> <p>▶ Veš u bubnju iznova rasporedite.</p> <p>Napomena: Po mogućstvu ubacite male i velike komade veša zajedno u bubanj. Komadi veša različite veličine se tokom centrifugiranja bolje raspoređuju.</p> <p>▶ Pokrenite program  Spin.</p> <hr/> <p>Sistem za kontrolu disbalansa izjednačuje disbalans smanjivanjem broja obrtaja centrifuge.</p> <p>▶ Veš u bubnju iznova rasporedite.</p> <p>Napomena: Po mogućstvu ubacite male i velike komade veša zajedno u bubanj. Komadi veša različite veličine se tokom centrifugiranja bolje raspoređuju.</p> <p>▶ Pokrenite program  Spin.</p>
Ostaci deterdženta na vlažnom vešu.	<p>Deterdženti za pranje veša mogu da sadrže materije, koje se talože na vešu.</p> <p>▶ Pokrenite program Rinse .</p> <hr/> <p>Sipan je neodgovarajući deterdžent u posudu za doziranje inteligentnog sistema za doziranje.</p> <ol style="list-style-type: none"> 1. Proverite da li upotrebljeni deterdžent odgovara. 2. Ispraznite posudu za doziranje. → "Čišćenje pregrade za deterdžent za pranje veša", <i>Stranica 50</i> 3. Očistite posudu za doziranje. 4. Ponovo napunite posudu za doziranje. → "Punjenje posude za doziranje", <i>Stranica 43</i>
Ostaci deterdženta na suvom vešu.	<p>Deterdženti za pranje veša mogu da sadrže materije, koje se talože na vešu.</p> <p>▶ Nakon pranja i sušenja očerkajte veš.</p> <hr/> <p>Sipan je neodgovarajući deterdžent u posudu za doziranje inteligentnog sistema za doziranje.</p> <ol style="list-style-type: none"> 1. Proverite da li upotrebljeni deterdžent odgovara. 2. Ispraznite posudu za doziranje. → "Čišćenje pregrade za deterdžent za pranje veša", <i>Stranica 50</i>

Kvar	Uzrok i rešavanje problema
Ostaci deterdženta na suvom vešu.	<ol style="list-style-type: none"> 3. Očistite posudu za doziranje. 4. Ponovo napunite posudu za doziranje. → "Punjenje posude za doziranje", Stranica 43
Nedovoljno dejstvo čišćenja.	<p>Osnovna dozirana količina nije pravilno podešena.</p> <ul style="list-style-type: none"> ▶ Ako je aktivirano inteligentno doziranje, smanjite osnovnu doziranu količinu → Stranica 44. <hr/> <p>Osnovna dozirana količina nije pravilno podešena.</p> <ul style="list-style-type: none"> ▶ Ako je aktivirano inteligentno doziranje, podesite osnovnu doziranu količinu → Stranica 44 ispravno. <hr/> <p>Deterdžent za pranje veša ili sredstvo za negu u posudama za doziranje inteligentnog sistema za doziranje je zgusnut.</p> <ol style="list-style-type: none"> 1. Proverite da li upotrebljeni deterdžent odgovara. 2. Ispraznite posudu za doziranje. → "Čišćenje pregrade za deterdžent za pranje veša", Stranica 50 3. Očistite posudu za doziranje. 4. Ponovo napunite posudu za doziranje. → "Punjenje posude za doziranje", Stranica 43 <hr/> <p>Sipan je neodgovarajući deterdžent u posudu za doziranje inteligentnog sistema za doziranje.</p> <ol style="list-style-type: none"> 1. Proverite da li upotrebljeni deterdžent odgovara. 2. Ispraznite posudu za doziranje. → "Čišćenje pregrade za deterdžent za pranje veša", Stranica 50 3. Očistite posudu za doziranje. 4. Ponovo napunite posudu za doziranje. → "Punjenje posude za doziranje", Stranica 43
Home Connect ne funkcioniše pravilno.	<p>Mogući su različiti uzroci.</p> <ul style="list-style-type: none"> ▶ Idite na www.home-connect.com.
Ne postoji veza sa kućnom mrežom.	<p>Wi-Fi je isključen.</p> <ul style="list-style-type: none"> ▶ → "Aktiviranje Wi-Fi mreže na uređaju", Stranica 47 <hr/> <p>Wi-Fi je aktiviran, ali se veza za sa kućnom mrežom ne može uspostaviti.</p> <ol style="list-style-type: none"> 1. Uverite se da je kućna mreža dostupna. 2. Ponovo povežite uređaj sa kućnom mrežom. → "Povezivanje uređaja sa WLAN kućnom mrežom (Wi-Fi) sa funkcijom WPS", Stranica 44 → "Povezivanje uređaja sa WLAN kućnom mrežom (Wi-Fi) bez funkcije WPS", Stranica 45

Kvar	Uzrok i rešavanje problema
Iz dovodnog creva za vodu ističe voda.	Dovodno crevo za vodu nije ispravno / čvrsto priključeno. <ol style="list-style-type: none">1. Dovodno crevo za vodu ispravno priključite. Priključivanje dovodnog creva za vodu2. Zavrnite vijčani spoj.
Iz odvodnog creva za vodu curi voda.	Odvodno crevo za vodu je oštećeno. ▶ Zamenite oštećeno odvodno crevo za vodu. Odvodno crevo za vodu nije ispravno priključeno. ▶ Odvodno crevo za vodu ispravno priključite. Vrste priključivanja odvoda vode
U uređaju su se formirali neprijatni mirisi.	Vlaga i ostaci deterdženta za pranje veša mogu da pospeše stvaranje bakterija. ▶ → "Čišćenje bubnja", <i>Stranica 50</i> ▶ Ukoliko više ne koristite uređaj, ostavite vrata i pregradu za deterdžent otvorene, da zaostala voda može da se osuši.

19.1 Deblokada u slučaju opasnosti

Deblokiranje vrata

Zahtev: Pumpa za sapunicu je prazna. → *Stranica 52*

- 1. PAŽNJA!** Voda koja ističe može dovesti do materijalne štete.
- ▶ Vrata ne otvarajte, ako se na staklu vidi voda.
Prinudnu deblokadu pomoću odgovarajućeg alata povucite nadole i otpustite je.

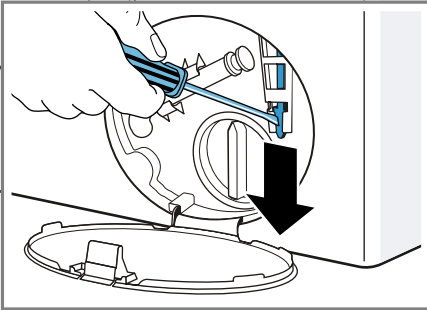

- ✓ Brava na vratima je deblokirana.
2. Umetnite klapnu za održavanje tako da ulegne.
 3. Zatvorite klapnu za održavanje.

20 Transport, čuvanje i odlaganje u otpad

Ovde možete da saznate kako da pripremite svoj uređaj za transport i čuvanje. Pored toga, možete saznati kako odložiti stare uređaje u otpad.

20.1 Demontiranje uređaja

1. Zatvorite slavinu za vodu.
2. → *"Pražnjenje dovodnog creva za vodu", Stranica 56.*
3. Isključite uređaj.
4. Izvucite mrežni utikač uređaja.

5. Ispustite preostalu sapunicu.
→ *"Čišćenje pumpe za sapunicu", Stranica 52*
6. Demontirajte creva.
7. Ispraznite posudu za doziranje.

20.2 Postavljanje transportnih osigurača

Uređaj radi transporta osigurajte transportnim osiguračima, kako biste izbegli oštećenja.

1. Uklonite 4 kapice za pokrivanje.
 - Ukoliko je potrebno koristite odvijač kako biste uklonili kapice za pokrivanje.

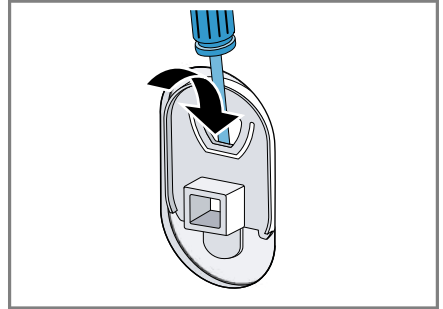

Sačuvajte kapice za pokrivanje.

2. Umetnite 4 čaure.

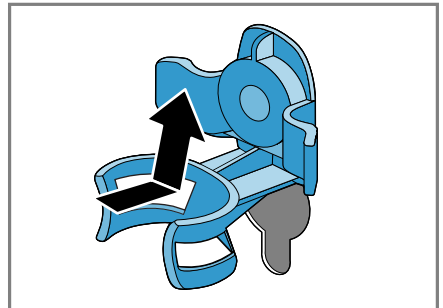

sr Transport, čuvanje i odlaganje u otpad

3. Postavite sve vijke za 4 transportna osigurača i blago ih pritegnite.

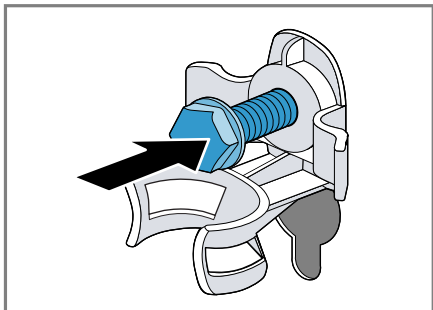

4. Mrežni priključni vod utaknite u držač ① i pritegnite sva 4 vijka transportnih osigurača pomoću ključa širine 13 ②.

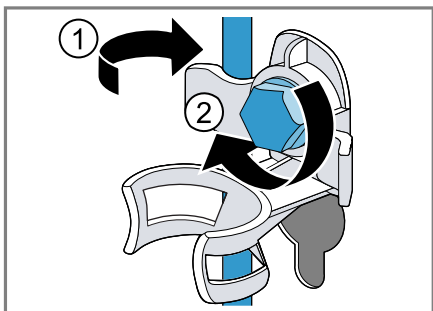

5. Ubacite crevo u držač.

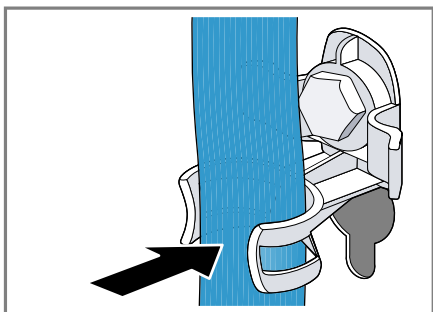

20.3 Ponovno puštanje uređaja u rad

- Uklanjanje transportnih osigurača.

20.4 Odlaganje starih uređaja u otpad

Ekološki prihvatljivim odlaganjem u otpad mogu da se recikliraju dragocene sirovine.

⚠ UPOZORENJE

Opasnost od ugrožavanja zdravlja!

Deca se tako ne mogu zatvoriti u uređaju i dospeti u životnu opasnost.

- Uređaj ne postavljajte iza vrata koja mogu da blokiraju ili spreče otvaranje vrata uređaja.
- Na dotrajalim uređajima izvucite mrežni utikač mrežnog priključnog voda, zatim presecite mrežni priključni vod i uništite bravu na vratima uređaja tako da se vrata više ne mogu zatvoriti.

1. Izvucite mrežni utikač mrežnog priključnog voda.
2. Presecite mrežni priključni vod.
3. Uređaj odložite u otpad na ekološki prihvatljiv način.

O aktuelnim načinima odlaganja u otpad informišite se kod svog specijalizovanog prodavca ili u svojoj opštinskoj odn. gradskoj upravi.



Ovaj je aparat označen u skladu sa evropskom smernicom 2012/19/EU o otpadnim električnim i elektronskim aparatima (waste electrical and electronic equipment - WEEE).

Smernica određuje okvir za povratak i reciklažu otpadnih aparata koji važi u celoj Evropskoj Uniji.

21 Korisnička služba

Ako imate neka pitanja u vezi korišćenja, ne možete sami da otklonite smetnju ili uređaj mora da se popravi, obratite se našoj korisničkoj službi.

Funkcijski relevantne originalne rezervne delove proizvedene u skladu sa odgovarajućom direktivom o ekološkom dizajnu možete da dobijete od našeg korisničkog servisa u periodu od najmanje 10 godina od stavljanja vašeg uređaja na tržište u okviru Evropskog ekonomskog prostora.

Napomena: Angažovanje servisne službe je besplatno u okviru garantnih uslova proizvođača.

Detaljnije informacije o trajanju i uslovima garancije u svojoj zemlji možete da dobijete od našeg korisničkog servisa, trgovca kod kojeg ste kupili uređaj ili na našoj veb-stranici.

Kada se obraćate korisničkom servisu, navedite broj proizvoda (E-Nr.) i fabrički broj (FD) svog uređaja.

Podatke za kontakt korisničke službe naći ćete u priloženom spisku korisničkih službi ili na našoj veb-stranici.

21.1 Broj proizvoda (E-Nr.) i proizvodni broj (FD)

Broj proizvoda (E-Nr.) i proizvodni broj (FD-Nr.) možete da pronađete na tipskoj pločici uređaja.

Pločica sa oznakom tipa se u zavisnosti od modela nalazi:

- na unutrašnjoj strani vrata,
- na unutrašnjoj strani poklopca za održavanje,
- na zadnjoj strani uređaja.

Da biste brzo mogli da pronađete podatke o uređaju i telefonski broj korisničke službe, podatke možete i da zabeležite.

21.2 Garancija za AQUA-STOP











Dodatno za zahteve na garancije proizvođača na osnovu ugovora o kupovini i dodatno na našu garanciju proizvođača vršimo obeštećenje pod sledećim uslovima.

- Ukoliko bi usled greške na našem Aqua-Stop sistemu došlo do štete koju je prouzrokovala voda, nadoknađujemo štetu privatnim korisnicima. Da bi se obezbedila zaštita od vode aparat mora biti priključen na električnu mrežu.
- Ova garantna obaveza važi koliko i vek trajanja uređaja.
- Preduslov za pravo na garanciju je da je uređaj sa Aqua-Stop sistemom stručno postavljen i priključen u skladu sa našim uputstvom; ona takođe uključuje i stručno montirano Aqua-Stop produženje (originalni pribor). Naša garancija ne obuhvata neispravne dovode ili armature do Aqua-Stop priključka na slavini za vodu.
- Uređaje sa Aqua-Stop sistemom načelno ne morate da nadgledate za vreme rada odn. da ih nakon toga osiguravate zatvaranjem slavine za vodu. Međutim, u slučaju dužeg odsustva iz stana, npr. tokom višenedeljnog godišnjeg odmora, treba da zatvorite slavinu za vodu.

22 Vrednosti potrošnje

Sledeće informacije su stavljene na raspolaganje u skladu sa EU odredbom o ekološkom dizajnu. Navedene vrednosti za druge programe pored **Eco 40-60** su samo orijentacione vrednosti i utvrđene su u skladu sa važećim standardom EN60456. U tu svrhu je deaktivirana automatska funkcija doziranja.

Napomena u vezi sa uporednom proverom: deaktivirajte automatsku funkciju doziranja, osim ako ova funkcija nije predmet provere.

Program	Punjenje (kg)	Trajanje programa (h:min) ¹	Potrošnja energije (kWh/ciklus) ¹	Potrošnja vode (l/ciklus) ¹	Maksimalna temperatura (°C) 5 min ¹	Broj obrtaja centrifuge (o/min) ¹	Preostala vlaga (%) ¹
Eco 40-60 ²	9,0	3:44	0,940	65,0	43	1400	53,00
Eco 40-60 ²	4,5	2:53	0,340	49,0	29	1400	53,00
Eco 40-60 ²	2,5	2:53	0,190	34,0	25	1400	53,00
Cottons  20 °C	9,0	3:28	0,450	93,0	24	1400	53,00
Cottons  40 °C	9,0	3:28	1,200	93,0	44	1400	53,00
Cottons  60 °C	9,0	3:34	2,000	93,0	62	1400	53,00
Cottons  40 °C + Pre-wash 	9,0	3:58	1,270	100,0	44	1400	53,00
Easy-Care  40 °C	4,0	2:30	0,770	56,0	43	1200	29,00
Quick Mix   40 °C	4,0	1:03	0,640	43,0	41	1400	52,00
 Wool  30 °C	2,0	0:41	0,200	40,0	24	800	32,00

¹ Stvarne vrednosti mogu da odstupaju od navedenih vrednosti usled pritiska vode, tvrdoće i ulazne temperature, temperature u okolini, vrste, količine i zaprljanosti veša, upotrebljenog sredstva za čišćenje, oscilacija u strujnom napajanju i izabranih dodatnih funkcija.

² Program za proveru u skladu sa EU odredbom o ekološkom dizajnu i EU odredbom o energetskejoj nalepnici sa hladnom vodom (15 °C).

23 Tehnički podaci

Ovde ćete naći brojeve i činjenice o svom uređaju.

Visina uređaja	85,0 cm
Širina uređaja	60,0 cm
Dubina uređaja	64,0 cm
Težina	73 kg ¹
Maksimalna količina za punjenje	9 kg
Mrežni napon	220 - 240 V, 50 Hz
⇒ Minimalno osiguranje instalacije	10 A
Nominalna snaga	2300 W
Potrošnja snage	<ul style="list-style-type: none"> ■ Isključeno stanje: 0,10 W ■ Neisključeno stanje: 0,50 W ■ Vreme do podešavanja umreženog radnog stanja „spreman za rad“ (Wi-Fi): 5 min ■ Umreženo stanje pripravnosti (Wi-Fi): 1,50 W
Pritisak vode	<ul style="list-style-type: none"> ■ Minimalno: 100 kPa (1 bar) ■ Maksimalno: 1000 kPa (10 bar)

¹ U zavisnosti od opremljenosti uređaja

Dužina dovodnog creva za vodu	150 cm
Dužina odvodnog creva za vodu	150 cm
Dužina mrežnog priključnog voda	160 cm

¹ U zavisnosti od opremljenosti uređaja

Ovaj proizvod sadrži izvore svetlosti F klase energetske efikasnosti. Izvori svetlosti su dostupni kao rezervni deo i sme da ih zameni samo u tu svrhu obučeno stručno osoblje. Dodatne informacije o vašem modelu možete pogledati na internet adresi <https://energylabel.bsh-group.com>¹. Ova internet adresa sadrži link prema zvaničnoj bazi proizvoda Evropske unije EPREL, čija internet stranica u trenutku objavljivanja još nije bila poznata. Potom pratite uputstva pretrage modela. Oznaka modela proizilazi iz znakova pre kose crte u proizvodnom broju (E-Nr.) na pločici sa oznakom tipa. Oznaku modela alternativno možete naći i u prvom redu EU energetske nalepnice.

24 Izjava o usaglašenosti

Ovim Robert Bosch Hausgeräte GmbH izjavljuje, da je uređaj sa Home Connect funkcionalnošću usaglašen sa osnovnim zahtevima i ostalim odgovarajućim odredbama Direktive 2014/53/EU.

Detaljnu RED izjavu o usaglašenosti možete naći na internetu na adresi www.bosch-home.com na stranici proizvoda sa vašim uređajem, kod dodatnih dokumenata.

¹ Važi samo za zemlje u Evropskom ekonomskom prostoru



Opseg od 2,4 GHz: 100 mW maks.
Opseg od 5 GHz: 100 mW maks.



BE	BG	CZ	DK	RS	EE	IE	EL
ES	FR	HR	IT	CY	LV	LT	LU
HU	MT	NL	AT	PL	PT	RO	SI
SK	FI	SE	UK	NO	CH	TR	

5 GHz WLAN (Wi-Fi): samo za upotrebu u unutrašnjim prostorijama.



A series of horizontal lines for writing, starting from the top of the page and extending to the bottom.



Thank you for buying a Bosch Home Appliance!

Register your new device on MyBosch now and profit directly from:

- **Expert tips & tricks for your appliance**
- **Warranty extension options**
- **Discounts for accessories & spare-parts**
- **Digital manual and all appliance data at hand**
- **Easy access to Bosch Home Appliances Service**

Free and easy registration – also on mobile phones:

www.bosch-home.com/welcome



Looking for help? You'll find it here.

Expert advice for your Bosch home appliances, help with problems or a repair from Bosch experts.

Find out everything about the many ways Bosch can support you:

www.bosch-home.com/service

Contact data of all countries are listed in the attached service directory.

Robert Bosch Hausgeräte GmbH

Carl-Wery-Straße 34

81739 München

GERMANY

www.bosch-home.com



9001602405 (010224)

sr