

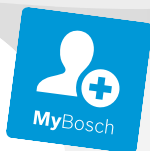

**BOSCH**



**Register** your  
new device on  
MyBosch now and  
get free benefits:  
**[bosch-home.com/  
welcome](https://bosch-home.com/welcome)**

# Mašina za pranje veša

**WAX32KH4BY**

**[sr]** Uputstvo za upotrebu i  
uputstva za montažu

# Za dalje informacije pogledajte Digitalni korisnički vodič.



## Sadržaj

<b>1 Bezbednost.....</b>	<b>4</b>	<b>6 Pre prve upotrebe .....</b>	<b>19</b>
1.1 Opšte napomene.....	4	6.1 Pokretanje ciklusa pranja sa praznim bubnjem .....	19
1.2 Namenska upotreba.....	4	<b>7 Displej .....</b>	<b>20</b>
1.3 Ograničenje kruga korisnika .....	4	<b>8 Tasteri .....</b>	<b>23</b>
1.4 Bezbedna instalacija .....	5	<b>9 Programi .....</b>	<b>25</b>
1.5 Sigurna upotreba.....	7	<b>10 Pribor .....</b>	<b>29</b>
1.6 Bezbedno čišćenje i održa- vanje .....	9	<b>11 Veš .....</b>	<b>29</b>
<b>2 Izbegavanje materijalnih šteta... 10</b>		11.1 Pripremanje veša .....	29
<b>3 Zaštita životne sredine i šted- nja .....</b>	<b>11</b>	<b>12 Deterdžent za pranje veša i sredstvo za negu.....</b>	<b>29</b>
3.1 Odlaganje ambalaže u otpad... 11		<b>13 Osnovno rukovanje.....</b>	<b>30</b>
3.2 Štednja energije i resursa .....	11	13.1 Uključivanje uređaja .....	30
3.3 Režim za štednju energije..... 11		13.2 Podešavanje programa.....	30
<b>4 Postavljanje i priključivanje .....</b>	<b>12</b>	13.3 Prilagođavanje podešava- nja programa.....	30
4.1 Raspakiranje uređaja.....	12	13.4 Umetanje veša.....	30
4.2 Obim isporuke.....	12	13.5 Sipanje deterdženta za pra- nje veša i sredstva za negu ...	31
4.3 Zahtevi za mesto postavlja- nja.....	12	13.6 Startovanje programa.....	31
4.4 Uklanjanje transportnih osi- gurača .....	13	13.7 Natapanje veša .....	31
4.5 Uklanjanje transportnih po- dupirača .....	14	13.8 Naknadno stavljanje veša .....	31
4.6 Priključivanje uređaja .....	15	13.9 Prekidanje programa.....	31
4.7 Centriranje uređaja.....	16	13.10 Nastavak programa kod zadržavanja ispiranja.....	32
4.8 Električno priključivanje ure- đaja.....	16	13.11 Vađenje veša.....	32
<b>5 Upoznavanje sa uređajem .....</b>	<b>17</b>	13.12 Isključivanje uređaja.....	32
5.1 Uređaj .....	17	<b>14 Zaključavanje za decu .....</b>	<b>32</b>
5.2 Pregrada za deterdžent za pranje veša.....	18	14.1 Aktiviranje zaključavanja za decu.....	32
5.3 Komandno polje .....	18	14.2 Deaktiviranje zaključavanja za decu.....	32

<b>15 Intelligent Dosing System .....</b>	<b>32</b>	20.2 Postavljanje transportnih osigurača.....	55
15.1 Pokretanje programa sa sistemom inteligentnog doziranja.....	32	20.3 Ponovno puštanje uređaja u rad .....	55
15.2 Punjenje posude za doziranje:.....	33	20.4 Odlaganje starih uređaja u otpad .....	56
15.3 Sadržaj posude za doziranje.....	34	<b>21 Korisnička služba.....</b>	<b>56</b>
15.4 Osnovna dozirna količina.....	34	21.1 Broj proizvoda (E-Nr). i proizvodni broj (FD).....	56
<b>16 Home Connect .....</b>	<b>35</b>	21.2 Garancija za AQUA-STOP .....	57
16.1 Povezivanje uređaja sa WLAN kućnom mrežom (Wi-Fi) sa funkcijom WPS.....	35	<b>22 Vrednosti potrošnje .....</b>	<b>58</b>
16.2 Povezivanje uređaja sa WLAN kućnom mrežom (Wi-Fi) bez funkcije WPS .....	36	<b>23 Tehnički podaci.....</b>	<b>59</b>
16.3 Povezivanje uređaja sa aplikacijom Home Connect.....	36	<b>24 Izjava o usaglašenosti .....</b>	<b>59</b>
16.4 Aktiviranje Wi-Fi mreže na uređaju .....	37		
16.5 Deaktiviranje Wi-Fi mreže na uređaju .....	37		
16.6 Resetovanje podešavanja mreže uređaja .....	37		
16.7 Daljinsko pokretanje.....	37		
16.8 Daljinska dijagnostika .....	38		
16.9 Zaštita ličnih podataka .....	38		
<b>17 Osnovna podešavanja .....</b>	<b>38</b>		
<b>18 Čišćenje i održavanje.....</b>	<b>38</b>		
18.1 Čišćenje bubnja.....	38		
18.2 Čišćenje pregrade za deterdžent za pranje veša .....	39		
18.3 Čišćenje pumpe za sapunicu.....	40		
18.4 Čišćenje ulaznog otvora na gumenoj manžetni.....	43		
<b>19 Otklanjanje smetnji .....</b>	<b>44</b>		
19.1 Deblokada u slučaju opasnosti .....	55		
<b>20 Transport, čuvanje i odlaganje u otpad.....</b>	<b>55</b>		
20.1 Demontiranje uređaja.....	55		



# 1 Bezbednost

Pridržavajte se sledećih sigurnosnih napomena.

## 1.1 Opšte napomene



- Pažljivo pročitajte ovo uputstvo.
- Uputstva i informacije o proizvodu sačuvajte za kasniju upotrebu ili za narednog vlasnika.
- Ukoliko postoji oštećenje nastalo tokom transporta, nemojte da priključujete uređaj.

## 1.2 Namenska upotreba

Ovaj uređaj upotrebljavajte samo:

- za pranje tkanina i vune pogodnih za mašinsko pranje prema etiketi sa uputstvima za negu.
- sa vodom iz slavine i uobičajenim deterdžentima za mašinsko pranje veša i sredstvima za negu.
- u privatnom domaćinstvu i u zatvorenim prostorima kućnog okruženja.
- na nadmorskim visinama do 4000 m.

## 1.3 Ograničenje kruga korisnika

Deca od 8 godina i starija, kao i osobe sa umanjenim psihičkim, čulnim ili mentalnim sposobnostima, ili osobe bez iskustva i/ili znanja, ovaj uređaj mogu da koriste samo pod nadzorom osobe koja je odgovorna za njihovu bezbednost ili ako su obučene za bezbedno korišćenje uređaja i razumeju kakve opasnosti pri tome postoje.

Deca se ne smeju igrati uređajem.

Čišćenje i korisničko održavanje ne smeju da obavljaju deca bez nadzora.

Decu mlađu od 3 godine i kućne ljubimce držite podalje od uređaja.

## 1.4 Bezbedna instalacija

Kada instalirate uređaj, pridržavajte se bezbednosnih napomena.

### **⚠ UPOZORENJE – Opasnost od strujnog udara!**

Nestručne instalacije su opasne.

- ▶ Uređaj sme da se priključi i upotrebljava samo u skladu sa podacima na pločici sa oznakom tipa.
- ▶ Uređaj se može povezati na mrežu naizmenične struje samo pomoću pravilno ugrađene utičnice sa uzemljenjem.
- ▶ Uverite se da je sistem uzemljenja kućne električne instalacije instaliran u skladu sa propisima. Instalacija mora da ima dovoljno veliki poprečni presek voda.
- ▶ Ukoliko koristite sigurnosni prekidač za neispravnu struju, koristite tip sa oznakom .
- ▶ Uređaj nikad ne sme da se napaja putem eksternog sklopnog uređaja npr. sata za automatsko uključivanje ili daljinskog upravljanja.
- ▶ Kada je uređaj ugrađen, mrežni prekidač mrežnog priključnog voda mora da bude dostupan ili, ukoliko slobodan pristup nije moguć, u fiksno sprovedenoj električnoj instalaciji se mora ugraditi svepolni mehanizam za razdvajanje, u skladu sa uslovima instalacije.
- ▶ Prilikom postavljanja uređaja vodite računa da se mrežni priključni vod ne zaglavi ili ošteti.

Oštećena izolacija mrežnog priključnog voda predstavlja izvor opasnosti.

- ▶ Mrežni priključni vod nikad se ne sme dovoditi u kontakt sa vrućim delovima uređaja ili izvorima toplote.
- ▶ Mrežni priključni vod nikada se ne sme dovoditi u kontakt sa oštrim vrhovima ili ivicama.
- ▶ Mrežni priključni vod nikad se ne sme presavijati, prignječiti ili modifikovati.

### **⚠ UPOZORENJE – Opasnost od požara!**

Upotreba produženog mrežnog priključnog voda i nedozvoljenih adaptera predstavlja izvor opasnosti.

- ▶ Nemojte da upotrebljavate produžni kabl ili letve sa višestrukim utičnicama.
- ▶ Ako vam je mrežni priključni vod suviše kratak, obratite se korisničkoj službi.
- ▶ Upotrebljavajte samo adaptere koje je odobrio proizvođač.

### **⚠ UPOZORENJE – Opasnost od povrede!**

Zbog velike težine uređaja, prilikom podizanja može doći do povreda.

- ▶ Nemojte sami da podižete uređaj.

Ako je uređaj nestručno postavljen u stubu sa mašinom za pranje i mašinom za sušenje, postavljeni uređaj može da padne.

- ▶ Mašinu za sušenje postavite na mašinu za pranje veša isključivo uz spojni element . Drugačija metoda postavljanja nije dozvoljena.
- ▶ Uređaj nemojte postavljati na stub sa mašinom za pranje i mašinom za sušenje, ukoliko proizvođač mašine za sušenje u ponudi nema spojni element.
- ▶ Na stub sa mašinom za pranje i mašinom za sušenje nemojte postavljati uređaje različitih proizvođača i ukoliko imaju različitu dubinu i širinu.
- ▶ Stub sa mašinom za pranje i mašinom za sušenje nemojte postavljati na postolje, uređaji se mogu prevrnuti.

### **⚠ UPOZORENJE – Opasnost od gušenja!**

Deca mogu ambalažni materijal da navuku sebi preko glave ili da se njime umotaju, pa da se tako uguše.

- ▶ Ambalažni materijal držite van domašaja dece.
- ▶ Deci nipošto nemojte dozvoliti da se igraju sa ambalažnim materijalom.

### **⚠ OPREZ – Opasnost od povrede!**

Uređaj tokom rada može da vibrira ili da se kreće.

- ▶ Uređaj postavite na čistu, ravnu i čvrstu površinu.

- ▶ Uređaj pozicionirajte pomoću nogica i libele.
- Ukoliko creva i mrežni priključni vod nisu pravilno sprovedeni, postoji opasnost od spoticanja.
- ▶ Creva i mrežne priključne vodove položite tako da ne postoji opasnost od spoticanja.
- Ukoliko uređaj pokrećete koristeći izbočene delove, npr. vrata uređaja, delovi mogu da se polome.
- ▶ Uređaj nemojte pomerati koristeći izbočene delove.

### **⚠ OPREZ – Opasnost od zasecanja!**

Ukoliko dodirnete oštre ivice uređaja, možete se poseći.

- ▶ Uređaj ne dodirujte na oštrim ivicama.
- ▶ Prilikom instalacije i transporta koristite zaštitne rukavice.

## **1.5 Sigurna upotreba**

### **⚠ UPOZORENJE – Opasnost od strujnog udara!**

Oštećeni uređaj ili oštećeni mrežni priključni vod predstavljaju izvor opasnosti.

- ▶ Nikad nemojte upotrebljavati oštećeni uređaj.
- ▶ Nikada nemojte povlačiti mrežni priključni vod da biste razdvojili uređaj sa strujne mreže. Uvek povlačite mrežni utikač mrežnog priključnog voda.
- ▶ Ukoliko je uređaj ili mrežni priključni vod oštećen, odmah izvucite mrežni utikač mrežnog priključnog voda ili isključite osigurač u kutiji sa osiguračima i zatvorite slavinu.
- ▶ Pozovite korisnički servis. → *Stranica 56*

Vlaga koja je prodrla unutra može da prouzrokuje strujni udar.

- ▶ Uređaj upotrebljavajte samo u zatvorenim prostorima.
- ▶ Uređaj nemojte nikada da izlažete vrućini i vlazi.
- ▶ Za čišćenje uređaja nemojte da koristite čistač na paru ili čistač pod visokim pritiskom, creva ili tuš.

### **⚠ UPOZORENJE – Opasnost od ugrožavanja zdravlja!**

Deca se tako ne mogu zatvoriti u uređaju i dospeti u životnu opasnost.

- ▶ Uređaj ne postavljajte iza vrata koja mogu da blokiraju ili spreče otvaranje vrata uređaja.

- ▶ Na dotrajalim uređajima izvucite mrežni utikač mrežnog priključnog voda, zatim preseccite mrežni priključni vod i uništite bravu na vratima uređaja tako da se vrata više ne mogu zatvoriti.

### **⚠ UPOZORENJE – Opasnost od gušenja!**

Deca bi mogla da udahnu i usisaju odn. progutaju sitne delove i da se na taj način uguše.

- ▶ Držite sitne delove van domašaja dece.
- ▶ Deci nipošto nemojte dozvoliti da se igraju sa sitnim delovima.

### **⚠ UPOZORENJE – Opasnost od trovanja!**

Deterdženti za pranje veša i sredstva za negu u slučaju gutanja mogu da izazovu trovanja.

- ▶ U slučaju nenamernog gutanja zatražite lekarski savet.
- ▶ Deterdžent za pranje veša i sredstva za negu čuvajte van domašaja dece.

### **⚠ UPOZORENJE – Opasnost od eksplozije!**

Ukoliko je veš prethodno tretiran sredstvima za čišćenje koja sa- drže rastvarače, u uređaju može doći do eksplozije.

- ▶ Prethodno tretirani veš pre pranja temeljno isperite vodom.

### **⚠ OPREZ – Opasnost od povrede!**

Ukoliko se uspinjete ili penjete na uređaj, može da se slomi pre- krivna ploča.

- ▶ Na uređaj se nemojte uspinjati ili penjati.

Ukoliko sedite ili oslanjate na otvorena vrata, uređaj može da se prevrne.

- ▶ Na vrata uređaja nemojte sedati ili se oslanjati.

- ▶ Nemojte odlagati stvari na vrata uređaja.

U slučaju posezanja u bubanj koji se okreće, može doći do povre- de ruku.

- ▶ Pre posezanja u bubanj sačekajte potpuno zaustavljanje bubnja.

### **⚠ OPREZ – Opasnost od opekotina!**

Sapunica se prilikom pranja na visokim temperaturama zagreva.

- ▶ Nemojte dodirivati vruću sapunicu.



**⚠ OPREZ – Opasnost od hemijskih opekotina!**

Prilikom otvaranja pregrade za deterdžent može doći do prskanja deterdženta i sredstva za negu iz uređaja. Kontakt sa očima ili kožom može izazvati nadraživanje.

- ▶ Ukoliko dođe do kontakta sa deterdžentom ili sredstvima za negu, oči ili kožu temeljno isprati čistom vodom.
- ▶ U slučaju nenamernog gutanja zatražiti lekarski savet.
- ▶ Deterdžent za pranje veša i sredstva za negu čuvajte van domašaja dece.

**1.6 Bezbedno čišćenje i održavanje**

Kada čistite i održavate uređaj pridržavajte se bezbednosnih napomena.

**⚠ UPOZORENJE – Opasnost od strujnog udara!**

Nestručne popravke su opasne.

- ▶ Samo za to obučeno stručno osoblje sme da vrši popravke na uređaju.
- ▶ Za popravku uređaja se smeju koristiti samo originalni zamenski delovi.
- ▶ Da bi se sprečile opasnosti, zamenu oštećenog mrežnog priključnog voda uređaja mora da izvrši proizvođač, korisnička služba ili osoba sa sličnim kvalifikacijama.

Vlaga koja je prodrla unutra može da prouzrokuje strujni udar.

- ▶ Za čišćenje uređaja nemojte da koristite čistač na paru ili čistač pod visokim pritiskom, creva ili tuš.

**⚠ UPOZORENJE – Opasnost od povrede!**

Upotreba zamenskih delova i pribora koji nisu originalni je opasna.

- ▶ Koristite samo originalne zamenske delove i originalni pribor.

**⚠ UPOZORENJE – Opasnost od trovanja!**

Ukoliko koristite sredstva za čišćenje koja sadrže rastvarače mogu nastati otrovni gasovi.

- ▶ Ne upotrebljavajte sredstva za čišćenje koja sadrže rastvarače.

## 2 Izbegavanje materijalnih šteta

Kako biste izbegli materijalnu štetu i oštećenja uređaja, obratite pažnju na ove napomene.

### PAŽNJA!

Pogrešno doziranje omekšivača, deterdženta, sredstva za negu i sredstva za čišćenje može da ugrozi funkciju uređaja.

- ▶ Obratite pažnju na preporuke za doziranje proizvođača.

Prekoračenje maksimalne količine punjenja ugrožava funkciju uređaja.

- ▶ Obratite pažnju na maksimalnu količinu punjenja za svaki program i nemojte je prekoračavati.  
→ "Programi", Stranica 25

Uređaj je za transport osiguran transportnim osiguračima. Neuklonjeni transportni osigurači mogu uzrokovati materijalnu štetu ili oštećenje uređaja.

- ▶ Pre puštanja u rad potpuno uklonite transportne osigurače i sačuvajte ih.
- ▶ Pre svakog transporta potpuno montirajte sve transportne osigurače, kako biste izbegli oštećenja usled transporta.

Nenamenski priključak creva za dovod vode može dovesti do materijalne štete.

- ▶ Ručno pritegnite vijčani spoj na dovodu za vodu.
- ▶ Crevo za dovod vode po mogućstvu priključite na česmu direktno bez dodatnih spojnih elemenata kao što je adapter, produžetak, ventil ili slično.
- ▶ Vodite računa da kućište ventila creva za dovod vode bude montirano tako da nema kontakt sa okolnom i da ne bude izloženo spoljašnjim silama.
- ▶ Vodite računa da unutrašnji prečnik česme iznosi najmanje 17 mm.

- ▶ Vodite računa da dužina navoja na priključku za česmu iznosi najmanje 10 mm.

Preslab ili previsok pritisak vode može da ugrozi funkcionisanje uređaja.

- ▶ Uverite se da pritisak vode na vodovodnoj mreži iznosi minimalno 100 kPa (1 bar) i maksimalno 1000 kPa (10 bar).
- ▶ Ukoliko pritisak vode prekoračuje navedenu maksimalnu vrednost, između priključka za pijaću vodu i crevnog kompleta uređaja se mora instalirati ventil za smanjenje pritiska.
- ▶ Nemojte prključivati uređaj na mešovitu bateriju bojlera za vruću vodu koji nije pod pritiskom.

Modifikovana ili oštećena creva za vodu mogu da dovedu do materijalnih šteta ili oštećenja uređaja.

- ▶ Creva za vodu nikad se ne smeju presavijati, prignječiti ili presecati.
- ▶ Upotrebljavajte samo isporučena creva za vodu ili originalna rezervna creva.
- ▶ Nikada nemojte ponovo da koristite već korišćena creva za vodu.

Rad sa prljavom ili previše vrućom vodom može dovesti do materijalne štete i oštećenja uređaja.

- ▶ Uređaj treba da radi isključivo sa hladnom vodom iz vodovodne mreže.

Neodgovarajuća sredstva za čišćenje mogu da oštete površine uređaja.

- ▶ Nemojte da upotrebljavate jaka ili abrazivna sredstva za čišćenje.
- ▶ Nemojte da upotrebljavate jaka sredstva za čišćenje koja sadrže alkohol.
- ▶ Nemojte da upotrebljavate tvrde abrazivne jastučice ili sundere za ribanje.
- ▶ Uređaj čistite samo vodom i mekanom, vlažnom krpom.

- ▶ Ukoliko dođe do kontakta sa uređajem, uklonite sve ostatke deterdženta, raspršivača ili druge ostatke.

## 3 Zaštita životne sredine i štednja

### 3.1 Odlaganje ambalaže u otpad

Ambalažni materijal je ekološki i može se iznova koristiti.

- ▶ Pojedinačne sastavne delove odložite u otpad odvojene po vrstama.

### 3.2 Štednja energije i resursa

Ako se pridržavate ovih napomena, vaš uređaj će trošiti manje struje i vode.

Koristite programe sa nižim temperaturama i dužim vremenom pranja i iskoristite maksimalnu količinu punjenja.

- ✓ Potrošnja energije i vode je najefikasnija.

Koristite štedljiva podešavanja programa.

- ✓ Kada prilagođavate podešavanja programa, displej pokazuje očekivanu potrošnju.

Deterdžent za pranje veša dozirajte prema stepenu zaprljanosti veša.

- ✓ Za blagu ili normalnu zaprljanost je dovoljna manja količina deterdženta za pranje veša. Obratite pažnju na preporuku proizvođača deterdženta za doziranje.

Za blago i normalno zaprljan veš redukujte temperaturu pranja.

- ✓ Na nižim temperaturama uređaj troši manje energije. Za blagu i normalnu zaprljanost dovoljne su i niže temperature nego što je navedeno na etiketi sa uputstvima za negu.

Ukoliko veš želite naknadno da sušite u mašini za sušenje veša, podesite maksimalni broj obrtaja centrifuge.

- ✓ Suvliji veš skraćuje trajanje programa prilikom sušenja i smanjuje potrošnju energije. Većim brojem obrtaja centrifuge redukuje se preostala vlaga u vešu i raste jačina zvuka centrifugiranja.

Veš perite bez predpranja.

- ✓ Pranje sa predpranjem produžava trajanje programa i povećava potrošnju energije i vode.

Uređaj poseduje automatsko prepoznavanje količine.

- ✓ Automatsko prepoznavanje količine optimalno prilagođava potrošnju vode i trajanje programa svakoj vrsti tkanine i količini punjenja.

Uređaj poseduje Aqua senzor.

- ✓ Aqua senzor tokom ispiranja kontroliše stepen zaprljanosti vode i u skladu sa tim prilagođava trajanje i broj ciklusa ispiranja.

### 3.3 Režim za štednju energije

Ukoliko uređaj ne koristite tokom dužeg vremena, automatski se prebacuje u režim za štednju energije.

Režim za štednju energije se završava ponovnom upotrebom uređaja.

Ukoliko uređaj prestanete da koristite, on će se isključiti.

**Napomena:** Kada je aktiviran Wi-Fi, uređaj se ne isključuje automatski.

---

## 4 Postavljanje i priključivanje

### 4.1 Raspakiravanje uređaja

#### PAŽNJA!

Predmeti, koji su zaostali u bubnju i koji nisu predviđeni za rad uređaja, mogu da dovedu do materijalne štete i oštećenja na uređaju.

► Ove predmete kao i isporučeni pribor pre rada uklonite iz bubnja.

1. Ambalažu i zaštitne folije kompletno uklonite sa uređaja.

→ "Odlaganje ambalaže u otpad", Stranica 11.

2. Proverite da li uređaj ima vidljiva oštećenja.

3. Otvorite vrata uređaja.

→ "Osnovno rukovanje", Stranica 30

4. Izvadite pribor iz bubnja.

5. Zatvorite vrata uređaja.

### 4.2 Obim isporuke

Kada otpakujete uređaj, proverite sve delove da li imaju transportnih oštećenja i da li je isporuka potpuna.

#### PAŽNJA!

Rad sa nepotpunim ili neispravnim priborom može da ugrozi funkciju uređaja ili dovede do materijalne štete i oštećenja uređaja.

► Nemojte da koristite uređaj sa nepotpunim ili neispravnim priborom.

► Pre rada u uređaj postavite odgovarajući pribor.

→ "Pribor", Stranica 29

**Napomena:** Uređaj je podvrgnut fabričkoj proveri ispravnosti. Usled toga u uređaju mogu postojati fleke od vode. Fleke nestaju nakon prvog ciklusa pranja.

Obim isporuke se sastoji od sledećih delova:

- Mašina za pranje veša
- Prateća dokumentacija
- Transportni osigurači  
→ "Uklanjanje transportnih osigurača", Stranica 13
- Kapice za pokrivanje
- Grana za fiksiranje odvodnog creva za vodu

### 4.3 Zahtevi za mesto postavljanja

#### UPOZORENJE

##### Opasnost od strujnog udara!

Uređaj poseduje delove koji su pod naponom. Dodirivanje delova koji su pod naponom je opasno.

► Uređaj nemojte koristiti bez ploče za prekrivanje.

#### UPOZORENJE

##### Opasnost od povrede!

Ukoliko radi na postolju, uređaj može da se prevrne.

► Pre puštanja u rad na postolju obavezno pričvrstite nogice uređaja pomoću držača → Stranica 29.

#### PAŽNJA!

Zamrznuta preostala voda u uređaju može da dovede do kvara uređaja.

► Uređaj nemojte postavljati i koristiti na otvorenom ili u prostorima koji su ugroženi mrazom.

Ako se uređaj nagne više od 40°, preostala voda iz uređaja može da iscuri i uzrokuje materijalnu štetu.

► Oprezno nagnite uređaj.

► Uređaj transportujte u uspravnom položaju.

## Mesto postavljanja - Zahtevi

### Postolje

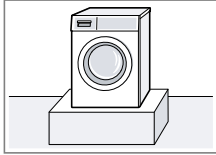

Uređaj pričvrstite pomoću držača → *Stranica 29.*

### Drvene grede

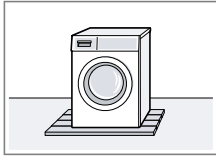

Uređaj postavite na vodootporna drvenu ploču (debljina najmanje 30 mm), koja je pričvršćena na pod.

### Kuhinjski element

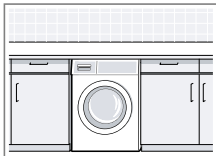

Uređaj postavite isključivo ispod kontinuirane radne ploče, koja je čvrsto povezana sa susjednim ormanima. Potrebna širina niše: 60 cm.

### Na zidu

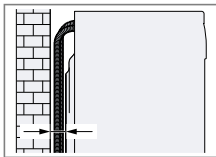

Nemojte da uglađujete creva između zida i uređaja.

## 4.4 Uklanjanje transportnih osigurača

Uređaj je za transport osiguran transportnim osiguračima na zadnjoj strani uređaja.

**Napomena:** Sačuvajte vijke za transportne osigurače za kasniji transport → *Stranica 55.*

### 1. Creva izvucite iz držača.

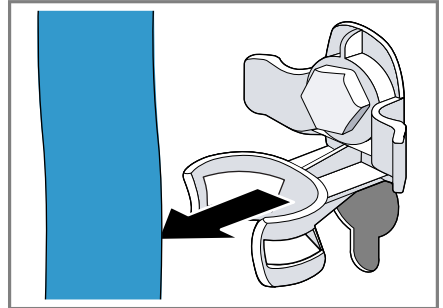

### 2. Sva 4 vijke transportnih osigurača otpustite ① i uklonite ② pomoću ključa širine 13.

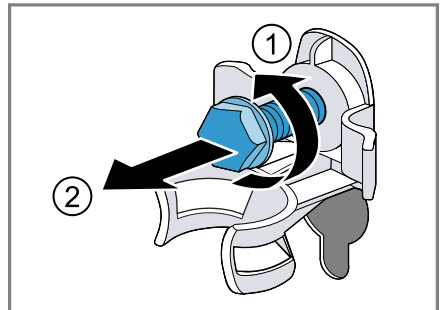

### 3. Mrežni priključni vod izvucite iz držača.

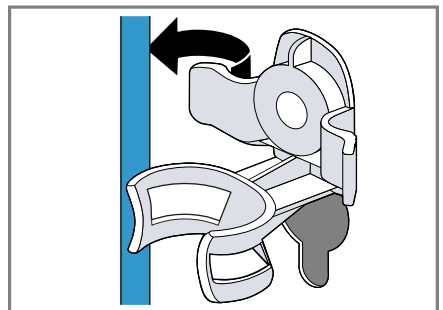

4. Uklonite 4 čaure.

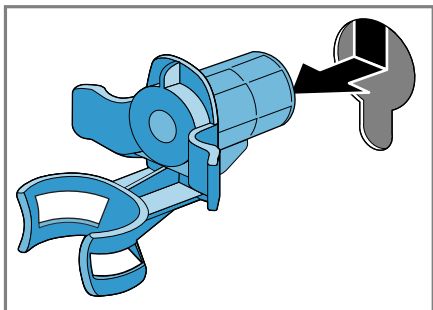

5. Umetnite 4 kapice za pokrivanje.

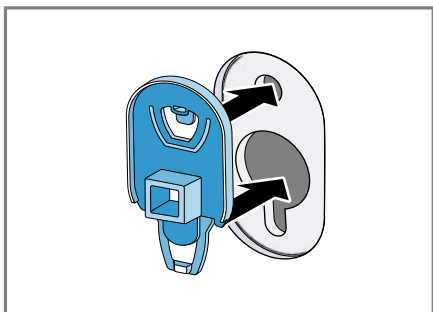

6. Utisnite 4 kapice za pokrivanje.

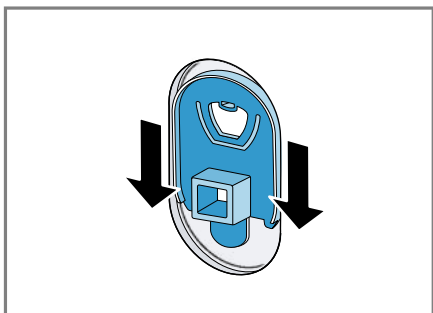

## 4.5 Uklanjanje transportnih podupirača

1. Otpustite i uklonite sve vijke na vertikalnim transportnim podupiračima pomoću odvijača T20.

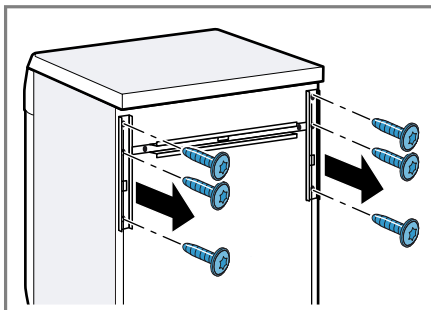

2. Uklonite transportne podupirače.

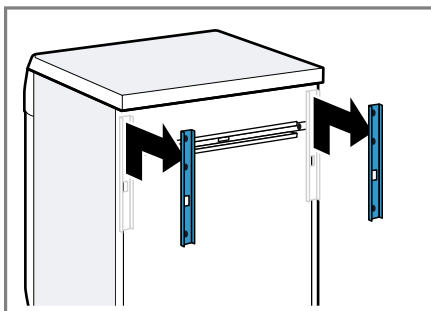

3. Otpustite i uklonite vijke na horizontalnim transportnim podupiračima pomoću odvijača T20.

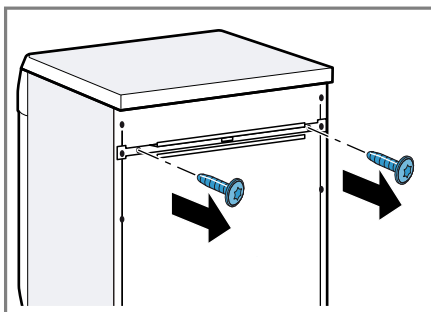

4. Uklonite transportni podupirač.

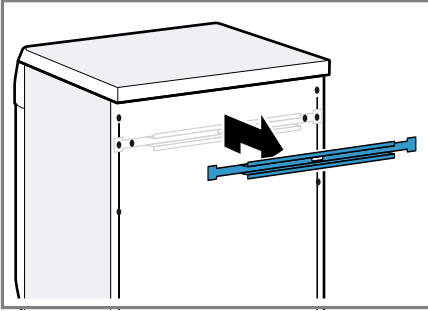

## 4.6 Priključivanje uređaja

### Priključivanje dovodnog creva za vodu

#### **⚠ UPOZORENJE**

#### **Opasnost od strujnog udara!**

Uređaj poseduje delove koji su pod naponom. Dodirivanje delova koji su pod naponom je opasno.

- ▶ Električni Aquastop ventil nemojte potapati u vodu.

1. Dovodno crevo za vodu priključite na slavinu za vodu (26,4 mm = 3/4").

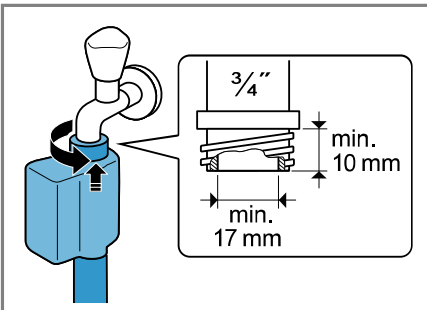

2. Slavinu za vodu pažljivo otvorite i proverite da li su priključna mesta zaptivena.

### Vrste priključivanja odvoda vode

Informacije vam pomažu da ovaj uređaj priključite na odvod vode.

#### **PAŽNJA!**

Odvodno crevo za vodu je pri isušivanju pod pritiskom i može da se otkaçi sa instaliranog priključnog mesta.

- ▶ Odvodno crevo za vodu osigurajte od nesmotrenog otkaçivanja.

**Napomena:** Obratite pažnju na visine ispumpavanja. Maksimalna visina ispumpavanja iznosi 100 cm.

#### Sifon

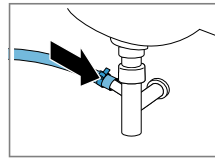

Priključno mesto osigurajte pomoću obujmice za crevo (24–40 mm).

#### Umivaonik

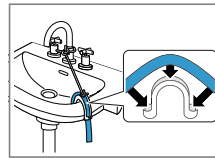

Crevo za odvod vode fiksirajte pomoću grane za fiksiranje i osigurajte ga.

#### Plastična cev sa gumenom navlakom ili slivnik

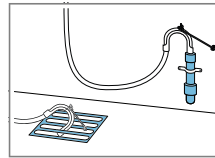

Crevo za odvod vode fiksirajte pomoću grane za fiksiranje i osigurajte ga.

## 4.7 Centriranje uređaja

Radi redukovanja zvukova i vibracija kao i izbegavanja štetanja uređaja, ispravno pozicionirajte uređaj.

1. Kontra navrtke otpustite u pravcu okretanja kazaljke na satu pomoću ključa širine 17.

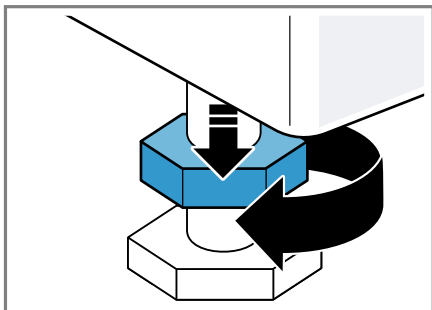

2. Za pozicioniranje uređaja okrećite nogice uređaja. Pomoću libele proverite ispravan položaj.

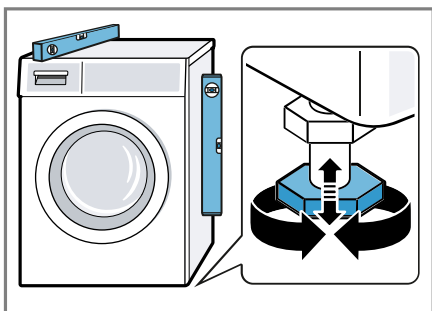

Sve nogice uređaja moraju čvrsto stajati na podu.

3. Kontra navrtke ručno zavrnite za kućište ključem širine 17.

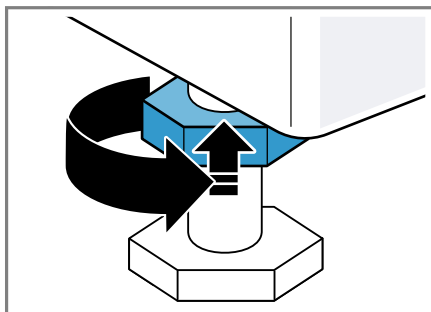

Nogicu uređaja pri tom čvrsto držite i ne podešavajte je po visini.

## 4.8 Električno priključivanje uređaja

1. Mrežni utikač mrežnog priključnog voda uređaja utaknite u utičnicu u blizini uređaja.

Podatke o priključivanju uređaja možete pronaći u opciji Tehnički podaci → *Stranica 59*.

2. Proverite da li mrežni utikač čvrsto naleže.



## 5 Upoznavanje sa uređajem

### 5.1 Uređaj

Ovde ćete naći pregled sastavnih delova uređaja.

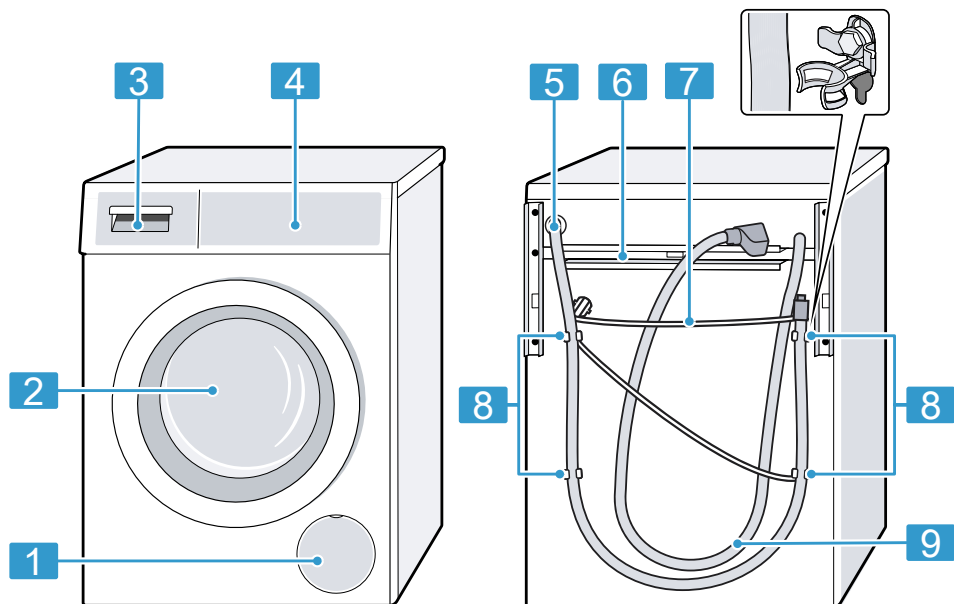

U zavisnosti od tipa uređaja, neki detalji na slici mogu da se razlikuju, na primer boja ili oblik.

**1** Poklopac za održavanje pumpe za sapunicu  
→ *Stranica 40*

**2** Vrata

**3** Pregrada za deterđent za pranje veša → *Stranica 18*

**4** Komandno polje  
→ *Stranica 18*

**5** Odvodno crevo za vodu  
→ *Stranica 15*

**6** Transportni podupirači  
→ *Stranica 14*

**7** Mrežni priključni vod  
→ *Stranica 16*

**8** Transportni osigurači  
→ *Stranica 13*

**9** Dovodno crevo za vodu  
→ *Stranica 15*

## 5.2 Pregrada za deterdžent za pranje veša

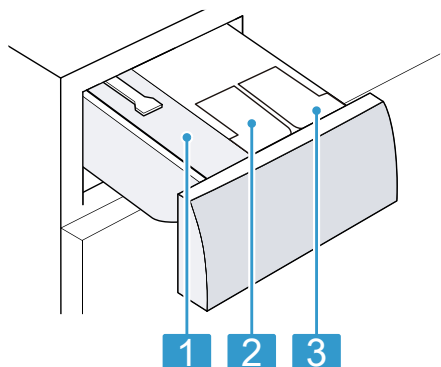

- |   |  |
|---|--|
| 1 | Pregrada za ručno doziranje                          |
| 2 | ⊗/ ♂: Posuda za doziranje omekšivača ili deterdženta |
| 3 | ♂: Posuda za doziranje deterdženta                   |

## 5.3 Komandno polje

Preko komandnog polja možete da podesite sve funkcije uređaja i da dobijate informacije o radnom stanju.

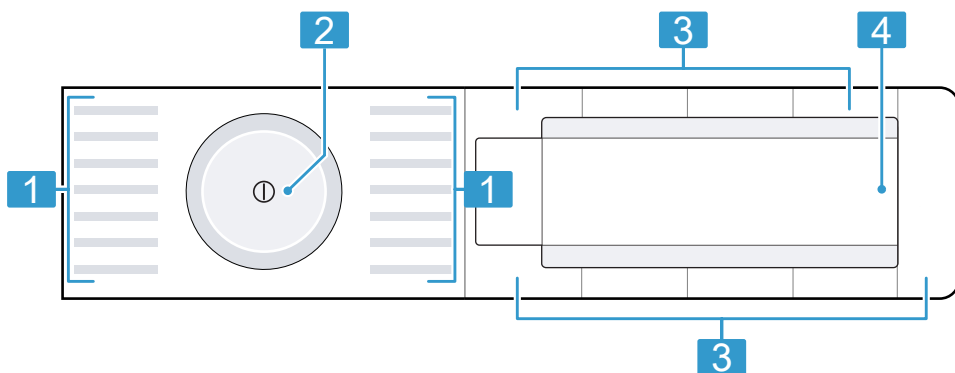

- |   |  |
|---|--|
| 1 | Programi                               |
| 2 | Birač programa<br>→ <i>Stranica 30</i> |
| 3 | Tasteri → <i>Stranica 23</i>           |
| 4 | Displej → <i>Stranica 20</i>           |

## 6 Pre prve upotrebe

Pripremite uređaj za upotrebu.

### 6.1 Pokretanje ciklusa pranja sa praznim bubnjem

Uređaj je detaljno ispitan pre napuštanja fabrike. Da biste uklonili eventualnu preostalu vodu, prvi put perite bez veša.

1. Pritisnite ①.

Postupak uključivanja traje nekoliko sekundi.

2. Podesite program 🌀 **Drum Clean**.
3. Zatvorite vrata.
4. Izvucite pregradu za deterdžent.
5. Sipajte prašak za veš u komoru za ručno doziranje.

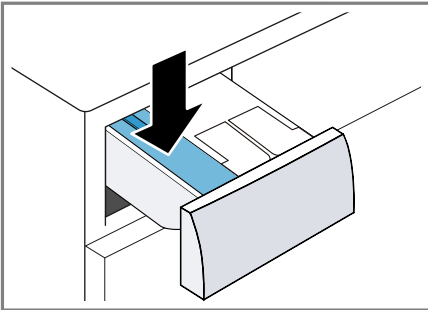

Radi izbegavanja prekomernog formiranja pene, upotrebite samo polovinu količine deterdženta koju proizvođač deterdženta preporučuje za blago zaprljan veš. Nemojte koristiti univerzalni deterdžent ili deterdžent za osetljivi veš.

6. Ugurajte pregradu za deterdžent.
  7. Za pokretanje programa pritisnite **Start/Reload** ▶🌀.
- ✓ Displej prikazuje preostalo trajanje programa.
  - ✓ Nakon završetka programa, displej prikazuje: **-0-**.

8. Pokrenite prvi ciklus pranja ili pritisnite ① da biste isključili uređaj.  
→ "Osnovno rukovanje",  
Stranica 30





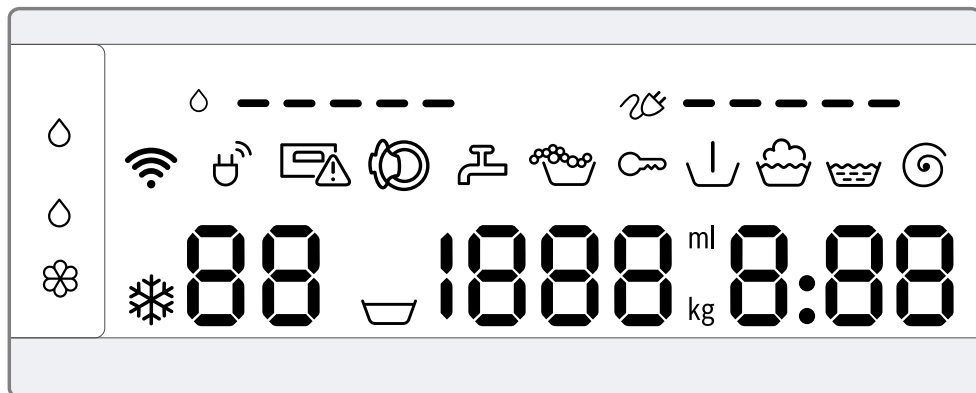



## 7 Displej

Na displeju se prikazuju aktuelne vrednosti podešavanja, mogućnosti izbora ili tekstovi napomena.







Prikaz	Naziv	Više informacija
0:40 <sup>1</sup>	Trajanje programa / preostalo vreme programa	Orientaciono pretpostavljeno trajanje programa ili preostalo vreme programa.
10h <sup>1</sup>	Vreme „Gotovo za“	→ "Tasteri", Stranica 23
10,0 kg <sup>1</sup>	Preporuka za količinu punjenja	Maksimalna količina za punjenje za podešeni program u kg.
▽ - 1600	Broj obrtaja centrifuge	Podešeni broj obrtaja centrifuge u o/min. → "Tasteri", Stranica 24 0: bez završnog centrifugiranja, samo isušivanje ▽ : zadržavanje ispiranja, bez isušivanja
* - 90	Temperatura	Podešena temperatura u °C. → "Tasteri", Stranica 23 * (hladno)
▽	Predpranje	Status programa
🧺	Pranje	Status programa
🧺	Ispiranje	Status programa
🌀	Centrifuga	Status programa

<sup>1</sup> Primer











Prikaz	Naziv	Više informacija
-P-	Pauza	Status programa
-0-	Završetak programa	Status programa
	Zaštita za decu	<ul style="list-style-type: none"> <li>■ svetli: zaštita za decu je aktivirana.</li> <li>■ treperi: zaštita za decu je aktivirana i uređajem je rukovano.</li> </ul> <p>→ "Deaktiviranje zaključavanja za decu", Stranica 32</p>
	Potrošnja energije	<p>Potrošnja energije za podešeni program.</p> <ul style="list-style-type: none"> <li>■ — : niska potrošnja energije</li> <li>■ ———— : visoka potrošnja energije</li> </ul>
	Potrošnja vode	<p>Potrošnja vode za podešeni program.</p> <ul style="list-style-type: none"> <li>■ — : niska potrošnja vode</li> <li>■ ———— : visoka potrošnja vode</li> </ul>
	Wi-Fi	<ul style="list-style-type: none"> <li>■ svetli: uređaj je povezan sa kućnom mrežom.</li> <li>■ treperi: uređaj sada pokušava da uspostavi vezu sa kućnom mrežom.</li> </ul> <p>→ "Home Connect ", Stranica 35</p>
	Menadžer energije	<p>Uređaj je povezan sa Smart Energy sistemom (menadžerom energije). Povezivanje uređaja sa menadžerom energije</p>
	Posuda za doziranje za tečni deterdžent za pranje veša	<ul style="list-style-type: none"> <li>■ svetli: inteligentni sistem doziranja za tečni deterdžent je aktiviran.</li> <li>■ treperi: minimalno stanje napunjenosti posude za doziranje je podkoračeno.</li> </ul> <p>→ "Intelligent Dosing System", Stranica 32</p> <p>◊ (tečni deterdžent za pranje veša)</p>
	Posuda za doziranje za tečni deterdžent ili omekšivač.	<ul style="list-style-type: none"> <li>■ svetli: inteligentni sistem doziranja za tečni deterdžent ili omekšivač je aktiviran.</li> <li>■ treperi: minimalno stanje napunjenosti posude za doziranje je podkoračeno.</li> </ul> <p>→ "Intelligent Dosing System", Stranica 32</p> <p>◊ (tečni deterdžent za pranje veša)   (omekšivač)</p>











<sup>1</sup> Primer

Prikaz	Naziv	Više informacija
50 ml <sup>1</sup>	Osnovna dozirna količina	Osnovna dozirna količina za deterdžent ili omekšivač. → "Osnovna dozirna količina", Stranica 34
	Prepoznavanje pene	Uređaj je detektovao suviše pene.
	Vrata	Vrata su odblokirana i mogu se otvoriti.
	Slavina za vodu	<ul style="list-style-type: none"> <li>■ Nema pritiska vode.</li> <li>■ Pritisak vode je suviše mali.</li> </ul>
	Pregrada za deterdžent za pranje veša	Pregrada za deterdžent za pranje veša nije u potpunosti ugurana.
E:35 / -10 <sup>1</sup>	Greška	Kôd greške, prikaz greške, signalizacija greške.
<sup>1</sup> Primer		

## 8 Tasteri

Izbor podešavanja programa zavisi od podešenog programa. Mogućnosti izbora za svaki program možete pogledati u pregledu za .







Taster	Izbor	Više informacija
Start/Reload 	<ul style="list-style-type: none"> <li>■ pokrenuti</li> <li>■ prekinuti</li> <li>■ pauzirati</li> </ul>	Pokrenite, prekinite ili pauzirajte program.
SpeedPerfect 	<ul style="list-style-type: none"> <li>■ Aktivirati</li> <li>■ Deaktivirati</li> </ul>	<p>Aktivirajte ili deaktivirajte skraćeno trajanje programa.</p> <p><b>Napomena:</b> Potrošnja energije se povećava. To ne utiče negativno na rezultat pranja.</p>
Intensive Plus  (Intenzivno plus)	<ul style="list-style-type: none"> <li>■ aktivirati</li> <li>■ deaktivirati</li> </ul>	<p>Aktivirajte ili deaktivirajte pranje sa produženim vremenom. Dužina programa se produžava do 30 minuta.</p> <p>Pogodno za naročito zaprljan veš.</p>
 i-DOS	<ul style="list-style-type: none"> <li>■ aktivirati</li> <li>■ deaktivirati</li> <li>■ Osnovna dozirna količina</li> </ul>	<p>Kada kratko pritisnete taster, aktivirate ili deaktivirate inteligentan sistem doziranja za tečni deterdžent .</p> <p>Kada pritisnete taster na 3 sekunde, možete da podesite količinu osnovnog doziranja.</p> <p>→ "Intelligent Dosing System", Stranica 32</p>
 i-DOS	<ul style="list-style-type: none"> <li>■ aktivirati</li> <li>■ deaktivirati</li> <li>■ Sadržaj posude za doziranje</li> <li>■ Osnovna dozirna količina</li> </ul>	<p>Kada kratko pritisnete taster, aktivirate ili deaktivirate inteligentan sistem doziranja za omekšivač  ili tečni deterdžent .</p> <p>Kada pritisnete taster na 3 sekunde, možete da podesite sadržaj posude za doziranje ili količinu osnovnog doziranja.</p> <p>→ "Intelligent Dosing System", Stranica 32</p>
- Finished in +  (Spremno u)	do 24 sata	<p>Odredite završetak programa. Trajanje programa je već uključeno u podešene sate.</p> <p>Nakon početka programa prikazuje se trajanje programa.</p>
 Temp.	 - 90 °C	Prilagodite temperaturu u °C.

Taster	Izbor	Više informacija
Spin Speed Reduction  (Redukcija centrifuge)	 - 1600	Prilagodite broj obrtaja centrifuge ili aktivirajte  (zadržavanje ispiranja). Pomoću izbora  se ne vrši isušivanje vode na kraju ciklusa pranja i deaktivira se centrifugiranje. Veš ostaje u vodi za ispiranje.
 (mrežni prekidač)	<ul style="list-style-type: none"> <li>■ uključiti</li> <li>■ isključiti</li> </ul>	Uključite ili isključite uređaj.
Remote Start  (Daljinski start)	<ul style="list-style-type: none"> <li>■ Aktivirati</li> <li>■ Deaktivirati</li> <li>■ Otvaranje menija Home Connect</li> </ul>	→ "Daljinsko pokretanje", Stranica 37
Child Lock  3 sec. (Zaključavanje za decu 3 sek.)	<ul style="list-style-type: none"> <li>■ Aktivirati</li> <li>■ Deaktivirati</li> </ul>	→ "Zaključavanje za decu", Stranica 32
Spin Speed Reduction  (Redukcija centrifuge)	Višestruki izbor	Osnovna podešavanja
Prewash  (Predpranje)	<ul style="list-style-type: none"> <li>■ aktivirati</li> <li>■ deaktivirati</li> </ul>	Aktivirajte ili deaktivirajte predpranje, npr. za pranje jako zaprljanog veša. <b>Napomena:</b> Kada je aktivirano inteligentno doziranje, deterdžent za pranje veša se automatski dozira za predpranje i glavno pranje. Kada je deaktivirano inteligentno doziranje, deterdžent za pranje veša za predpranje dodajte direktno u bubanj.
Water plus  (Voda & ispiranje plus)	<ul style="list-style-type: none"> <li>■ Aktivirati</li> <li>■ Deaktivirati</li> </ul>	Aktivirajte ili deaktivirajte pranje sa više vode i dodatnim ciklusom ispiranja. Preporučuje se posebno za osetljivu kožu ili u područjima sa vrlo mekom vodom.









## 9 Programi





**Napomena:** Etikete sa uputstvima za negu na vešu pružaju dodatne napomene za izbor programa. Oznake za negu na etiketama

Program	Opis	Maks. punjenje (kg)
Cottons  (Pamuk)	Pranje otpornih tkanina od pamuka, lana i mešovitih vlakana. Pogodno i kao vremenski skraćeni program za normalno zaprljan veš, ako aktivirate SpeedPerfect  . Podešavanje programa: <ul style="list-style-type: none"> <li>■ maks. 90 °C</li> <li>■ maks. 1600 obr/min</li> </ul>	10,0 5,0 <sup>1</sup>
Eco 40-60	Pranje tkanina od pamuka, lana i mešovitih vlakana. <b>Napomena:</b> Tkanine koje se prema simbolu nege mogu prati na temperaturama od 40 °C  do 60 °C  , mogu da se peru zajedno. Efekat pranja odgovara najboljoj mogućoj klasi efekata pranja prema zakonskim propisima. Temperatura pranja se za ovaj program prilagođava automatski prema količini punjenja, da bi se postigao najbolji mogući efekat pranja. Temperatura pranja ne može da se promeni. Podešavanje programa: <ul style="list-style-type: none"> <li>■ maks. – °C</li> <li>■ maks. 1600 obr/min</li> </ul> <b>Napomena:</b> Za ovaj program se temperatura ne može podesiti, već se ona automatski određuje. <ul style="list-style-type: none"> <li>■ maks. – °C</li> <li>■ maks. 1600 obr/min</li> </ul>	10,0
Easy-Care  (Lako održavanje)	Pranje tkanina od sintetike i mešovitih vlakana. Podešavanje programa: <ul style="list-style-type: none"> <li>■ maks. 60 °C</li> <li>■ maks. 1200 obr/min</li> </ul>	4,0
Quick Mix  (Brzo pranje/Miks)	Pranje tkanina od pamuka, lana, sintetike i mešovitih vlakana. Pogodno za lako zaprljan veš. Podešavanje programa: <ul style="list-style-type: none"> <li>■ maks. 60 °C</li> <li>■ maks. 1600 obr/min</li> </ul>	4,0



<sup>1</sup> **SpeedPerfect**  aktivirano

Program	Opis	Maks. punje-nje (kg)
 Delicates/Silk (Osetljivo/Svila)	Pranje osetljivih, perivih tkanina od svile, viskoze i sintetike. Koristite deterdžent za osetljivi veš ili svilu. <b>Napomena:</b> Naročito osetljive tkanine ili materijale sa kukama ili omčama perite u mreži za veš. Podešavanje programa: <ul style="list-style-type: none"> <li>■ maks. 40 °C</li> <li>■ maks. 800 obr/min</li> </ul>	2,0
 Wool (Vuna)	Pranje tkanina za ručno pranje ili tkanina pogodnih za mašinsko pranje od vune ili sa procentom vune. Kako se veš ne bi skupio, bubanj pomera tkanine naročito blago i sa dugim pauzama. Koristite deterdžent za vunu. Podešavanje programa: <ul style="list-style-type: none"> <li>■ maks. 40 °C</li> <li>■ maks. 800 obr/min</li> </ul>	2,0
 Rinse (Ispiranje)	Ispiranje sa naknadnim centrifugiranjem i isušivanjem vode. Podešavanje programa: maks. 1600 obr/min	–
 Spin/Drain (Centrifugiranje/Isušivanje)	Centrifugiranje i isušivanje vode. Ukoliko želite samo isušivanje vode, aktivirajte 0. Veš se ne centrifugira. Podešavanje programa: maks. 1600 obr/min	–
 Hygiene Plus	Pranje otpornih tkanina od pamuka, lana i mešovitih vlakana. Pogodno za alergične osobe i u slučaju visokih higijenskih zahteva. <b>Napomena:</b> Kada se postigne podešena temperatura, ona ostaje konstantna tokom celokupnog postupka pranja. Podešavanje programa: <ul style="list-style-type: none"> <li>■ maks. 60 °C</li> <li>■ maks. 1600 obr/min</li> </ul>	6,5
 Functional Textiles (Outdoor)	Pranje tkanina za klimatske uslove i outdoor tkanina sa membranskom tehnologijom i vodootporne opreme. Koristite deterdžent za pranje outdoor tkanina. Nemojte koristiti omekšivač. Podešavanje programa: <ul style="list-style-type: none"> <li>■ maks. 40 °C</li> </ul>	2,0

<sup>1</sup> SpeedPerfect  aktivirano

Program	Opis	Maks. punje- nje (kg)
	<ul style="list-style-type: none"> <li>■ maks. 800 obr/min</li> </ul>	
 Automatic 30° (Automatski 30°C)	<p>Pranje osetljivih tkanina od pamuka, sintetike i mešovitih vlakana. Blag tretman veša. Stepen zaprljanosti i vrsta tekstila se automatski prepoznaju. Proces pranja se prilagođava.</p> <p><b>Napomena:</b> Za ovaj program se temperatura i broj obrtaja centrifuge ne mogu podesiti, već se oni automatski određuju. Temperatura iznosi maksimalno 30 °C. Broj obrtaja centrifuge iznosi maksimalno 1000 obr/min.</p>	3,5
 Jeans/Dark Wash (Džins/Tamnan veš)	<p>Pranje tkanina tamnih i intenzivnih boja od pamuka i tkanina koje se lako neguju, npr. farmerke. Veš perite tako da unutrašnja strana bude okrenuta spolja. Koristite tečni deterdžent za pranje veša. Podešavanje programa:</p> <ul style="list-style-type: none"> <li>■ maks. 40 °C</li> <li>■ maks. 1200 obr/min</li> </ul>	4,0
 Drum Clean (Čišćenje bub- nja)	<p>Čišćenje i nega bubnja. Program koristite u sledećim situacijama:</p> <ul style="list-style-type: none"> <li>■ Pre prve upotrebe</li> <li>■ Ako često perete veš na temperaturi pranja 40 °C i niže</li> <li>■ Nakon dužeg odsustva</li> </ul> <p>Koristite prašak za pranje veša ili deterdžent koji sadrži izbeljivač. Kako biste sprečili stvaranje prekomerne pene, količinu deterdženta podelite napola. Nemojte koristiti omekšivač. Nemojte koristiti deterdžent za vunu, deterdžent za osetljiv veš ili tečni deterdžent.</p> <p><b>Napomena:</b> Ukoliko duže vreme niste koristili program sa 60 °C ili višom temperaturom, prikaz za čišćenje bubnja treperi radi podsećanja.</p>	-
 Super Qu- ick 15'/30' (Brzo 15'/30')	<p>Pranje tkanina od pamuka, sintetike i mešovitih vlakana. Kratki program za blago zaprljane male partije veša.</p>	4,0

<sup>1</sup> **SpeedPerfect**  aktivirano

Program	Opis	Maks. punjenje (kg)
	<p>Trajanje programa iznosi otpr. 30 minuta. Ukoliko želite da skratite trajanje programa na 15 minuta, aktivirajte SpeedPerfect . Maksimalna količina punjenja se smanjuje na 2,0 kg.</p> <p>Podешavanje programa:</p> <ul style="list-style-type: none"><li>■ maks. 40 °C</li><li>■ maks. 1200 obr/min</li></ul>	
<sup>1</sup> <b>SpeedPerfect</b>  aktivirano		

## 10 Pribor

Koristite originalni pribor. On je specijalno prilagođen za vaš uređaj.

	Upotreba	Broj za poručivanje
Produžetak za dovodno crevo za vodu	Produžite dovodno crevo za vodu za hladnu vodu ili Aquastop (2,50 m).	WMZ2381
Vežice za držanje	Poboljšajte siguran stav uređaja.	WMZ2200
Platforma	Postavite uređaj visoko kako biste ga mogli lakše puniti i prazniti.	WMZPW20W

## 11 Veš

**Napomena:** Dodatne informacije možete da pogledate u digitalnom uputstvu za upotrebu, skeniranjem QR koda u sadržaju ili na [www.bosch-home.com](http://www.bosch-home.com).

### 11.1 Pripremanje veša

#### PAŽNJA!

Predmeti koji su ostali u vešu mogu da oštete veš i bubanj.

- ▶ Pre rada iz džepova veša uklonite sve predmete.
- ▶ Pripremite veš kako biste očuvali uređaj i veš.
  - Ispraznite džepove
  - Očerkajte pesak iz manžeta i džepova
  - Zatvorite jorganske navlake i jastučnice
  - Zatvorite sve rajsferšluse, čičak trake, kukice i omče
  - Platnene kaiševe, trake na kecelji uvežite ili koristite vreću za veš
  - Zavežite duže trake i uzice sa tvrdim krajevima u kapuljačama ili pantalonama.

- Uklonite rolne sa zavesa i olovne trake ili koristite mrežu za veš
- Za male komade veša, kao npr. dečije čarape, koristite mrežu za pranje
- Pojedine uporne, osušene fleke se mogu ukloniti višestrukim pranjem
- Velike i male komade veša perite zajedno
- Sveže fleke nemojte trljati, već ih nakvasite sapunicom
- Veš raširite i rastresite ili pogledajte opis programa

## 12 Deterdžent za pranje veša i sredstvo za negu

#### Napomene

- Proširene napomene za korišćenje možete pogledati na [www.bosch-home.com](http://www.bosch-home.com) ili skeniranjem QR koda na naslovnoj strani uputstva za upotrebu.
- Vodite računa o informacijama o sigurnosti → *Stranica 4* i sprečavanju materijalne štete → *Stranica 10*.

Informacije proizvođača o upotrebi i doziranju možete pogledati na ambalaži.

### Napomene

- Kod tečnih deterdženata koristite deterdžent koji samostalno teče
- Nemojte mešati različite tečne deterdžente
- Nemojte mešati deterdžent za pranje veša i omekšivač
- Nemojte koristiti proizvode koji su dugo stajali i jako stvrdnute proizvode
- Nemojte koristiti sredstva koja sadrže rastvarače, nagrizajuća sredstva ili sredstva na bazi gasa, npr. tečni izbeljivač
- Sredstva za farbanje koristite štedljivo, so može da nagrize nerđajući čelik
- U uređaju nemojte koristiti sredstva za uklanjanje boje
- Za sistem inteligentnog doziranja, u posudu za doziranje → *Stranica 33* nemojte sipati sirće

---

## 13 Osnovno rukovanje

**Napomena:** Dodatne informacije možete da pogledate u digitalnom uputstvu za upotrebu, skeniranjem QR koda u sadržaju ili na [www.bosch-home.com](http://www.bosch-home.com).

### 13.1 Uključivanje uređaja

**Zahtev:** Uređaj je pravilno postavljen i priključen.  
→ "*Postavljanje i priključivanje*", *Stranica 12*

- ▶ Pritisnite ① .  
Postupak uključivanja traje nekoliko sekundi.
- ✓ Sprovodi se i čuje provera funkcija.

**Napomena:** Osvetljenje bubnja se automatski isključuje.

### 13.2 Podešavanje programa

1. Okrenite birač programa i postavite ga na željeni program.  
→ "*Programi*", *Stranica 25*
2. Po potrebi, prilagodite podešavanja programa → *Stranica 30*.

### 13.3 Prilagođavanje podešavanja programa

**Zahtev:** Podešen je program.  
→ "*Podešavanje programa*", *Stranica 30*

- ▶ Prilagodite podešavanja programa.  
→ "*Tasteri*", *Stranica 23*

### Napomene

- Podešavanja programa se ne memorišu trajno za program.
- Kada aktivirate ili deaktivirate inteligentan sistem doziranja, podešavanja se memorišu.

### 13.4 Umetanje veša

**Napomena:** Kako biste izbegli pojavu gužvanja, vodite računa o maksimalnom punjenju za  
→ "*Programi*", *Stranica 25*.

**Zahtev:** Veš je pripremljen.  
→ "*Veš*", *Stranica 29*

1. Otvorite vrata.  
Uverite se da je bubanj prazan.
2. Ubacite veš u bubanj.
3. Zatvorite vrata.  
Uverite se da se veš nije zaglavio u vratima.

### 13.5 Sipanje deterdženta za pranje veša i sredstva za negu

Za programe u kojima inteligentno doziranje nije moguće ili nije željeno, deterdžent za pranje veša možete da dozirate ručno.

**Savet:** Osim inteligentnog doziranja, u komoru za ručno doziranje možete da dodajete i dodatna sredstva za negu veša poput, npr. soli za uklanjanje fleka, štirka ili izbeljivača. U komoru za ručno doziranje ne bi trebalo da dodajete deterdžent za pranje veša kako ne bi došlo do prekomernog doziranja ili pojave pene.

**Napomena:** Vodite računa o napomenama na temu Deterdžent za pranje veša i sredstvo za negu → *Stranica 29*.

1. Izvucite pregradu za deterdžent.
2. Sipajte deterdžent za pranje veša. → *"Pregrada za deterdžent za pranje veša", Stranica 18*
3. Ukoliko je potrebno, sipajte sredstvo za negu.
4. Ugurajte pregradu za deterdžent.

### 13.6 Startovanje programa

**Napomena:** Ukoliko želite da promenite vreme do završetka programa, podesite opciju „Gotovo za“.

- ▶ Pritisnite **Start/Reload** ▷|||.
- ✓ Bubljanje se okreće i vrši se prepoznavanje punjenja, koje može da traje do 2 minuta, nakon čega u bubanj ulazi voda.
- ✓ Na displeju se prikazuje trajanje programa ili vreme „Gotovo za“.
- ✓ Nakon završetka programa, displej prikazuje: **-0-**.

### 13.7 Natapanje veša

**Napomena:** Nije potreban dodatni deterdžent za pranje veša. Sapunica od pranja se potom koristi za pranje.

1. Pokrenite program.
2. Za pauziranje programa, nakon otpr. 10 minuta pritisnite **Start/Reload** ▷|||.
3. Za nastavak programa, nakon željenog vremena natapanja pritisnite **Start/Reload** ▷|||.

### 13.8 Naknadno stavljanje veša

1. Pritisnite **Start/Reload** ▷|||. Uređaj pauzira.

**Napomena:** Kada se prikazuje , naknadno dodavanje veša nije moguće.

Kada se  ugasi, naknadno dodavanje veša je moguće.

2. Otvorite vrata uređaja.
3. Naknadno stavite ili izvadite veš.
4. Zatvorite vrata uređaja.
5. Pritisnite **Start/Reload** ▷|||.

### 13.9 Prekidanje programa

1. Pritisnite **Start/Reload** ▷|||.
2. Otvorite vrata uređaja. Ukoliko su temperatura i nivo vode visoki, vrata ostaju blokirana radi sigurnosti.
  - Ukoliko je temperatura visoka, pokrenite program  **Rinse**.
  - Ukoliko je nivo vode visok, pokrenite program  **Spin** ili izaberite odgovarajući program za isušivanje. → *"Programi", Stranica 25*
3. Izvadite veš → *Stranica 32*.

## 13.10 Nastavak programa kod zadržavanja ispiranja

1. Pokrenite program  **Spin** ili izaberite neki od preporučenih programa za isušivanje.  
→ "Programi", Stranica 25
2. Pritisnite **Start/Reload** .

## 13.11 Vadenje veša

1. Otvorite vrata uređaja.
2. Izvadite veš.

## 13.12 Isključivanje uređaja

1. Pritisnite .
2. Gumenu manžetnu osušite i uklonite strana tela.

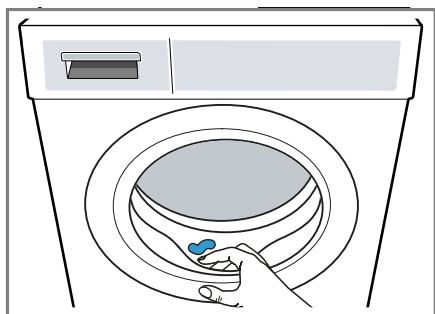



3. Vrata uređaja i pregradu za deterdžent za pranje veša ostavite otvorenu, da zaostala voda može da se osuši.

## 14 Zaključavanje za decu

Zaštitite uređaj od neželjenog upravljanja na upravljačkim elementima.



### 14.1 Aktiviranje zaključavanja za decu

- ▶ Pritisnite oba tastera **Child Lock**  **3 sec.** otpr. 3 sekunde.
- ✓ Na displeju se prikazuje .

- ✓ Upravljački elementi su blokirani.
- ✓ Zaštita za decu ostaje aktivna i nakon isključivanja uređaja.

### 14.2 Deaktiviranje zaključavanja za decu

**Zahtev:** Za deaktiviranje zaštite za decu, uređaj mora biti uključen.

- ▶ Pritisnite oba tastera **Child Lock**  **3 sec.** otpr. 3 sekunde.  
Kako se aktivni program ne bi prekinuo, birač programa mora da stoji na početnom programu.
- ✓ Na dispelju se gasi .

## 15 Intelligent Dosing System

U zavisnosti od programa i podešavanja, sistem automatski dozira optimalne količine tečnog deterdženta za pranje veša i omekšivača.

### 15.1 Pokretanje programa sa sistemom inteligentnog doziranja

Ukoliko ne želite da ručno dozirate tečni deterdžent ili omekšivač, koristite sistem inteligentnog doziranja. Ta funkcija je raspoloživa u zavisnosti od podešenog programa i automatski se aktivira.

#### Napomena

Kada koristite sistem inteligentnog doziranja, nemojte da sipate dodatni deterdžent ili omekšivač u komoru za



ručno doziranje.

→ "Sipanje deterdženta za pranje veša i sredstva za negu", *Stranica 31*

Ako se podešeni program želite da vršite ručno doziranje, vodite računa o sledećim napomenama:

- Pre starta programa deaktivirajte sistem inteligentnog doziranja. Podešavanja ostaju memorisana i nakon isključivanja uređaja.  
→ "Tasteri", *Stranica 23*  
→ "Tasteri", *Stranica 23*
- Sipajte edeterdžent ili omekšivač u komoru za ručno doziranje.  
→ "Sipanje deterdženta za pranje veša i sredstva za negu", *Stranica 31*
- Nakon završetka programa aktivirajte sistem inteligentnog doziranja.  
→ "Tasteri", *Stranica 23*  
→ "Tasteri", *Stranica 23*

## Zahtevi

- Veš je pripremljen.  
→ "Pripremanje veša", *Stranica 29*
- Veš je sortiran. Sortiranje veša
- Veš je ubačen.  
→ "Umetanje veša", *Stranica 30*
- Program je podešen.  
→ "Podešavanje programa", *Stranica 30*
- Sistem inteligentnog doziranja je aktiviran.  
→ "Tasteri", *Stranica 23*  
→ "Displej", *Stranica 21*  
→ "Displej", *Stranica 21*

1. Napunite posudu za doziranje  
→ *Stranica 33*.

Za zamenu sadržaja posude za doziranje drugim proizvodom, očistite pregradu za deterdžent  
→ *Stranica 39*.

2. Ukoliko je potrebno, prilagodite sadržaj posude za doziranje  
→ *Stranica 34*.
3. Ukoliko je potrebno, prilagodite osnovnu doziranu količinu  
→ *Stranica 34*.

4. Ukoliko je potrebno, prilagodite podešavanja programa  
→ *Stranica 30*.
5. Pokrenite program → *Stranica 31*.
- ✓ Nakon završetka programa, displej prikazuje: **-0-**.
6. → "Vađenje veša", *Stranica 32*.

## 15.2 Punjenje posude za doziranje:

Ako želite da koristite sistem inteligentnog doziranja ili uređaj tokom rada prikaže napomenu, napunite pregrade za doziranje.

**Napomena:** U posude za doziranje sipajte isključivo odgovarajući deterdžent za pranje veša i sredstvo za negu → *Stranica 29*.

Ukoliko želite da dospete tačni deterdžent ili omekšivač u posudu za doziranje, koristite isti proizvod.

Ukoliko želite da zamenite tačni deterdžent ili omekšivač u posudi za doziranje nekim drugim proizvodom, prethodno očistite posudu za deterdžent.

→ "Čišćenje pregrade za deterdžent za pranje veša", *Stranica 39*

Ukoliko želite da upotrebite obe posude za doziranje za tačni deterdžent, podesite sadržaj posude za doziranje → *Stranica 34*.

1. Izvucite pregradu za deterdžent.

2. Otvorite poklopac za punjenje.

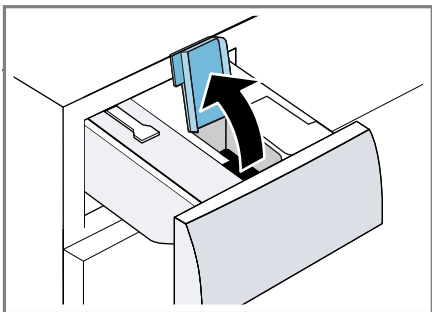

3. Sipajte tečni deterđent  $\text{O}$  i omekšivač  $\text{E}$  u odgovarajuće posude za doziranje.  
→ "Pregrada za deterđent za pranje veša", Stranica 18

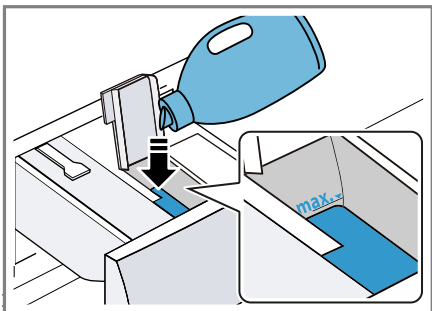

Prilikom punjenja nemojte da prekoračujete oznaku za maksimalno punjenje.

4. Zatvorite poklopac za punjenje.  
**Napomena:** Odmah nakon punjenja zatvorite poklopac za punjenje, kako se tečni deterđent ili omekšivač ne bi osušili.
5. Pomoćno sredstvo za pranje, kao što su npr. so za uklanjanje fleka, omekšivač ili izbeljivač, sipajte u komoru za ručno doziranje.  
→ "Sipanje deterđenta za pranje veša i sredstva za negu", Stranica 31
6. Ugurajte pregradu za deterđent.

7. Prilagodite količinu osnovnog doziranja → Stranica 34.

## 15.3 Sadržaj posude za doziranje

### Napomene

- Kada promenite sadržaj posude za doziranje, resetuje se količina osnovnog doziranja za tu posudu za doziranje.
- Ako koristite obe posude za doziranje za tečni deterđent, morate izabrati posudu za doziranje koja će se koristiti tokom pranja.

### Prilagođavanje sadržaja posude za doziranje

1. Pritisnite  $\text{L}$  **i-DOS** otpr. 3 sekunde.
2. Za podešavanje  $\text{O}$ , pritisnite  $\text{L}$  **i-DOS**.  
✓ Na displeju se prikazuje  $\text{O}$ .
3. Za podešavanje  $\text{E}$ , ponovo pritisnite  $\text{L}$  **i-DOS**.
4. Da biste završili podešavanje, kratko pričekajte.



## 15.4 Osnovna dozirna količina

Osnovna dozirna količina se orijentiše prema podacima proizvođača deterđenta za pranje veša, tvrdoći vode i stepenu zaprljanosti veša. Uvek podesite osnovnu dozirnu količinu koja odgovara dozirnoj količini za standardno punjenje od 4,5 kg. Doziranje deterđenta za pranje veša

### Prilagođavanje osnovne dozirne količine

1. Pritisnite  $\text{L}$  **i-DOS** otpr. 3 sekunde.  
✓ Displej prikazuje podešenu osnovnu dozirnu količinu za  $\text{O}$ .

2. Za prilagođavanje podešavanja, pritisnite **- / +**.
3. Da biste završili podešavanje, kratko pričekajte.

**Napomena:** Za prilagođavanje osnovne dozirne količine za , ponovite korake sa  **i-DOS**.

## 16 Home Connect

Ovaj uređaj podržava povezivanje sa mrežom. Povežite svoj uređaj sa mobilnim krajnjim uređajem, da biste preko Home Connect aplikacije rukovali funkcijama, prilagođavali osnovna podešavanja ili nadgledali trenutno radno stanje.

**Napomena:** Dodatne informacije možete da pogledate u digitalnom uputstvu za upotrebu, skeniranjem QR koda u sadržaju ili na [www.bosch-home.com](http://www.bosch-home.com).

Home Connect usluge nisu dostupne u svim zemljama. Dostupnost Home Connect funkcije zavisi od dostupnosti Home Connect usluga u vašoj zemlji. Informacije o tome naći ćete na: [www.home-connect.com](http://www.home-connect.com).

- → "Povezivanje uređaja sa WLAN kućnom mrežom (Wi-Fi) sa funkcijom WPS", *Stranica 35*
- → "Povezivanje uređaja sa WLAN kućnom mrežom (Wi-Fi) bez funkcije WPS", *Stranica 36*

Home Connect aplikacija će vas voditi kroz postupak prijavljivanja. Da biste izvršili podešavanja, sledite korake u Home Connect aplikaciji.

### Saveti

- Obratite pažnju na isporučenu dokumentaciju za Home Connect.
- Takođe se pridržavajte i napomena u Home Connect aplikaciji.

### Napomene

- Obratite pažnju na napomene o bezbednosti u ovom uputstvu za upotrebu i vodite računa o tome da se one poštuju i kada uređajem upravljate putem Home Connect aplikacije.  
→ "Bezbednost", *Stranica 4*
- Rukovanje na samom uređaju uvek ima prioritet. Tada nije moguće rukovanje putem Home Connect aplikacije.



## 16.1 Povezivanje uređaja sa WLAN kućnom mrežom (Wi-Fi) sa funkcijom WPS

### Zahtevi

- Ruter ima WPS funkciju.
- Na ruteru je aktiviran Wi-Fi.
- Na uređaju je aktivirano osnovno podešavanje Wi-Fi.  
→ "Aktiviranje Wi-Fi mreže na uređaju", *Stranica 37*
- Uređaj ima doomet do kućne WLAN mreže (Wi-Fi mreže) na mestu na kom je postavljen.
- Na mobilnom krajnjem uređaju je instalirana aplikacija Home Connect.

1. Pritisnite **Remote Start**  najmanje 3 sekunde.
- ✓ Na displeju se prikazuje **Aut.**
2. Pritisnite **Start/Reload** .
3. U roku od 2 minuta pritisnite taster WPS na ruteru.

Obratite pažnju na informacije u dokumentaciji vašeg rutera.

- ✓ Na displeju treperi .
- ✓ Uređaj se povezuje sa kućnom WLAN mrežom (Wi-Fi).
- ✓ Ukoliko displej prikazuje **con**, a  trajno svetli, uređaj je povezan sa WLAN kućnom mrežom (Wi-Fi).

4. Ako se na displeju prikazuje **Err**, to znači da uređaj nije povezan sa WLAN kućnom mrežom (Wi-Fi).
  - Proverite da li se uređaj nalazi u dometu WLAN kućne mreže (Wi-Fi).
  - Ponovo povežite uređaj sa WLAN kućnom mrežom (Wi-Fi) sa funkcijom WPS.
5. Povežite uređaj sa Home Connect aplikacijom. → *Stranica 36*

## 16.2 Povezivanje uređaja sa WLAN kućnom mrežom (Wi-Fi) bez funkcije WPS

Ako vaš ruter ne raspolaže WPS funkcijom, uređaj možete ručno da povežete sa vašom kućnom WLAN mrežom (Wi-Fi mrežom).

### Zahtevi

- Na ruteru je aktiviran Wi-Fi.
- Na uređaju je aktivirano osnovno podešavanje Wi-Fi.  
→ "Aktiviranje Wi-Fi mreže na uređaju", *Stranica 37*
- Uređaj ima domet do kućne WLAN mreže (Wi-Fi mreže) na mestu na kom je postavljen.
- Na mobilnom krajnjem uređaju je instalirana aplikacija Home Connect.

1. Pritisnite **Remote Start**  najmanje 3 sekunde.
  - ✓ Na displeju se prikazuje **Aut.**
2. Program podesite na poziciju 2.
  - ✓ Na displeju se prikazuje **SAP**.
3. Pritisnite **Start/Reload** .
  - ✓ Na displeju treperi .
  - ✓ Uređaj kreira sopstvenu WLAN kućnu mrežu (Wi-Fi) sa nazivom (SSID) HomeConnect.
4. Na mobilnom krajnjem uređaju otvorite WLAN podešavanja.

Mobilni krajnji uređaj povežite sa WLAN mrežom HomeConnect i unesite WLAN lozinku (key) HomeConnect.

- ✓ Mobilni krajnji uređaj se povezuje sa uređajem. Proces povezivanja može trajati i do 60 sekundi.
5. Otvorite Home Connect aplikaciju na mobilnom krajnjem uređaju i sledite korake u aplikaciji.
  6. U Home Connect aplikaciji unesite ime mreže (SSID) i lozinku (key) kućne mreže.
  7. Sledite korake u aplikaciji Home Connect radi povezivanja uređaja.
    - ✓ Ukoliko displej prikazuje **con**, a  trajno svetli, uređaj je povezan sa WLAN kućnom mrežom (Wi-Fi).
  8. Ako se na displeju prikazuje **Err**, to znači da uređaj nije povezan sa WLAN kućnom mrežom (Wi-Fi).
    - Proverite da li se uređaj nalazi u dometu WLAN kućne mreže (Wi-Fi).
    - Ponovo povežite uređaj sa WLAN kućnom mrežom (Wi-Fi) sa funkcijom WPS.
  9. Povežite uređaj sa Home Connect aplikacijom → *Stranica 36*.

## 16.3 Povezivanje uređaja sa aplikacijom Home Connect



### Zahtevi

- Uređaj je povezan sa kućnom WLAN mrežom (Wi-Fi).
  - Home Connect aplikacija je otvorena i uspešno ste se prijavili.
1. Program podesite na poziciju 3.
    - ✓ Displej prikazuje **APP**.
  2. Pritisnite **Start/Reload** .
    - ✓ Uređaj se povezuje sa Home Connect aplikacijom.

- Čim uređaj bude prikazan u Home Connect aplikaciji, pratite poslednje korake u Home Connect aplikaciji.
- ✓ Kada displej prikazuje **con**, uređaj je povezan sa Home Connect aplikacijom.



## 16.4 Aktiviranje Wi-Fi mreže na uređaju

**Napomena:** Kada je Wi-Fi aktiviran povećava se potrošnja energije u odnosu na vrednosti koje su navedene u tabeli sa vrednostima potrošnje.

- Pritisnite **Remote Start**  otpr. 3 sekunde.
- Program podesite na poziciju 4.
- ✓ Displej prikazuje **Con**.
- Pritisnite **Start/Reload** , sve dok displej ne prikaže **On**.
- ✓ Wi-Fi je aktiviran.

**Napomena:** Kada je aktiviran Wi-Fi, uređaj se ne isključuje automatski.



## 16.5 Deaktiviranje Wi-Fi mreže na uređaju

- Pritisnite **Remote Start**  najmanje 3 sekunde.
- Program podesite na poziciju 4.
- ✓ Na displeju se prikazuje **Con**.
- Pritisnite **Start/Reload** , sve dok displej ne prikaže **OFF**.
- ✓ Wi-Fi je deaktiviran.

**Napomena:** Prilikom ponovnog uključivanja automatski se ponovo uspostavlja Wi-Fi veza.

## 16.6 Resetovanje podešavanja mreže uređaja

- Pritisnite **Remote Start**  najmanje 3 sekunde.



- Program podesite na poziciju 5.
- ✓ Na displeju se prikazuje **rES**.
- Pritisnite **Start/Reload**  .
- ✓ Na displeju se prikazuje **YES**.
- Pritisnite **Start/Reload**  .
- ✓ Podešavanja mreže se resetuju.
- ✓ Kada se na displeju prikaže **End**, podešavanja mreže su resetovana.

## 16.7 Daljinsko pokretanje

Uređaj odobrite za daljinsko pokretanje preko aplikacije Home Connect.

### Aktiviranje daljinskog pokretanja

#### Napomene

- Daljinsko pokretanje se deaktivira iz sigurnosnih razloga ako:
  - Otvorite vrata uređaja.
  - Pritisnite **Start/Reload** .
  - Pritisnite **Remote Start** .
  - Isključite uređaj.
  - Nakon nestanka električne struje.
- Daljinsko pokretanje se pod sledećim uslovima ne može aktivirati iz sigurnosnih razloga:
  - Otvorena su vrata uređaja.
  - Pregrada za deterđžent za pranje veša nije ugurana.

#### Zahtevi

- Uređaj je povezan sa kućnom WLAN mrežom (WiFi).
- Uređaj je povezan sa aplikacijom Home Connect.
- Izabran je neki program.
- ▶ Pritisnite **Remote Start** .

Ako pritisnete taster najmanje na 3 sekunde, otvara se meni Home Connect.

Kada kratko pritisnete taster, uređaj se odobrava za daljinsko pokretanje za Home Connect aplikaciju.

Čim otvorite vrata uređaja, ova funkcija će se automatski deaktivirati.

- ✓ **Remote Start**  svetli.

**Napomena:** Da biste deaktivirali ovu funkciju, pritisnite **Remote Start** .

## 16.8 Daljinska dijagnostika

Pomoću daljinske dijagnostike korisnički servis može da pristupi vašem uređaju ukoliko se sa odgovorajućom željom obratite korisničkom servisu, vaš uređaj je povezan sa Home Connect serverom i daljinska dijagnostika je dostupna u zemlji u kojoj koristite uređaj.

**Savet:** Ostale informacije kao i napomene o dostupnosti daljinske dijagnostike u vašoj zemlji nalaze se u Service/Support delu lokalne veb-stranice: [www.home-connect.com](http://www.home-connect.com)

## 16.9 Zaštita ličnih podataka

Pridržavajte se napomena u vezi sa zaštitom ličnih podataka.

Kada se vaš uređaj prvi put poveže sa kućnom mrežom koja je povezana sa internetom, tada vaš uređaj šalje Home Connect serveru sledeće kategorije podataka (prva registracija):

- jednoznačnu oznaku uređaja (sastoji se od šifri uređaja i MAC adrese ugrađenog Wi-Fi komunikacionog modula),
- sigurnosni sertifikat Wi-Fi komunikacionog modula (radi informaciono-tehnološkog osiguranja veze),
- aktuelnu verziju softvera i verziju hardvera kućnog uređaja,
- status nekog eventualnog prethodnog vraćanja na fabrička podešavanja.

Ovom prvom registracijom se priprema upotreba Home Connect funkcionalnosti i potrebna je tek kada poželite da prvi put koristite Home Connect funkcionalnosti.

**Napomena:** Imajte na umu da se Home Connect funkcionalnosti mogu upotrebljavati samo u kombinaciji sa Home Connect aplikacijom. Informacije o zaštiti ličnih podataka mogu da se pozovu unutar Home Connect aplikacije.

---

## 17 Osnovna podešavanja

Uređaj možete da podesite prema svojim potrebama.

**Napomena:** Dodatne informacije možete da pogledate u digitalnom uputstvu za upotrebu, skeniranjem QR koda u sadržaju ili na [www.bosch-home.com](http://www.bosch-home.com).

---

## 18 Čišćenje i održavanje

Da bi vaš uređaj dugo ostao funkcionalan, pažljivo ga čistite i održavajte.

**Napomena:** Dodatne informacije možete da pogledate u digitalnom uputstvu za upotrebu, skeniranjem QR koda u sadržaju ili na [www.bosch-home.com](http://www.bosch-home.com).

### 18.1 Čišćenje bubnja



#### OPREZ

#### Opasnost od povrede!

Konstantno pranje na niskim temperaturama i nedovoljno ventiliranje uređaja mogu oštetiti bubanj i dovesti do povreda.

- ▶ Redovno koristite program za čišćenje bubnja ili perite na temperaturama od najmanje 60 °C.

- ▶ Nakon svakog korišćenja, ostavite otvorena vrata i pregradu za deterdžent kako bi se uređaj osušio.
- ▶ Pokrenite program  **Drum Clean** bez veša sa praškom za veš.

## 18.2 Čišćenje pregrade za deterdžent za pranje veša

Ukoliko želite da zamenite tečni deterdžent ili omekšivač u posudi za doziranje nekim drugim proizvodom ili ukoliko je pregrada za deterdžent prljava, očistite posudu za deterdžent.

### PAŽNJA!

Jedinica pumpe sadrži električne komponente. Električne komponente u kontaktu sa tečnostima mogu da se oštete.

- ▶ Jedinicu pumpe nemojte prati u mašini za pranje sudova ili je potapati u vodu.
- ▶ Električni priključak sa zadnje strane zaštitite od vode, deterdženta i ostataka omekšivača.

1. Isključite uređaj.  
→ "Isključivanje uređaja",  
Stranica 32
2. Izvucite pregradu za deterdžent.
3. Umetak pritisnite nadole i izvadite pregradu za deterdžent.

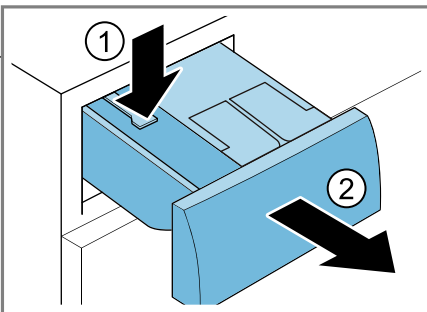

4. Uklonite jedinicu pumpe.

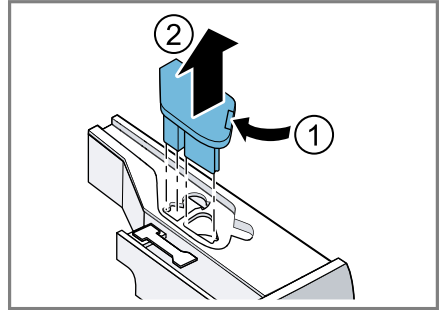

5. Otkočite poklopac pregrade za deterdžent i uklonite ga.

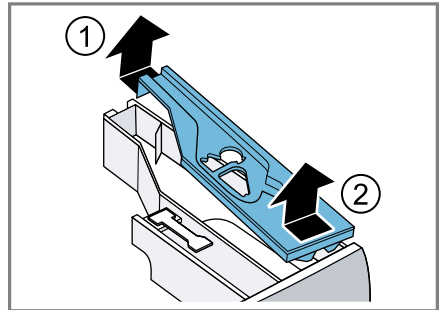

6. Ispraznite pregradu za deterdžent za pranje veša.

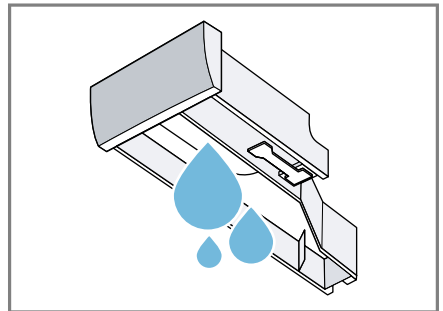

## sr Čišćenje i održavanje

7. Jedinicu pumpe očistite vlažnom krpom.

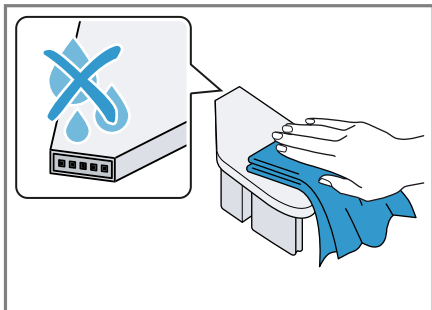

8. Pregradu za deterđent za pranje veša i poklopac očistite mekom, vlažnom krpom ili tušem.

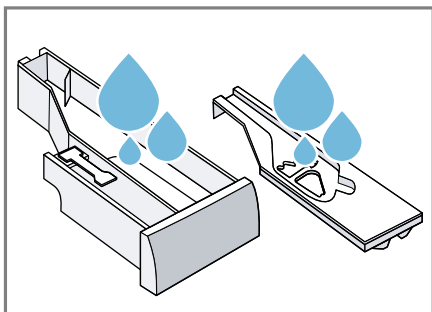

9. Pregradu za deterđent za pranje veša, poklopac i jedinicu pumpe osušite i umetnite.

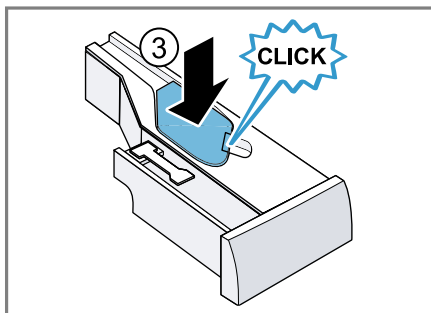
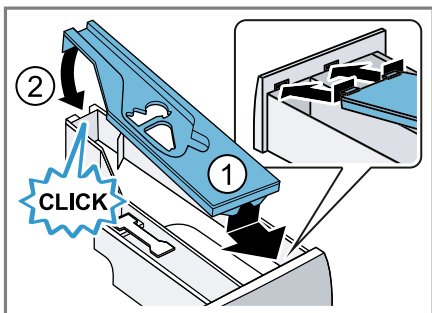

10. Kućište pregrade za deterđent očistite u uređaju.

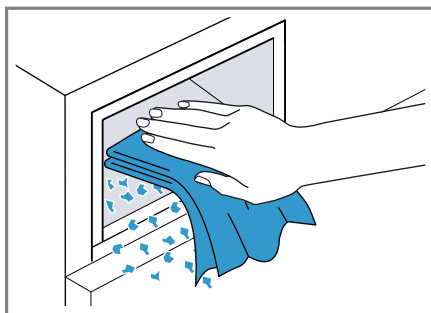

11. Ugurajte pregradu za deterđent.

## 18.3 Čišćenje pumpe za sapunicu

Očistite pumpu za sapunicu ukoliko postoji smetnja, npr. ukoliko je zapušena ili ukoliko se čuje zveketanje.

### Pražnjenje pumpe za sapunicu

1. Zatvorite slavinu za vodu.
2. Isključite uređaj.
3. Mrežni utikač uređaja odvojite sa strujne mreže.



4. Otvorite i skinite klapnu za održavanje.

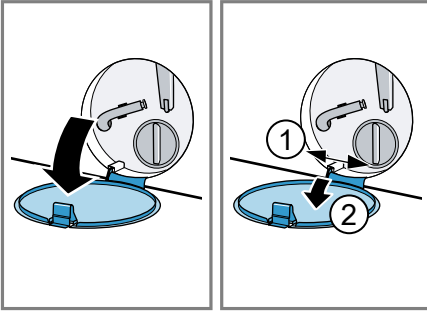

5. Ispod otvora podmetnite posudu dovoljne veličine.

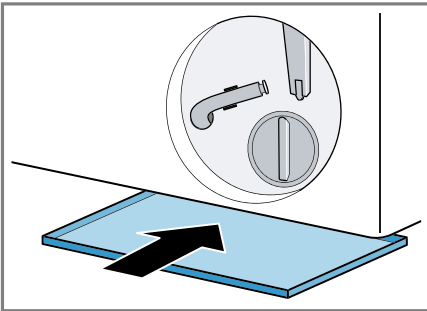

6. Crevo za pražnjenje izvadite iz držača.

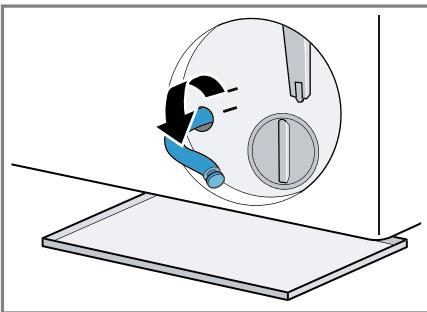

7. **⚠ OPREZ - Opasnost od opekotina!** Sapunica se prilikom pranja na visokim temperaturama zagreva.  
▶ Nemojte dodirivati vruću sapunicu. Kako bi sapunica za pranje mogla da oteče u posudu, skinite kapicu za zatvaranje.

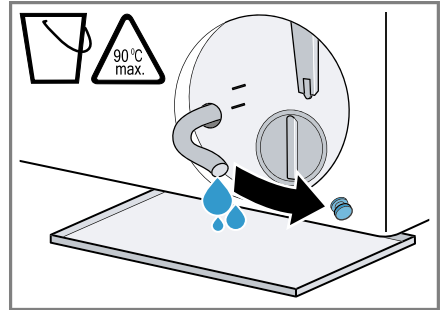

8. Pritisnite kapicu za zatvaranje.

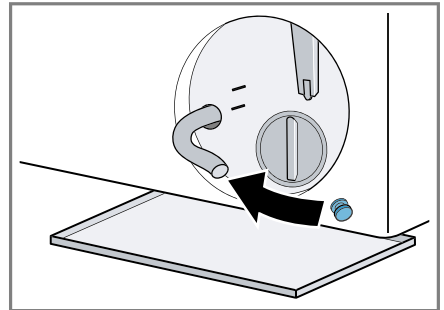

9. Zaglavite crevo za pražnjenje u držač.

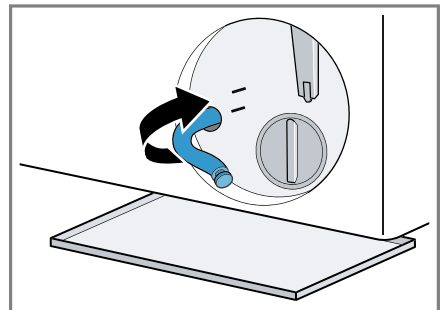

## Čišćenje pumpe za sapunicu

**Zahtev:** Pumpa za sapunicu je prazna. → *Stranica 40*

1. Pošto se u pumpi za sapunicu može nalaziti preostala voda, oprezno odvrnite poklopac pumpe.
  - Usled velike zaprljanosti, filterni umetak može da se zaglavi u kućištu pumpe. Uklonite zaprljanost i izvadite filterni umetak.

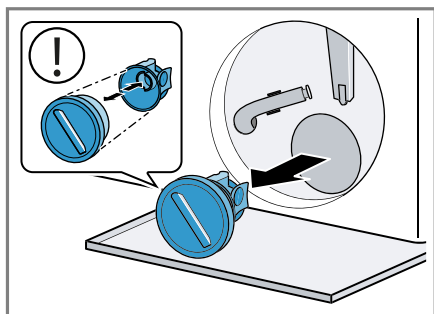

2. Očistite unutrašnjost, navoj poklopca pumpe i kućište pumpe.

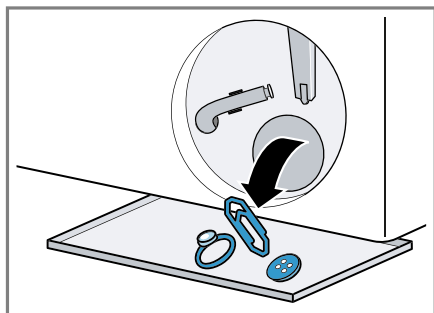

Poklopac pumpe se sastoji od dva elementa koji se mogu razmontirati radi čišćenja.

3. Uverite se da se oba točka ventilatora okreću.

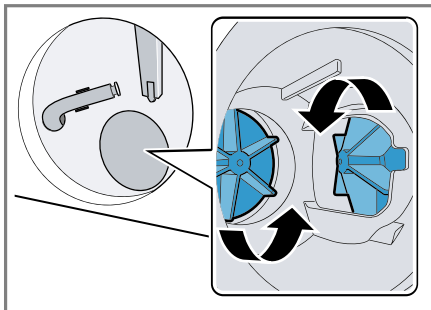

4. Postavite poklopac pumpe.
  - Uverite se da su komponente poklopca pumpe pravilno montirane.

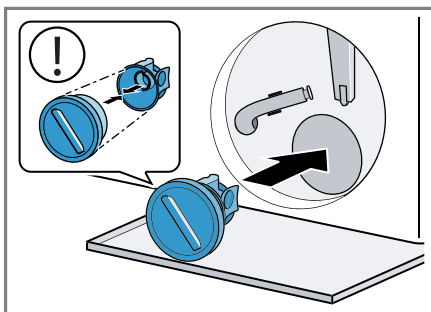

5. Do kraja zavrnite poklopac pumpe.

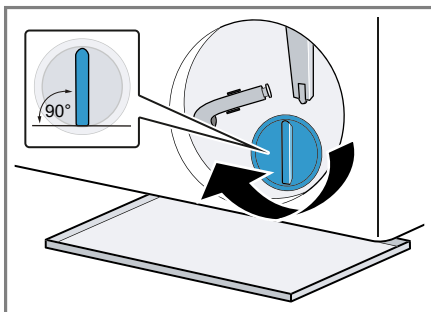

Ručka poklopca pumpe mora da stoji vertikalno.

6. Postavite i zatvorite klapnu za održavanje.

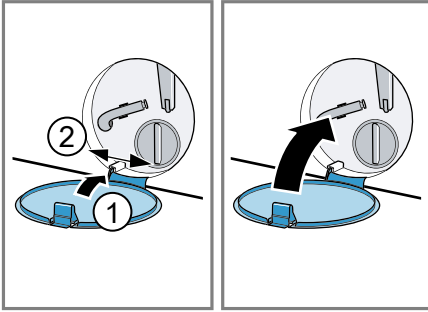

## 18.4 Čišćenje ulaznog otvora na gumenoj manžetni

Redovno proveravajte da li je ulazni otvor na gumenoj manžetni začepljen i čistite ga.

1. Otvorite vrata uređaja.
2. Uklonite zapušene delove iz ulaznog otvora.

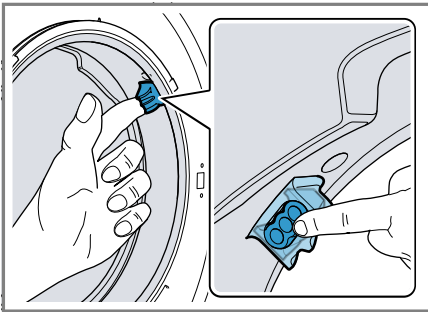

**Napomena:** Nemojte koristiti šiljate ili oštre predmete.

## 19 Otklanjanje smetnji

Manje smetnje na uređaju možete sami da otklonite. Pre nego što se obratite korisničkom servisu, pogledajte informacije za otklanjanje smetnji. Tako ćete izbeći nepotrebne troškove.

### UPOZORENJE







#### Opasnost od strujnog udara!







Nestručne popravke su opasne.

- ▶ Samo za to obučeno stručno osoblje sme da vrši popravke na uređaju.
- ▶ Za popravku uređaja se smeju koristiti samo originalni zamenski delovi.
- ▶ Da bi se sprečile opasnosti, zamenu oštećenog mrežnog priključnog voda uređaja mora da izvrši proizvođač, korisnička služba ili osoba sa sličnim kvalifikacijama.

Kvar	Uzrok i rešavanje problema
Displej se gasi i treperi <b>Start/Reload</b>  .	Režim za štednju energije je aktivan. <ul style="list-style-type: none"> <li>▶ Pritisnite taster po želji.</li> <li>✓ Displej ponovo svetli.</li> </ul>
"E:30 / -80"	Otpusna cev ili odvodno crevo za vodu je zapušeno. <ul style="list-style-type: none"> <li>▶ Očistite otpusnu cev i odvodno crevo za vodu.</li> </ul>
	Odvodna cev ili crevo za odvod vode je presavijen ili priklešten. <ul style="list-style-type: none"> <li>▶ Uverite se da ispusna cev i odvodno crevo za vodu nisu presavijeni ili prignječeni.</li> </ul>
	Pumpa za sapunicu je zapušena. <ul style="list-style-type: none"> <li>▶ → "Čišćenje pumpe za sapunicu", <i>Stranica 40</i></li> </ul>
	Odvodno crevo za vodu je priključeno previsoko. <ul style="list-style-type: none"> <li>▶ Odvodno crevo za vodu montirajte na maksimalnoj visini od 1 m.</li> </ul>
	Poklopac pumpe nije pravilno sklopljen. <ul style="list-style-type: none"> <li>▶ Pravilno sklopite poklopac pumpe.</li> </ul>
	Doziranje deterdženta za pranje veša je suviše veliko. <ul style="list-style-type: none"> <li>▶ Hitna mera: Jednu supenu kašiku omekšivača pomešajte sa 0,5 l vode i to ulijte u komoru za ručno doziranje (ne kod Outdoor tkanina, sportske odeće ili tkanina punjenih perjem).</li> <li>▶ Ako je aktivirano inteligentno doziranje, smanjite osnovnu doziranu količinu → <i>Stranica 34</i>.</li> <li>▶ Kada dozirate ručno, kod sledećeg pranja sa istim punjenjem smanjite količinu deterdženta.</li> </ul>
	Na crevu za odvod vode je montiran nedozvoljen produžetak.



Kvar	Uzrok i rešavanje problema
"E:30 / -80"	<ul style="list-style-type: none"> <li>▶ Uklonite nedozvoljene produžetke sa creva za odvod vode. Priključivanje uređaja</li> </ul> <hr/> <p>Poklopac pumpe nije potpuno zavrnut.</p> <ul style="list-style-type: none"> <li>▶ Uverite se da je poklopac pumpe do kraja zavrnut na uređaj. Ručka poklopca pumpe mora da stoji vertikalno.</li> </ul>
"E:36 / -25 / -26"	<p>Pumpa za sapunicu je zapušena.</p> <ul style="list-style-type: none"> <li>▶ → "Čišćenje pumpe za sapunicu", Stranica 40</li> </ul>
"E:38 / -25 / -26"	<p>Pumpa za sapunicu je zapušena.</p> <ul style="list-style-type: none"> <li>▶ → "Čišćenje bubnja", Stranica 38</li> <li>ako se greška ponovo prikaže,</li> <li>▶ → "Čišćenje pumpe za sapunicu", Stranica 40</li> </ul> <hr/> <p>Ulazni otvor na gumenoj manžetni je zapušen.</p> <ul style="list-style-type: none"> <li>▶ → "Čišćenje ulaznog otvora na gumenoj manžetni", Stranica 43</li> </ul>
"E:10 / -00 / -10 / -20"	<p>Pumpa inteligentnog sistema za doziranje je blokirana.</p> <ol style="list-style-type: none"> <li>1. Isključite uređaj.</li> <li>2. Očistite jedinicu pumpe. <ul style="list-style-type: none"> <li>→ "Čišćenje pregrade za deterdžent za pranje veša", Stranica 39</li> </ul> </li> <li>3. Ako se prikaz ponovo pojavi, pozovite korisnički servis. <ul style="list-style-type: none"> <li>→ "Korisnička služba", Stranica 56</li> </ul> </li> </ol> <p><b>Napomena:</b> Program možete da pokrenete kada deaktivirate inteligentan sistem doziranja i doziranje vršite manuelno.</p> <p>→ "Tasteri", Stranica 23</p>
	<p>Pritisak vode je nizak.</p> <p>Otklanjanje smetnje nije moguće.</p> <hr/> <p>Sito u dovodu vode je zapušeno.</p> <ul style="list-style-type: none"> <li>▶ Očistite sito u dovodu vode.</li> </ul> <hr/> <p>Slavina za vodu je zatvorena.</p> <ul style="list-style-type: none"> <li>▶ Otvorite slavinu za vodu.</li> </ul> <hr/> <p>Dovodno crevo za vodu je presavijeno ili priklešteno.</p> <ul style="list-style-type: none"> <li>▶ Osigurajte da dovodno crevo za vodu nije presavijeno ili priklešteno.</li> </ul>
"E:35 / -10"	<p>U podnom koritu se nalazi voda.</p> <ul style="list-style-type: none"> <li>▶ Zatvorite slavinu za vodu.</li> <li>▶ Pozovite korisnički servis. <ul style="list-style-type: none"> <li>→ "Korisnička služba", Stranica 56</li> </ul> </li> </ul>

Kvar	Uzrok i rešavanje problema
"E:35 / -10"	<p>Uređaj nije zaptiven.</p> <ul style="list-style-type: none"> <li>▶ Zatvorite slavinu za vodu.</li> <li>▶ Pozovite korisnički servis. → "Korisnička služba", <i>Stranica 56</i></li> </ul>
	<p>Pregrada za deterđent za pranje veša nije do kraja ugurana.</p> <ul style="list-style-type: none"> <li>▶ Pregradu za deterđent uvucite do kraja.</li> </ul> <hr/> <p>Jedinica pumpe nije umetnuta.</p> <ol style="list-style-type: none"> <li>1. Umetnite jedinicu pumpe u pregradu za deterđent za pranje veša. → "Čišćenje pregrade za deterđent za pranje veša", <i>Stranica 39</i></li> <li>2. Pregradu za deterđent uvucite do kraja.</li> </ol>
	<p>Doziranje deterđenta za pranje veša je suviše veliko.</p> <ul style="list-style-type: none"> <li>▶ Hitna mera: Jednu supenu kašiku omekšivača pomešajte sa 0,5 l vode i to ulijte u komoru za manuelno doziranje (ne kod Outdoor tkanina, sportske odeće ili tkanina punjenih perjem).</li> <li>▶ Ako je aktivirano inteligentno doziranje, smanjite osnovnu doziranu količinu → <i>Stranica 34</i>.</li> <li>▶ Kada dozirate ručno, kod sledećeg pranja sa istim punjenjem smanjite količinu deterđenta.</li> </ul>
 svetli.	<p>Temperatura je previsoka.</p> <ul style="list-style-type: none"> <li>▶ Sačekajte dok temperatura ne opadne.</li> <li>▶ → "Prekidanje programa", <i>Stranica 31</i></li> </ul> <hr/> <p>Nivo vode je previsok.</p> <ul style="list-style-type: none"> <li>▶ Izaberite neki od preporučenih programa za isušivanje. → "Programi", <i>Stranica 25</i></li> </ul> <hr/> <p>Veš se zaglavio u vratima.</p> <ol style="list-style-type: none"> <li>1. Ponovo otvorite vrata.</li> <li>2. Uklonite veš koji se zaglavio.</li> <li>3. Zatvorite vrata.</li> <li>4. Za start programa pritisnite <b>Start/Reload</b> .</li> </ol>
 treperi.	<p>Vrata nisu zatvorena.</p> <ol style="list-style-type: none"> <li>1. Zatvorite vrata.</li> <li>2. Za start programa pritisnite <b>Start/Reload</b> .</li> </ol>
Svi drugi kodovi grešaka.	<p>Smetnja u funkcionisanju</p> <ul style="list-style-type: none"> <li>▶ Pozovite korisničku službu. → "Korisnička služba", <i>Stranica 56</i></li> </ul>



<b>Kvar</b>	<b>Uzrok i rešavanje problema</b>
"E:30/-20"	<p>Kvar magnetnog ventila.</p> <ul style="list-style-type: none"> <li>▶ Pozovite korisnički servis. → "Korisnička služba", Stranica 56</li> </ul> <hr/> <p>Doziranje deterdženta za pranje veša je suviše veliko.</p> <ul style="list-style-type: none"> <li>▶ Kada dozirate ručno, kod sledećeg pranja sa istim punjenjem smanjite količinu deterdženta.</li> </ul> <hr/> <p>Dodatna voda je napunjena.</p> <ul style="list-style-type: none"> <li>▶ Ne puniti dodatnu vodu u uređaj tokom rada.</li> </ul>
Uređaj ne funkcioniše.	<p>Mrežni utikač voda za mrežni priključak nije utaknut.</p> <ul style="list-style-type: none"> <li>▶ Priključite uređaj na strujnu mrežu.</li> </ul> <hr/> <p>Aktivirao se osigurač u kutiji sa osiguračima.</p> <ul style="list-style-type: none"> <li>▶ Proverite osigurač u kutiji sa osiguračima.</li> </ul> <hr/> <p>Napajanje strujom je prekinuto.</p> <ul style="list-style-type: none"> <li>▶ Proverite da li osvetljenje u prostoriji ili drugi uređaji u prostoriji rade.</li> </ul>
Program se ne pokreće.	<p><b>Start/Reload</b>  nije pritisnuto.</p> <ul style="list-style-type: none"> <li>▶ Pritisnite <b>Start/Reload</b> .</li> </ul> <hr/> <p>Vrata nisu zatvorena.</p> <ol style="list-style-type: none"> <li>1. Zatvorite vrata.</li> <li>2. Za start programa pritisnite <b>Start/Reload</b> .</li> </ol> <hr/> <p>Zaključavanje za decu je aktivirano.</p> <ul style="list-style-type: none"> <li>▶ → "Deaktiviranje zaključavanja za decu", Stranica 32</li> </ul> <hr/> <p><b>- Finished in +</b>  je aktivirano.</p> <ul style="list-style-type: none"> <li>▶ Proverite da li je <b>- Finished in +</b>  aktivirano. → "Tasteri", Stranica 23</li> </ul> <hr/> <p>Veš se zaglavio u vratima.</p> <ol style="list-style-type: none"> <li>1. Ponovo otvorite vrata.</li> <li>2. Uklonite veš koji se zaglavio.</li> <li>3. Zatvorite vrata.</li> <li>4. Za start programa pritisnite <b>Start/Reload</b> .</li> </ol> <hr/> <p>Pregrada za deterdžent za pranje veša nije do kraja ugurana.</p> <ul style="list-style-type: none"> <li>▶ Pregradu za deterdžent uvucite do kraja.</li> </ul> <hr/> <p>Pumpa inteligentnog sistema za doziranje je blokirana.</p> <ol style="list-style-type: none"> <li>1. Isključite uređaj.</li> <li>2. Očistite jedinicu pumpe. → "Čišćenje pregrade za deterdžent za pranje veša", Stranica 39</li> </ol>





Kvar	Uzrok i rešavanje problema
Program se ne pokreće.	<p><b>3.</b> Ako se prikaz ponovo pojavi, pozovite korisnički servis.  → "Korisnička služba", Stranica 56</p> <p><b>Napomena:</b> Program možete da pokrenete kada deaktivirate inteligentan sistem doziranja i doziranje vršite manuлно.  → "Tasteri", Stranica 23</p>
Vrata ne mogu da se otvore.	<p>☐ je aktivirano.</p> <ul style="list-style-type: none"> <li>▶ Nastavite program izborom ☺ <b>Spin</b> ili ☹ <b>Drain</b> i pritiskanjem <b>Start/Reload</b> ⏪.</li> <li>→ "Nastavak programa kod zadržavanja ispiranja", Stranica 32</li> </ul>
	<p>Temperatura je previsoka.</p> <ul style="list-style-type: none"> <li>▶ Sačekajte dok temperatura ne opadne.</li> <li>▶ → "Prekidanje programa", Stranica 31</li> </ul>
	<p>Nivo vode je previsok.</p> <ul style="list-style-type: none"> <li>▶ Izaberite neki od preporučenih programa za isušivanje.</li> <li>→ "Programi", Stranica 25</li> </ul>
	<p>Nestanak struje.</p> <ul style="list-style-type: none"> <li>▶ Otvorite vrata sa hitnom deblokadom.</li> <li>→ "Deblokada u slučaju opasnosti", Stranica 55</li> </ul>
Sapunica se ne ispira.	<p>Otpusna cev ili odvodno crevo za vodu je zapušeno.</p> <ul style="list-style-type: none"> <li>▶ Očistite otpusnu cev i odvodno crevo za vodu.</li> </ul>
	<p>Odvodna cev ili crevo za odvod vode je presavijen ili priklešten.</p> <ul style="list-style-type: none"> <li>▶ Uverite se da ispusna cev i odvodno crevo za vodu nisu presavijeni ili prignječeni.</li> </ul>
	<p>Pumpa za sapunicu je zapušena.</p> <ul style="list-style-type: none"> <li>▶ → "Čišćenje pumpe za sapunicu", Stranica 40</li> </ul>
	<p>☐ je aktivirano.</p> <ul style="list-style-type: none"> <li>▶ Nastavite program izborom ☺ <b>Spin</b> ili ☹ <b>Drain</b> i pritiskanjem <b>Start/Reload</b> ⏪.</li> <li>→ "Nastavak programa kod zadržavanja ispiranja", Stranica 32</li> </ul>
	<p>Odvodno crevo za vodu je priključeno previsoko.</p> <ul style="list-style-type: none"> <li>▶ Odvodno crevo za vodu montirajte na maksimalnoj visini od 1 m.</li> </ul>
	<p>Poklopac pumpe nije pravilno sklopljen.</p> <ul style="list-style-type: none"> <li>▶ Pravilno sklopite poklopac pumpe.</li> </ul>



Kvar	Uzrok i rešavanje problema
Sapunica se ne ispira.	<p>Doziranje deterdženta za pranje veša je suviše veliko.</p> <ul style="list-style-type: none"> <li>▶ Hitna mera: Jednu supenu kašiku omekšivača pomešajte sa 0,5 l vode i to ulijte u komoru za ručno doziranje (ne kod Outdoor tkanina, sportske odeće ili tkanina punjenih perjem).</li> <li>▶ Ako je aktivirano inteligentno doziranje, smanjite osnovnu doziranu količinu → <i>Stranica 34</i>.</li> <li>▶ Kada dozirate ručno, kod sledećeg pranja sa istim punjenjem smanjite količinu deterdženta.</li> </ul>
	<p>Na crevu za odvod vode je montiran nedozvoljen produžetak.</p> <ul style="list-style-type: none"> <li>▶ Uklonite nedozvoljene produžetke sa creva za odvod vode. Priključivanje uređaja</li> </ul>
Voda ne utiče. Deterdžent za pranje veša se ne uvlači.	<p><b>Start/Reload</b>  nije pritisnuto.</p> <ul style="list-style-type: none"> <li>▶ Pritisnite <b>Start/Reload</b> .</li> </ul>
	<p>Sito u dovodu vode je zapušeno.</p> <ul style="list-style-type: none"> <li>▶ Očistite sito u dovodu vode.</li> </ul>
	<p>Slavina za vodu je zatvorena.</p> <ul style="list-style-type: none"> <li>▶ Otvorite slavinu za vodu.</li> </ul>
	<p>Dovodno crevo za vodu je presavijeno ili priklešteno.</p> <ul style="list-style-type: none"> <li>▶ Osigurajte da dovodno crevo za vodu nije presavijeno ili priklešteno.</li> </ul>
Višestruko kratko centrifugiranje.	<p>Sistem za kontrolu disbalansa izjednačava disbalans raspoređujući veš više puta.</p> <ul style="list-style-type: none"> <li>▶ Nema greške - nije potrebna nikakva radnja.</li> </ul>
	<p><b>Napomena:</b> Kod izbeljivanja, po mogućstvu ubacite male i velike komade veša zajedno u bubanj. Komadi veša različite veličine bolje se raspoređuju tokom centrifugiranja.</p>
Trajanje programa se menja tokom postupka pranja.	<p>Tok programa se elektronski usklađuje. Zbog toga može da se promeni trajanje programa.</p> <ul style="list-style-type: none"> <li>▶ Nema greške - nije potrebna nikakva radnja.</li> </ul>
	<p>Sistem za kontrolu disbalansa izjednačava disbalans raspoređujući veš više puta.</p> <ul style="list-style-type: none"> <li>▶ Nema greške - nije potrebna nikakva radnja.</li> </ul>
	<p><b>Napomena:</b> Kod izbeljivanja, po mogućstvu ubacite male i velike komade veša zajedno u bubanj. Komadi veša različite veličine bolje se raspoređuju tokom centrifugiranja.</p>
	<p>Sistem za kontrolu pene uključuje dodatno ispiranje ukoliko se stvara velika količina pene.</p>

Kvar	Uzrok i rešavanje problema
Trajanje programa se menja tokom postupka pranja.	▶ Nema greške - nije potrebna nikakva radnja.
U bubnju se ne vidi voda.	Voda je ispod vidnog područja. ▶ Nema greške - nije potrebna nikakva radnja. ▶ Ne puniti dodatnu vodu u uređaj tokom rada.
Bubanj se po startu programa kratko pomera.	Razlog je interni test motora. ▶ Nema greške - nije potrebna nikakva radnja.
Vibracije i pokretanje uređaja tokom centrifugiranja.	Uređaj nije ispravno nivelisan. ▶ Centriranje uređaja Stopice uređaja nisu fiksirane. ▶ Fiksirajte stopice uređaja. Centriranje uređaja Transportni osigurači nisu uklonjeni. ▶ Uklanjanje transportnih osigurača
Bubanj se okreće, voda ne ulazi.	Prepoznavanje punjenja je aktivno. ▶ Nema greške, nije potrebna nikakva radnja. <b>Napomena:</b> Prepoznavanje punjenja može da traje do 2 minuta.
Intenzivno stvaranje pene.	Doziranje deterdženta za pranje veša je suviše veliko. ▶ Hitna mera: Jednu supenu kašiku omekšivača pomešajte sa 0,5 l vode i to ulijte u komoru za manuelno doziranje (ne kod Outdoor tkanina, sportske odeće ili tkanina punjenih perjem). ▶ Ako je aktivirano inteligentno doziranje, smanjite osnovnu doziranu količinu → <i>Stranica 34</i> . ▶ Kada dozirate ručno, kod sledećeg pranja sa istim punjenjem smanjite količinu deterdženta.
1 i-DOS 2 i-DOS se ne može koristiti.	Za ovaj program nije predviđeno inteligentno doziranje. ▶ Nema greške - nije potrebna nikakva radnja. Napredak programa ne dozvoljava inteligentno doziranje. Otklanjanje smetnje nije moguće.
Nije postignut veliki broj obrtaja centrifuge.	Podešen je nizak broj obrtaja centrifuge. ▶ Kod sledećeg pranja podesite viši broj obrtaja centrifuge. Sistem za kontrolu disbalansa izjednačuje disbalans smanjivanjem broja obrtaja centrifuge. ▶ Veš u bubnju iznova rasporedite.

<b>Kvar</b>	<b>Uzrok i rešavanje problema</b>
Nije postignut veliki broj obrtaja centrifuge.	<p><b>Napomena:</b> Po mogućstvu ubacite male i velike komade veša zajedno u bubanj. Komadi veša različite veličine se tokom centrifugiranja bolje raspoređuju.</p> <p>▶ Pokrenite program  <b>Spin</b>.</p>
Program centrifuge se ne pokreće.	<p>Otpusna cev ili odvodno crevo za vodu je zapušeno.</p> <p>▶ Očistite otpusnu cev i odvodno crevo za vodu.</p> <hr/> <p>Odvodna cev ili crevo za odvod vode je presavijen ili priklešten.</p> <p>▶ Uverite se da ispusna cev i odvodno crevo za vodu nisu presavijeni ili prignječeni.</p> <hr/> <p>Sistem za kontrolu disbalansa je prekinuo centrifugiranje zbog neravnomerno raspoređenog veša.</p> <p>▶ Veš u bubnju iznova rasporedite.</p> <p><b>Napomena:</b> Po mogućstvu ubacite male i velike komade veša zajedno u bubanj. Komadi veša različite veličine se tokom centrifugiranja bolje raspoređuju.</p> <p>▶ Pokrenite program  <b>Spin</b>.</p>
Šumovi i šištanje.	<p>Voda se pod pritiskom pumpa u pregradu za deterdžent za pranje veša.</p> <p>▶ Nema greške - normalan šum tokom rada.</p>
Duže zujanje pre početka pranja ili ispiranja omekšivačem.	<p>Sistem inteligentnog doziranja dozira deterdžent za pranje veša ili sredstvo za negu.</p> <p>▶ Nema greške - normalan šum tokom rada.</p>
Kratko zujanje nakon uključivanja uređaja.	<p>Sistem inteligentnog doziranja vrši test funkcionalnosti.</p> <p>▶ Nema greške - normalan šum tokom rada.</p>
Glasni zvukovi tokom centrifugiranja.	<p>Uređaj nije ispravno nivelisan.</p> <p>▶ Centriranje uređaja</p> <hr/> <p>Stopice uređaja nisu fiksirane.</p> <p>▶ Fiksirajte stopice uređaja. Centriranje uređaja</p> <hr/> <p>Transportni osigurači nisu uklonjeni.</p> <p>▶ Uklanjanje transportnih osigurača</p>
Udaranje, zveckanje u pumpi za sapunicu.	<p>Strano telo je dospelo u pumpu za sapunicu.</p> <p>▶ → "<i>Čišćenje pumpe za sapunicu</i>", <i>Stranica 40</i></p>
Ritmičan zvuk srkanja i usisavanja.	<p>Pumpa za sapunicu je aktivna, sapunica se ispušćava.</p> <p>▶ Nema greške - normalan šum tokom rada.</p>
Pojava gužvanja.	<p>Broj obrtaja centrifuge je suviše velik.</p> <p>▶ Kod sledećeg pranja podesite niži broj obrtaja centrifuge.</p>

Kvar	Uzrok i rešavanje problema
Pojava gužvanja.	<p>Količina punjenja je prevelika.</p> <ul style="list-style-type: none"> <li>▶ Kod sledećeg pranja smanjite količinu punjenja.</li> </ul> <p>Podešen je neadekvatan program za vrstu tkanine.</p> <ul style="list-style-type: none"> <li>▶ Izaberite pogodne programe za vrstu tkanine.</li> </ul>
Rezultat centrifugiranja nije zadovoljavajući. Veš je suviše moćan / suviše vlažan.	<p>Podešen je nizak broj obrtaja centrifuge.</p> <ul style="list-style-type: none"> <li>▶ Kod sledećeg pranja podesite viši broj obrtaja centrifuge.</li> <li>▶ Pokrenite program  <b>Spin</b>.</li> </ul>
	<p>Otpusna cev ili odvodno crevo za vodu je zapušeno.</p> <ul style="list-style-type: none"> <li>▶ Očistite otpusnu cev i odvodno crevo za vodu.</li> </ul>
	<p>Odvodna cev ili crevo za odvod vode je presavijen ili priklešten.</p> <ul style="list-style-type: none"> <li>▶ Uverite se da ispusna cev i odvodno crevo za vodu nisu presavijeni ili prignječeni.</li> </ul>
	<p>Sistem za kontrolu disbalansa je prekinuo centrifugiranje zbog neravnomerno raspoređenog veša.</p> <ul style="list-style-type: none"> <li>▶ Veš u bubnju iznova rasporedite.</li> </ul>
	<p><b>Napomena:</b> Po mogućstvu ubacite male i velike komade veša zajedno u bubanj. Komadi veša različite veličine se tokom centrifugiranja bolje raspoređuju.</p> <ul style="list-style-type: none"> <li>▶ Pokrenite program  <b>Spin</b>.</li> </ul>
	<p>Sistem za kontrolu disbalansa izjednačuje disbalans smanjivanjem broja obrtaja centrifuge.</p> <ul style="list-style-type: none"> <li>▶ Veš u bubnju iznova rasporedite.</li> </ul>
	<p><b>Napomena:</b> Po mogućstvu ubacite male i velike komade veša zajedno u bubanj. Komadi veša različite veličine se tokom centrifugiranja bolje raspoređuju.</p> <ul style="list-style-type: none"> <li>▶ Pokrenite program  <b>Spin</b>.</li> </ul>
Ostaci deterdženta na vlažnom vešu.	<p>Deterdženti za pranje veša mogu da sadrže materije, koje se talože na vešu.</p> <ul style="list-style-type: none"> <li>▶ Pokrenite program  <b>Rinse</b>.</li> </ul>
	<p>Sipan je neodgovarajući deterdžent u posudu za doziranje inteligentnog sistema za doziranje.</p> <ol style="list-style-type: none"> <li>1. Proverite da li upotrebljeni deterdžent odgovara.             <ul style="list-style-type: none"> <li>→ "Deterdžent za pranje veša i sredstvo za negu", Stranica 29</li> </ul> </li> <li>2. Ispraznite posudu za doziranje.             <ul style="list-style-type: none"> <li>→ "Čišćenje pregrade za deterdžent za pranje veša", Stranica 39</li> </ul> </li> <li>3. Očistite posudu za doziranje.</li> </ol>

<b>Kvar</b>	<b>Uzrok i rešavanje problema</b>
Ostaci deterdženta na vlažnom vešu.	<p data-bbox="370 153 1050 185"><b>4.</b> Ponovo napunite posudu za doziranje. → <i>"Punjenje posude za doziranje:", Stranica 33</i></p> <hr/> <p data-bbox="370 225 1050 256">Osnovna dozirana količina nije pravilno podešena.</p> <p data-bbox="370 256 1050 312">▶ Ako je aktivirano inteligentno doziranje, smanjite osnovnu doziranu količinu → <i>Stranica 34.</i></p>
Ostaci deterdženta na suvom vešu.	<p data-bbox="370 320 1050 376">Deterdženti za pranje veša mogu da sadrže materije, koje se talože na vešu.</p> <p data-bbox="370 376 1050 416">▶ Nakon pranja i sušenja očetkajte veš.</p> <hr/> <p data-bbox="370 424 1050 480">Sipan je neodgovarajući deterdžent u posudu za doziranje inteligentnog sistema za doziranje.</p> <p data-bbox="370 480 1050 568"><b>1.</b> Proverite da li upotrebljeni deterdžent odgovara. → <i>"Deterdžent za pranje veša i sredstvo za negu", Stranica 29</i></p> <p data-bbox="370 568 1050 655"><b>2.</b> Ispraznite posudu za doziranje. → <i>"Čišćenje pregrade za deterdžent za pranje veša", Stranica 39</i></p> <p data-bbox="370 655 1050 687"><b>3.</b> Očistite posudu za doziranje.</p> <p data-bbox="370 687 1050 751"><b>4.</b> Ponovo napunite posudu za doziranje. → <i>"Punjenje posude za doziranje:", Stranica 33</i></p> <hr/> <p data-bbox="370 759 1050 791">Osnovna dozirana količina nije pravilno podešena.</p> <p data-bbox="370 791 1050 847">▶ Ako je aktivirano inteligentno doziranje, smanjite osnovnu doziranu količinu → <i>Stranica 34.</i></p>
Nedovoljno dejstvo čišćenja.	<p data-bbox="370 855 1050 951">Osnovna dozirana količina nije pravilno podešena.</p> <p data-bbox="370 951 1050 1007">▶ Ako je aktivirano inteligentno doziranje, podesite osnovnu doziranu količinu → <i>Stranica 34</i> ispravno.</p> <hr/> <p data-bbox="370 1015 1050 1070">Deterdžent za pranje veša ili sredstvo za negu u posudama za doziranje inteligentnog sistema za doziranje je zgusnut.</p> <p data-bbox="370 1070 1050 1158"><b>1.</b> Proverite da li upotrebljeni deterdžent odgovara. → <i>"Deterdžent za pranje veša i sredstvo za negu", Stranica 29</i></p> <p data-bbox="370 1158 1050 1246"><b>2.</b> Ispraznite posudu za doziranje. → <i>"Čišćenje pregrade za deterdžent za pranje veša", Stranica 39</i></p> <p data-bbox="370 1246 1050 1278"><b>3.</b> Očistite posudu za doziranje.</p> <p data-bbox="370 1278 1050 1342"><b>4.</b> Ponovo napunite posudu za doziranje. → <i>"Punjenje posude za doziranje:", Stranica 33</i></p> <hr/> <p data-bbox="370 1350 1050 1406">Sipan je neodgovarajući deterdžent u posudu za doziranje inteligentnog sistema za doziranje.</p> <p data-bbox="370 1406 1050 1469"><b>1.</b> Proverite da li upotrebljeni deterdžent odgovara. → <i>"Deterdžent za pranje veša i sredstvo za negu", Stranica 29</i></p>

Kvar	Uzrok i rešavanje problema
Nedovoljno dejstvo čišćenja.	<p><b>2.</b> Ispraznite posudu za doziranje. → "Čišćenje pregrade za deterdžent za pranje veša", <i>Stranica 39</i></p> <p><b>3.</b> Očistite posudu za doziranje.</p> <p><b>4.</b> Ponovo napunite posudu za doziranje. → "Punjenje posude za doziranje:", <i>Stranica 33</i></p>
Home Connect ne funkcioniše pravilno.	<p>Mogući su različiti uzroci.</p> <p>► Idite na <a href="http://www.home-connect.com">www.home-connect.com</a>.</p>
Ne postoji veza sa kućnom mrežom.	<p>Wi-Fi je isključen.</p> <p>► → "Aktiviranje Wi-Fi mreže na uređaju", <i>Stranica 37</i></p> <hr/> <p>Wi-Fi je aktiviran, ali se veza za sa kućnom mrežom ne može uspostaviti.</p> <p><b>1.</b> Uverite se da je kućna mreža dostupna.</p> <p><b>2.</b> Ponovo povežite uređaj sa kućnom mrežom. → "Povezivanje uređaja sa WLAN kućnom mrežom (Wi-Fi) sa funkcijom WPS", <i>Stranica 35</i> → "Povezivanje uređaja sa WLAN kućnom mrežom (Wi-Fi) bez funkcije WPS", <i>Stranica 36</i></p>
Iz dovodnog creva za vodu ističe voda.	<p>Dovodno crevo za vodu nije ispravno / čvrsto priključeno.</p> <p><b>1.</b> Dovodno crevo za vodu ispravno priključite. Priključivanje dovodnog creva za vodu</p> <p><b>2.</b> Zavrните vijčani spoj.</p>
Iz odvodnog creva za vodu curi voda.	<p>Odvodno crevo za vodu je oštećeno.</p> <p>► Zamenite oštećeno odvodno crevo za vodu.</p> <hr/> <p>Odvodno crevo za vodu nije ispravno priključeno.</p> <p>► Odvodno crevo za vodu ispravno priključite. Vrste priključivanja odvoda vode</p>
U uređaju su se formirali neprijatni mirisi.	<p>Vlaga i ostaci deterdženta za pranje veša mogu da pospeše stvaranje bakterija.</p> <p>► → "Čišćenje bubnja", <i>Stranica 38</i></p> <p>► Ukoliko više ne koristite uređaj, ostavite vrata i pregradu za deterdžent otvorene, da zaostala voda može da se osuši.</p>

## 19.1 Deblokada u slučaju opasnosti

### Deblokiranje vrata

**Zahtev:** Pumpa za sapunicu je prazna. → *Stranica 40*

1. **PAŽNJA!** Voda koja ističe može dovesti do materijalne štete.
- ▶ Vrata ne otvarajte, ako se na staklu vidi voda.

Prinudnu deblokadu pomoću odgovarajućeg alata povucite nadole i otpustite je.

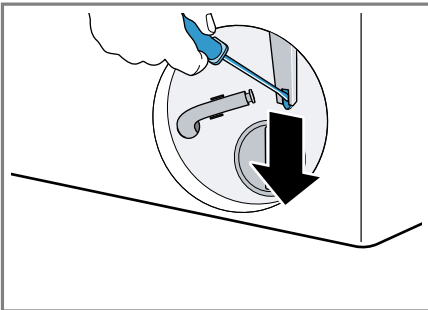

- ✓ Brava na vratima je deblokirana.
- 2. Umetnite klapnu za održavanje tako da ulegne.
- 3. Zatvorite klapnu za održavanje.

## 20 Transport, čuvanje i odlaganje u otpad

Ovde možete da saznate kako da pripremite svoj uređaj za transport i čuvanje. Pored toga, možete saznati kako odložiti stare uređaje u otpad.

### 20.1 Demontiranje uređaja

**Napomena:** Proširene napomene za korišćenje možete pogledati na [www.bosch-home.com](http://www.bosch-home.com) ili skeniranjem QR koda na naslovnoj strani uputstva za upotrebu.

1. Zatvorite slavinu za vodu.
2. Ispraznite dovodno crevo za vodu.
3. Isključite uređaj.
4. Izvucite mrežni utikač uređaja.
5. Ispustite sapunicu za pranje.  
→ "Čišćenje pumpe za sapunicu", *Stranica 40*
6. Demontirajte creva.
7. Ispraznite posude za doziranje.

### 20.2 Postavljanje transportnih osigurača

Uređaj radi transporta osigurajte transportnim osiguračima, kako biste izbegli oštećenja.

1. Pomoću odvijača uklonite 4 kapice za pokrivanje.

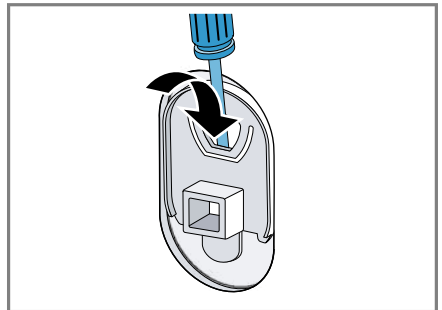

2. Sačuvajte kapice za pokrivanje.
2. Montirajte 4 transportna osigurača. Pri tome se orijentišite prema opisu Uklanjanje transportnih osigurača i postupite obrnutim redosledom.

### 20.3 Ponovno puštanje uređaja u rad

- ▶ Za dodatne informacije, videti  
→ "Postavljanje i priključivanje", *Stranica 12*  
→ "Pre prve upotrebe", *Stranica 19*.

## 20.4 Odlaganje starih uređaja u otpad

Ekološki prihvatljivim odlaganjem u otpad mogu da se recikliraju dragocene sirovine.

### UPOZORENJE

#### Opasnost od ugrožavanja zdravlja!

Deca se tako ne mogu zatvoriti u uređaju i dospeti u životnu opasnost.

- ▶ Uređaj ne postavljajte iza vrata koja mogu da blokiraju ili spreče otvaranje vrata uređaja.
- ▶ Na dotrajalim uređajima izvucite mrežni utikač mrežnog priključnog voda, zatim presecite mrežni priključni vod i uništite bravu na vratima uređaja tako da se vrata više ne mogu zatvoriti.

1. Izvucite mrežni utikač mrežnog priključnog voda.
2. Presecite mrežni priključni vod.
3. Uređaj odložite u otpad na ekološki prihvatljiv način.

O aktuelnim načinima odlaganja u otpad informišite se kod svog specijalizovanog prodavca ili u svojoj opštinskoj odn. gradskoj upravi.



Ovaj je aparat označen u skladu sa evropskom smernicom 2012/19/EU o otpadnim električnim i elektronskim aparatima (waste electrical and electronic equipment - WEEE).

Smernica određuje okvir za povratak i reciklažu otpadnih aparata koji važi u celoj Evropskoj Uniji.

## 21 Korisnička služba

Ako imate neka pitanja u vezi korišćenja, ne možete sami da otklonite smetnju ili uređaj mora da se popravi, obratite se našoj korisničkoj službi.

Funkcijski relevantne originalne rezervne delove proizvedene u skladu sa odgovarajućom direktivom o ekološkom dizajnu možete da dobijete od našeg korisničkog servisa u periodu od najmanje 10 godina od stavljanja vašeg uređaja na tržište u okviru Evropskog ekonomskog prostora.

**Napomena:** Angažovanje servisne službe je besplatno u okviru garantnih uslova proizvođača.

Detaljnije informacije o trajanju i uslovima garancije u svojoj zemlji možete da dobijete od našeg korisničkog servisa, trgovca kod kojeg ste kupili uređaj ili na našoj veb-stranici.

Kada se obraćate korisničkom servisu, navedite broj proizvoda (E-Nr.) i fabrički broj (FD) svog uređaja.

Podatke za kontakt korisničke službe naći ćete u priloženom spisku korisničkih službi ili na našoj veb-stranici.

### 21.1 Broj proizvoda (E-Nr.) i proizvodni broj (FD)

Broj proizvoda (E-Nr.) i proizvodni broj (FD-Nr.) možete da pronađete na tipskoj pločici uređaja.

Pločica sa oznakom tipa se u zavisnosti od modela nalazi:

- na unutrašnjoj strani vrata,
- na unutrašnjoj strani poklopca za održavanje,
- na zadnjoj strani uređaja.

Da biste brzo mogli da pronađete podatke o uređaju i telefonski broj korisničke službe, podatke možete i da zabeležite.



## **21.2 Garancija za AQUA-STOP**











Dodatno za zahteve na garancije prodavca na osnovu ugovora o kupovini i dodatno na našu garanciju proizvođača vršimo obeštećenje pod sledećim uslovima.

- Ukoliko bi usled greške na našem Aqua-Stop sistemu došlo do štete koju je prouzrokovala voda, nadoknađujemo štetu privatnim korisnicima. Da bi se obezbedila zaštita od vode aparat mora biti priključen na električnu mrežu.
- Ova garantna obaveza važi koliko i vek trajanja uređaja.
- Preduslov za pravo na garanciju je da je uređaj sa Aqua-Stop sistemom stručno postavljen i priključen u skladu sa našim uputstvom; ona takođe uključuje i stručno montirano Aqua-Stop produženje (originalni pribor). Naša garancija ne obuhvata neispravne dovode ili armature do Aqua-Stop priključka na slavini za vodu.
- Uređaje sa Aqua-Stop sistemom načelno ne morate da nadgledate za vreme rada odn. da ih nakon toga osiguravate zatvaranjem slavine za vodu. Međutim, u slučaju dužeg odsustva iz stana, npr. tokom višenedeljnog godišnjeg odmora, treba da zatvorite slavinu za vodu.

## 22 Vrednosti potrošnje

Sledeće informacije su stavljene na raspolaganje u skladu sa EU odredbom o ekološkom dizajnu. Navedene vrednosti za druge programe pored **Eco 40-60** su samo orijentacione vrednosti i utvrđene su u skladu sa važećim standardom EN60456. U tu svrhu je deaktivirana automatska funkcija doziranja.

Napomena u vezi sa uporednom proverom: deaktivirajte automatsku funkciju doziranja, osim ako ova funkcija nije predmet provere.

Program	Punjenje (kg)	Trajanje programa (h:min) <sup>1</sup>	Potrošnja energije (kWh/ciklus) <sup>1</sup>	Potrošnja vode (l/ciklus) <sup>1</sup>	Maksimalna temperatura (°C) 5 min <sup>1</sup>	Broj obrtaja centrifuge (obr/min) <sup>1</sup>	Preostala vlaga (%) <sup>1</sup>
Eco 40-60 <sup>2</sup>	10,0	3:59	1,145	68,0	45	1600	44,00
Eco 40-60 <sup>2</sup>	5,0	3:00	0,490	47,0	30	1600	44,00
Eco 40-60 <sup>2</sup>	2,5	3:00	0,279	32,0	25	1600	44,00
Cottons  20 °C	10,0	3:23	0,530	94,0	24	1600	43,00
Cottons  40 °C	10,0	3:19	1,420	97,0	45	1600	43,00
Cottons  60 °C	10,0	3:18	2,060	92,0	61	1600	45,00
Cottons  40 °C + Pre-wash 	10,0	3:59	1,450	102,0	43	1600	43,00
Easy-Care  40 °C	4,0	2:30	0,760	56,0	49	1200	30,00
Quick Mix   40 °C	4,0	1:05	0,640	42,0	44	1400	50,00
 Wool  30 °C	2,0	0:37	0,171	41,0	23	800	23,00

<sup>1</sup> Stvarne vrednosti mogu da odstupaju od navedenih vrednosti usled pritiska vode, tvrdoće i ulazne temperature, temperature u okolini, vrste, količine i zaprljanosti veša, upotrebljenog sredstva za čišćenje, oscilacija u strujnom napajanju i izabranih dodatnih funkcija.

<sup>2</sup> Program za proveru u skladu sa EU odredbom o ekološkom dizajnu i EU odredbom o energetske nalepnici sa hladnom vodom (15 °C).

## 23 Tehnički podaci

Visina uređaja	84,8 cm
Širina uređaja	59,8 cm
Dubina uređaja	63,2 cm
Težina	72,3 kg <sup>1</sup>
Maksimalna količina za punjenje	10,0 kg
Mrežni napon	220-240 V, 50-60 Hz
⇌ Minimalno osiguranje instalacije	10 A
Nominalna snaga	2300 W
Potrošnja snage	<ul style="list-style-type: none"> <li>■ Isključeno stanje: 0,10 W</li> <li>■ Stanje mirovanja: 0,50 W</li> <li>■ Vreme do podešavanja umreženog stanja pripravnosti (Wi-Fi): 5 min</li> <li>■ Umreženo stanje pripravnosti (Wi-Fi): 1,20 W</li> </ul>
Pritisak vode	<ul style="list-style-type: none"> <li>■ Minimalno: 100 kPa (1 bar)</li> <li>■ Maksimalno: 1000 kPa (10 bar)</li> </ul>
Dužina dovodnog creva za vodu	150 cm
<sup>1</sup> U zavisnosti od opremljenosti uređaja	

Dužina odvodnog creva za vodu	150 cm
Dužina mrežnog priključnog voda	160 cm
<sup>1</sup> U zavisnosti od opremljenosti uređaja	

Ovaj proizvod sadrži izvore svetlosti F klase energetske efikasnosti. Izvori svetlosti su dostupni kao rezervni deo i sme da ih zameni samo u tu svrhu obučeno stručno osoblje.

Dodatne informacije o vašem modelu možete pogledati na internet adresi <https://eprel.ec.europa.eu/><sup>1</sup>. Ta internet stranica sadrži vezu za zvaničnu EU bazu proizvoda EPREL. Pratite uputstva za pretragu modela. Oznaka modela proizilazi iz znakova pre kose crte u proizvodnom broju (E-Nr.) na pločici sa oznakom tipa. Oznaku modela alternativno možete naći i u prvom redu EU energetske nalepnice.

## 24 Izjava o usaglašenosti

Robert Bosch Hausgeräte GmbH ovime izjavljuje da je uređaj sa Home Connect funkcionalnošću usaglašen sa osnovnim zahtevima i ostalim dotičnim odredbama Direktive 2014/53/EU.

Detaljnu RED izjavu o usaglašenosti možete naći na internetu na adresi [www.bosch-home.com](http://www.bosch-home.com) na stranici proizvoda sa vašim uređajem, kod dodatnih dokumenata.



Opseg od 2,4 GHz (2400–2483,5 MHz): maks. 100 mW

<sup>1</sup> Važi samo za zemlje u Evropskom ekonomskom prostoru

**sr** Izjava o usaglašenosti

Opseg od 5 GHz (5150–5350 MHz +  
5470–5725 MHz): maks. 100 mW

	BE	BG	CZ	DK	DE	EE	IE	EL	ES
	FR	HR	IT	CY	LI	LV	LT	LU	HU
	MT	NL	AT	PL	PT	RO	SI	SK	FI
	SE	NO	CH	TR	IS	UK (NI)			
<hr/> <hr/> 5-GH WLAN (Wi-Fi): samo za upotrebu u unutrašnjim prostorijama. <hr/> <hr/>									
AL	BA	MD	ME	MK	RS	UK	UA		
<hr/> <hr/> 5-GH WLAN (Wi-Fi): samo za upotrebu u unutrašnjim prostorijama. <hr/> <hr/>									









## Thank you for buying a Bosch Home Appliance!

Register your new device on MyBosch now and profit directly from:

- **Expert tips & tricks for your appliance**
- **Warranty extension options**
- **Discounts for accessories & spare-parts**
- **Digital manual and all appliance data at hand**
- **Easy access to Bosch Home Appliances Service**

Free and easy registration – also on mobile phones:

**[www.bosch-home.com/welcome](http://www.bosch-home.com/welcome)**



## Looking for help? You'll find it here.

Expert advice for your Bosch home appliances, help with problems or a repair from Bosch experts.

Find out everything about the many ways Bosch can support you:

**[www.bosch-home.com/service](http://www.bosch-home.com/service)**

Contact data of all countries are listed in the attached service directory.

**Robert Bosch Hausgeräte GmbH**

Carl-Wery-Straße 34

81739 München

GERMANY

[www.bosch-home.com](http://www.bosch-home.com)



**9001658411** (010915)

sr