

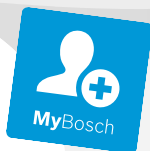

**BOSCH**



Register your  
new device on  
MyBosch now and  
get free benefits:  
[bosch-home.com/  
welcome](https://bosch-home.com/welcome)

# Mašina za sušenje veša

**WQG233D1BY**

**[sr]** Uputstvo za upotrebu i  
uputstva za montažu

# Za dalje informacije pogledajte Digitalni korisnički vodič.



## Sadržaj

|  |           |   |           |
|--|-----------|---|-----------|
| <b>1 Bezbednost.....</b>                           | <b>4</b>  | <b>9 Programi .....</b>                       | <b>24</b> |
| 1.1 Opšte napomene.....                            | 4         | 9.1 Automatski programi.....                  | 24        |
| 1.2 Namenska upotreba.....                         | 4         | 9.2 Vremenski programi.....                   | 25        |
| 1.3 Ograničenje kruga korisnika .....              | 4         | <b>10 Pribor .....</b>                        | <b>26</b> |
| 1.4 Bezbedna instalacija .....                     | 5         | <b>11 Veš .....</b>                           | <b>27</b> |
| 1.5 Sigurna upotreba.....                          | 7         | 11.1 Pripremanje veša .....                   | 27        |
| 1.6 Bezbedno čišćenje i održavanje .....           | 10        | <b>12 Osnovno rukovanje.....</b>              | <b>27</b> |
| <b>2 Izbegavanje materijalnih šteta... 11</b>      |           | 12.1 Uključivanje uređaja .....               | 27        |
| <b>3 Zaštita životne sredine i štednja .....</b>   | <b>11</b> | 12.2 Podešavanje programa.....                | 27        |
| 3.1 Odlaganje ambalaže u otpad... 11               |           | 12.3 Umetanje veša.....                       | 27        |
| 3.2 Štednja energije .....                         | 11        | 12.4 Startovanje programa.....                | 27        |
| 3.3 Režim za štednju energije.....                 | 12        | 12.5 Naknadno stavljanje veša .....           | 28        |
| <b>4 Postavljanje i priključivanje .....</b>       | <b>12</b> | 12.6 Prekidanje programa.....                 | 28        |
| 4.1 Raspakiranje uređaja.....                      | 12        | 12.7 Vađenje veša.....                        | 28        |
| 4.2 Obim isporuke.....                             | 12        | 12.8 Isključivanje uređaja.....               | 28        |
| 4.3 Zahtevi za mesto postavljanja.....             | 12        | 12.9 Sito za vlakna .....                     | 28        |
| 4.4 Centriranje uređaja.....                       | 14        | 12.10 Sistem filtera jedinice na dnu .....    | 30        |
| 4.5 Električno priključivanje uređaja.....         | 14        | 12.11 Posuda za kondenzat.....                | 31        |
| <b>5 Upoznavanje sa uređajem .....</b>             | <b>15</b> | <b>13 Zaključavanje za decu .....</b>         | <b>32</b> |
| 5.1 Uređaj.....                                    | 15        | 13.1 Aktiviranje zaključavanja za decu.....   | 32        |
| 5.2 Komandno polje .....                           | 16        | 13.2 Deaktiviranje zaključavanja za decu..... | 32        |
| <b>6 Displej .....</b>                             | <b>17</b> | <b>14 Osnovna podešavanja .....</b>           | <b>32</b> |
| <b>7 Tasteri .....</b>                             | <b>20</b> | <b>15 Čišćenje i održavanje.....</b>          | <b>32</b> |
| <b>8 Željeni rezultat sušenja.....</b>             | <b>23</b> | 15.1 Saveti za čišćenje i održavanje .....    | 32        |
| 8.1 Promena željenog rezultata sušenja .....       | 23        | 15.2 Jedinica na dnu.....                     | 33        |
| 8.2 Prilagođavanje željenog rezultata sušenja..... | 23        | 15.3 Senzor vlage.....                        | 36        |

|   |           |
|---|-----------|
| <b>16 Otklanjanje smetnji .....</b>                     | <b>37</b> |
| <b>17 Transport, čuvanje i odlaganje u otpad.....</b>   | <b>42</b> |
| 17.1 Priprema uređaja za transport .....                | 42        |
| 17.2 Odlaganje starih uređaja u otpad .....             | 42        |
| <b>18 Korisnička služba.....</b>                        | <b>43</b> |
| 18.1 Broj proizvoda (E-Nr), i proizvodni broj (FD)..... | 43        |
| <b>19 Potrošne vrednosti .....</b>                      | <b>44</b> |
| <b>20 Tehnički podaci .....</b>                         | <b>45</b> |



# 1 Bezbednost

---

Pridržavajte se sledećih sigurnosnih napomena.

## 1.1 Opšte napomene



- Pažljivo pročitajte ovo uputstvo.
- Uputstva i informacije o proizvodu sačuvajte za kasniju upotrebu ili za narednog vlasnika.
- Ukoliko postoji oštećenje nastalo tokom transporta, nemojte da priključujete uređaj.

## 1.2 Namenska upotreba

Ovaj uređaj upotrebljavajte samo:

- za sušenje i osvežavanje tkanina koje su pogodne za mašinu za sušenje veša i koje su oprane vodom.
- u privatnom domaćinstvu i u zatvorenim prostorima kućnog okruženja.
- na nadmorskim visinama do 4000 m.

## 1.3 Ograničenje kruga korisnika

Deca od 8 godina i starija, kao i osobe sa umanjenim psihičkim, čulnim ili mentalnim sposobnostima, ili osobe bez iskustva i/ili znanja, ovaj uređaj mogu da koriste samo pod nadzorom osobe koja je odgovorna za njihovu bezbednost ili ako su obučene za bezbedno korišćenje uređaja i razumeju kakve opasnosti pri tome postoje.

Deca se ne smeju igrati uređajem.

Čišćenje i korisničko održavanje ne smeju da obavljaju deca bez nadzora.

Decu mlađu od 3 godine i kućne ljubimce držite podalje od uređaja.

## 1.4 Bezbedna instalacija

Kada instalirate uređaj, pridržavajte se bezbednosnih napomena.

### **⚠ UPOZORENJE – Opasnost od strujnog udara!**

Nestručne instalacije su opasne.

- ▶ Uređaj sme da se priključi i upotrebljava samo u skladu sa podacima na pločici sa oznakom tipa.
- ▶ Uređaj se može povezati na mrežu naizmenične struje samo pomoću pravilno ugrađene utičnice sa uzemljenjem.
- ▶ Uverite se da je sistem uzemljenja kućne električne instalacije instaliran u skladu sa propisima. Instalacija mora da ima dovoljno veliki poprečni presek voda.
- ▶ Ukoliko koristite sigurnosni prekidač za neispravnu struju, koristite tip sa oznakom .
- ▶ Uređaj nikad ne sme da se napaja putem eksternog sklopnog uređaja npr. sata za automatsko uključivanje ili daljinskog upravljanja.
- ▶ Uređaj nemojte nikad povezivati na strujnu mrežu koju distributer energije redovno uključuje i isključuje.
- ▶ Kada je uređaj ugrađen, mrežni prekidač mrežnog priključnog voda mora da bude dostupan ili, ukoliko slobodan pristup nije moguć, u fiksno sprovedenoj električnoj instalaciji se mora ugraditi svepolni mehanizam za razdvajanje, u skladu sa uslovima instalacije.
- ▶ Prilikom postavljanja uređaja vodite računa da se mrežni priključni vod ne zaglavi ili ošteti.

Oštećena izolacija mrežnog priključnog voda predstavlja izvor opasnosti.

- ▶ Mrežni priključni vod nikad se ne sme dovoditi u kontakt sa vrućim delovima uređaja ili izvorima toplote.
- ▶ Mrežni priključni vod nikada se ne sme dovoditi u kontakt sa oštrim vrhovima ili ivicama.
- ▶ Mrežni priključni vod nikad se ne sme presavijati, prignječiti ili modifikovati.

### **⚠ UPOZORENJE – Opasnost od požara!**

Upotreba produženog mrežnog priključnog voda i nedozvoljenih adaptera predstavlja izvor opasnosti.

- ▶ Nemojte da upotrebljavate produžni kabl ili letve sa višestrukim utičnicama.
- ▶ Ako vam je mrežni priključni vod suviše kratak, obratite se korisničkoj službi.
- ▶ Upotrebljavajte samo adaptere koje je odobrio proizvođač.

### **⚠ UPOZORENJE – Opasnost od povrede!**

Zbog velike težine uređaja, prilikom podizanja može doći do povreda.

- ▶ Nemojte sami da podižete uređaj.

Ako je uređaj nestručno postavljen u stubu sa mašinom za pranje i mašinom za sušenje, postavljeni uređaj može da padne.

- ▶ Mašinu za sušenje postavite na mašinu za pranje veša isključivo uz spojni element  
→ "Pribor", *Stranica 26*. Drugačija metoda postavljanja nije dozvoljena.
- ▶ Uređaj nemojte postavljati na stub sa mašinom za pranje i mašinom za sušenje, ukoliko proizvođač mašine za sušenje u ponudi nema spojni element.
- ▶ Na stub sa mašinom za pranje i mašinom za sušenje nemojte postavljati uređaje različitih proizvođača i ukoliko imaju različitu dubinu i širinu.
- ▶ Stub sa mašinom za pranje i mašinom za sušenje nemojte postavljati na postolje, uređaji se mogu prevrnuti.

### **⚠ UPOZORENJE – Opasnost od gušenja!**

Deca mogu ambalažni materijal da navuku sebi preko glave ili da se njime umotaju, pa da se tako uguše.

- ▶ Ambalažni materijal držite van domašaja dece.
- ▶ Deci nipošto nemojte dozvoliti da se igraju sa ambalažnim materijalom.

**⚠ OPREZ – Opasnost od povrede!**

Uređaj tokom rada može da vibrira ili da se kreće.

- ▶ Uređaj postavite na čistu, ravnu i čvrstu površinu.
- ▶ Uređaj pozicionirajte pomoću nogica i libele.

Ukoliko creva i mrežni priključni vod nisu pravilno sprovedeni, postoji opasnost od spoticanja.

- ▶ Creva i mrežne priključne vodove položite tako da ne postoji opasnost od spoticanja.

Ukoliko uređaj pokrećete koristeći izbočene delove, npr. vrata uređaja, delovi mogu da se polome.

- ▶ Uređaj nemojte pomerati koristeći izbočene delove.

**⚠ OPREZ – Opasnost od zasecanja!**

Ukoliko dodirnete oštre ivice uređaja, možete se poseći.

- ▶ Uređaj ne dodirujte na oštrim ivicama.
- ▶ Prilikom instalacije i transporta koristite zaštitne rukavice.

**1.5 Sigurna upotreba****⚠ UPOZORENJE – Opasnost od strujnog udara!**

Oštećeni uređaj ili oštećeni mrežni priključni vod predstavljaju izvor opasnosti.

- ▶ Nikad nemojte upotrebljavati oštećeni uređaj.
- ▶ Nikada nemojte povlačiti mrežni priključni vod da biste razdvojili uređaj sa strujne mreže. Uvek povlačite mrežni utikač mrežnog priključnog voda.
- ▶ Ukoliko je uređaj ili mrežni priključni vod oštećen, odmah izvucite mrežni utikač mrežnog priključnog voda ili isključite osigurač u kutiji sa osiguračima.
- ▶ Pozovite korisnički servis. → *Stranica 43*

Vlaga koja je prodrla unutra može da prouzrokuje strujni udar.

- ▶ Uređaj upotrebljavajte samo u zatvorenim prostorima.
- ▶ Uređaj nemojte nikada da izlažete vrućini i vlazi.
- ▶ Za čišćenje uređaja nemojte da koristite čistač na paru ili čistač pod visokim pritiskom, creva ili tuš.

### **⚠ UPOZORENJE – Opasnost od ugrožavanja zdravlja!**

Deca se tako ne mogu zatvoriti u uređaju i dospeti u životnu opasnost.

- ▶ Uređaj ne postavljajte iza vrata koja mogu da blokiraju ili spreče otvaranje vrata uređaja.
- ▶ Na dotrajalim uređajima izvucite mrežni utikač mrežnog priključnog voda, zatim presecite mrežni priključni vod i uništite bravu na vratima uređaja tako da se vrata više ne mogu zatvoriti.

### **⚠ UPOZORENJE – Opasnost od gušenja!**

Deca bi mogla da udahnu i usisaju odn. progutaju sitne delove i da se na taj način uguše.

- ▶ Držite sitne delove van domašaja dece.
- ▶ Deci nipošto nemojte dozvoliti da se igraju sa sitnim delovima.

### **⚠ UPOZORENJE – Opasnost od eksplozije!**

Ugljena prašina ili brašno u blizini uređaja može dovesti do eksplozije.

- ▶ Tokom rada održavajte čisto okruženje uređaja.

### **⚠ UPOZORENJE – Opasnost od trovanja!**

Kondenzovana voda ovog uređaja nije pijaća voda i može da bude zaprljana vlaknima.

- ▶ Kondenzovanu vodu uređaja nemojte piti ili koristiti za druge potrebe.

Deterdženti za pranje veša i sredstva za negu u slučaju gutanja mogu da izazovu trovanja.

- ▶ U slučaju nenamernog gutanja zatražiti lekarski savet.
- ▶ Deterdžent za pranje veša i sredstva za negu čuvajte van domašaja dece.



**⚠ UPOZORENJE – Opasnost od požara!**

Rashladno sredstvo R290 u ovom uređaju je ekološko, ali i zapaljivo i može se zapaliti u kontaktu sa otvorenom vatrom ili izvorom plamena.

- ▶ Otvorenu vatru i izvore plamena držite na dovoljnoj udaljenosti

od uređaja.

**⚠ UPOZORENJE – Opasnost od eksplozije!**

Ostaci u situ za vlakna se tokom sušenja mogu zapaliti.

- ▶ Redovno čistite sito za vlakna.

Lako zapaljivi predmeti, kao npr. upaljači ili šibice, se tokom sušenja mogu zapaliti.

- ▶ Pre sušenja iz džepova veša izvadite sve lako zapaljive predmete.

Prljavi veš, koji je bio u kontaktu sa rastvaračima, uljem, voskom, odstranjivačem voska, bojom, mašću ili odstranjivačem fleka, prilikom sušenja može da se zapali ili da dovede do eksplozije.

- ▶ U ovom uređaju nemojte da sušite prljav veš.
- ▶ Pre sušenja, veš temeljno operite vrućom vodom i deterdžentom za pranje veša.
- ▶ Uređaj nemojte da koristite ako je veš prethodno čišćen industrijskim hemikalijama.

**⚠ UPOZORENJE – Opasnost od požara!**

Prilikom prevremenog prekidanja sušenja, veš se neće dovoljno ohladiti i može se zapaliti.

- ▶ Program sušenja nemojte prevremeno prekidati.
- ▶ Prilikom prevremenog prekidanja sušenja odmah izvadite veš i raširite ga.

**⚠ OPREZ – Opasnost od povrede!**

Ukoliko se uspinjete ili penjete na uređaj, može da se slomi prekrivna ploča.

- ▶ Na uređaj se nemojte uspinjati ili penjati.

Ukoliko sedite ili oslanjate na otvorena vrata, uređaj može da se prevrne.

- ▶ Na vrata uređaja nemojte sedati ili se oslanjati.
- ▶ Nemojte odlagati stvari na vrata uređaja.

U slučaju posezanja u bubanj koji se okreće, može doći do povrede ruku.

- ▶ Pre posezanja u bubanj sačekajte potpuno zaustavljanje bubnja.

## 1.6 Bezbedno čišćenje i održavanje

Kada čistite i održavate uređaj pridržavajte se bezbednosnih napomena.

### **⚠ UPOZORENJE – Opasnost od strujnog udara!**

Nestručne popravke su opasne.

- ▶ Samo za to obučeno stručno osoblje sme da vrši popravke na uređaju.
- ▶ Za popravku uređaja se smeju koristiti samo originalni zamenski delovi.
- ▶ Da bi se sprečile opasnosti, zamenu oštećenog mrežnog priključnog voda uređaja mora da izvrši proizvođač, korisnička služba ili osoba sa sličnim kvalifikacijama.

Vlaga koja je prodrla unutra može da prouzrokuje strujni udar.

- ▶ Za čišćenje uređaja nemojte da koristite čistač na paru ili čistač pod visokim pritiskom, creva ili tuš.

### **⚠ UPOZORENJE – Opasnost od povrede!**

Upotreba zamenskih delova i pribora koji nisu originalni je opasna.

- ▶ Koristite samo originalne zamenske delove i originalni pribor.

### **⚠ UPOZORENJE – Opasnost od trovanja!**

Ukoliko koristite sredstva za čišćenje koja sadrže rastvarače mogu nastati otrovni gasovi.

- ▶ Ne upotrebljavajte sredstva za čišćenje koja sadrže rastvarače.

## 2 Izbegavanje materijalnih šteta

Kako biste izbegli materijalnu štetu i oštećenja uređaja, obratite pažnju na ove napomene.

### PAŽNJA!

Pogrešno doziranje omekšivača, deterdženta, sredstva za negu i sredstva za čišćenje može da ugrozi funkciju uređaja.

- ▶ Obratite pažnju na preporuke za doziranje proizvođača.

Prekoračenje maksimalne količine punjenja ugrožava funkciju uređaja.

- ▶ Obratite pažnju na maksimalnu količinu punjenja za svaki program i nemojte je prekoračavati.

→ "Programi", Stranica 24

Pregrevanje uređaja može da ugrozi funkciju uređaja.

- ▶ Tokom rada dotok vazduha na uređaju mora biti otvoren.
- ▶ Osigurajte dovoljnu ventilaciju prostorije.

Tokom rada, dotok vazduha uređaja može da usisa lagane predmete, kao što su dlake i vlakna, što ugrožava funkciju uređaja.

- ▶ Održavajte čisto okruženje uređaja tokom rada.
- ▶ Lagane predmete držite dalje od uređaja.

Rad bez zaštite za vlakna ili sa nepotpunom ili neispravnom zaštitom za vlakna (u zavisnosti od opreme uređaja npr. sito za vlakna, depo za vlakna ili filter-podloška) može izazvati oštećenje uređaja.

- ▶ Uređaj nemojte koristiti ukoliko zaštita za vlakna nedostaje ili ukoliko je nepotpuna ili neispravna.

Penasti materijal ili penasta guma prilikom sušenja može da se deformiše ili otopi.

- ▶ Nemojte sušiti veš koji sadrži penasti materijal ili penastu gumu.

Neodgovarajuća sredstva za čišćenje mogu da oštete površine uređaja.

- ▶ Nemojte da upotrebljavate jaka ili abrazivna sredstva za čišćenje.
- ▶ Nemojte da upotrebljavate jaka sredstva za čišćenje koja sadrže alkohol.
- ▶ Nemojte da upotrebljavate tvrde abrazivne jastučice ili sundere za ribanje.
- ▶ Uređaj čistite samo vodom i mekanom, vlažnom krpom.
- ▶ Ukoliko dođe do kontakta sa uređajem, uklonite sve ostatke deterdženta, raspršivača ili druge ostatke.

## 3 Zaštita životne sredine i štednja

### 3.1 Odlaganje ambalaže u otpad

Ambalažni materijal je ekološki i može se iznova koristiti.

- ▶ Pojedinačne sastavne delove odložite u otpad odvojene po vrstama.

### 3.2 Štednja energije

Ako se pridržavate ovih napomena, vaš uređaj će trošiti manje struje.

Uređaj koristite u dobro provetrenoj prostoriji i držite dovod vazduha na uređaju slobodnim.

- ✓ Otežana razmena vazduha produžava trajanje programa i povećava potrošnju energije.

Pre sušenja centrifugirajte veš u mašini za pranje veša.

- ✓ Vlažan veš produžava trajanje programa i povećava potrošnju energije.

Pridržavajte se maksimalne količine punjenja za programe.

→ "Programi", Stranica 24

- ✓ Prekoračenje maksimalne količine punjenja produžava trajanje programa i povećava potrošnju energije.

Nakon sušenja očistite sito za vlakna  
→ Stranica 28.

- ✓ Zaprljano sito za vlakna redukuje tok vazduha u uređaju, produžava trajanje programa i povećava potrošnju energije.

Nakon čišćenja dobro osušite filtere u sistemu filtera jedinice na dnu  
→ Stranica 30.

- ✓ Vlažni filteri produžavaju trajanje programa i povećavaju potrošnju energije.

### 3.3 Režim za štednju energije

Ukoliko uređaj ne koristite tokom dužeg vremena, automatski se prebacuje u režim za štednju energije. Svi prikazi se isključuju i  **Start/Reload** treperi.

Režim za štednju energije se završava ponovnom upotrebom uređaja.

---

## 4 Postavljanje i priključivanje

### 4.1 Raspakiranje uređaja

#### PAŽNJA!

Predmeti, koji su zaostali u bubnju i koji nisu predviđeni za rad uređaja, mogu da dovedu do materijalne štete i oštećenja na uređaju.

- ▶ Ove predmete kao i isporučeni pribor pre rada uklonite iz bubnja.

1. Ambalažu i zaštitne folije kompletno uklonite sa uređaja.  
→ "Odlaganje ambalaže u otpad", Stranica 11
2. Proverite da li uređaj ima vidljiva oštećenja.
3. Otvorite vrata uređaja.  
→ "Osnovno rukovanje", Stranica 27
4. Izvadite pribor iz bubnja.
5. Zatvorite vrata uređaja.



### 4.2 Obim isporuke

Kada otpakujete uređaj, proverite sve delove da li imaju transportnih oštećenja i da li je isporuka potpuna.

#### PAŽNJA!

Rad sa nepotpunim ili neispravnim priborom može da ugrozi funkciju uređaja ili dovede do materijalne štete i oštećenja uređaja.

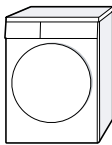
- ▶ Nemojte da koristite uređaj sa nepotpunim ili neispravnim priborom.
- ▶ Pre rada u uređaj postavite odgovarajući pribor.  
→ "Pribor", Stranica 26

| Obim isporuke   | Opis                   |
|---|------------------------|
|   | Mašina za sušenje veša |
|  | Prateća dokumentacija  |

### 4.3 Zahtevi za mesto postavljanja

#### PAŽNJA!

Ako se uređaj nagne više od 40°, preostala voda iz uređaja može da iscuri i uzrokuje materijalnu štetu.

- ▶ Oprezno nagnite uređaj.

- ▶ Uređaj transportujte u uspravnom položaju.

Zamrznuta preostala voda u uređaju može da dovede do kvara uređaja.

- ▶ Uređaj nemojte postavljati i koristiti na otvorenom ili u prostorima koji su ugroženi mrazom.

Ako uređaj radi neposredno nakon transporta, rashladno sredstvo koje se nalazi u uređaju može da dovede do oštećenja uređaja.

- ▶ Nakon transporta ostavite uređaj da miruje dva sata, pre nego što ga pustite u rad.

---

### Mesto postavljanja- Zahtevi

---

#### Na podu

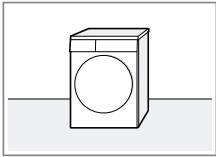

Uređaj postavite na čistu, ravnu i čvrstu površinu. Centrirajte uređaj  
→ *Stranica 14.*

---

### Mesto postavljanja- Zahtevi

---

U stubu sa mašinom za pranje i za sušenje veša

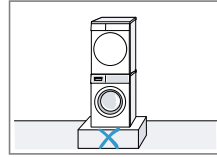

Ovaj uređaj postavite u stub sa mašinom za pranje i za sušenje veša samo sa setom za povezivanje proizvođača mašine za sušenje veša.

→ *"Pribor", Stranica 26*

→ *"Pribor", Stranica 26*

Ovaj uređaj postavite samo na mašinu za pranje veša istog proizvođača. Dubina i širina uređaja moraju da budu isti kao i dimenzije mašine za pranje veša.

Stub sa mašinom za pranje i za sušenje veša nemojte postavljati na postolje.

---

#### Na zidu

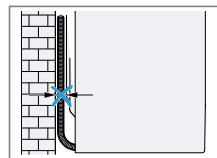

Nemojte da uglađujete creva između zida i uređaja.

## 4.4 Centriranje uređaja

Radi redukovanja zvukova i vibracija, ispravno pozicionirajte uređaj.

- ▶ Za pozicioniranje uređaja okrećite nogice uređaja. Pomoću libele proverite ispravan položaj.

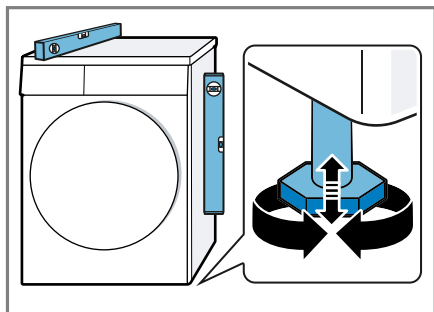

Sve nogice uređaja moraju čvrsto stajati na podu.

## 4.5 Električno priključivanje uređaja

1. Mrežni utikač mrežnog priključnog voda uređaja utaknite u utičnicu u blizini uređaja.

Podatke o priključivanju uređaja možete pronaći u opciji Tehnički podaci → *Stranica 45*.

2. Proverite da li mrežni utikač čvrsto naleže.

## 5 Upoznavanje sa uređajem

### 5.1 Uređaj

Ovde ćete naći pregled sastavnih delova uređaja.

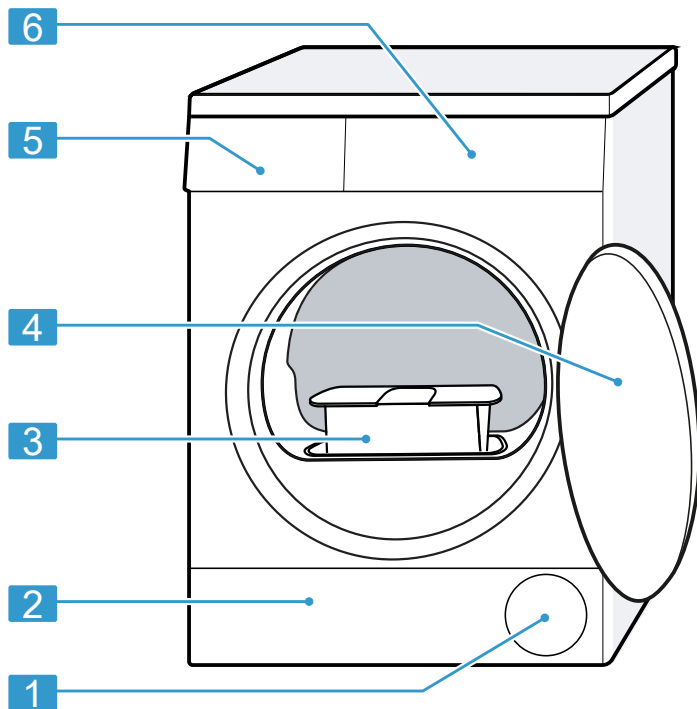

U zavisnosti od tipa uređaja, neki detalji na slici mogu da se razlikuju, na primer boja ili oblik.

|          |   |
|----------|---|
| <b>1</b> | Ulaz za vazduh  |
| <b>2</b> | Poklopac za održavanje jedinice na dnu → <i>Stranica 33</i> |
| <b>3</b> | Sito za vlakna → <i>Stranica 28</i>                         |

|          |  |
|----------|--|
| <b>4</b> | Vrata                                    |
| <b>5</b> | Posuda za kondenzat → <i>Stranica 31</i> |
| <b>6</b> | Komandno polje → <i>Stranica 16</i>      |

## 5.2 Komandno polje

Preko komandnog polja možete da podesite sve funkcije uređaja i da dobijate informacije o radnom stanju.

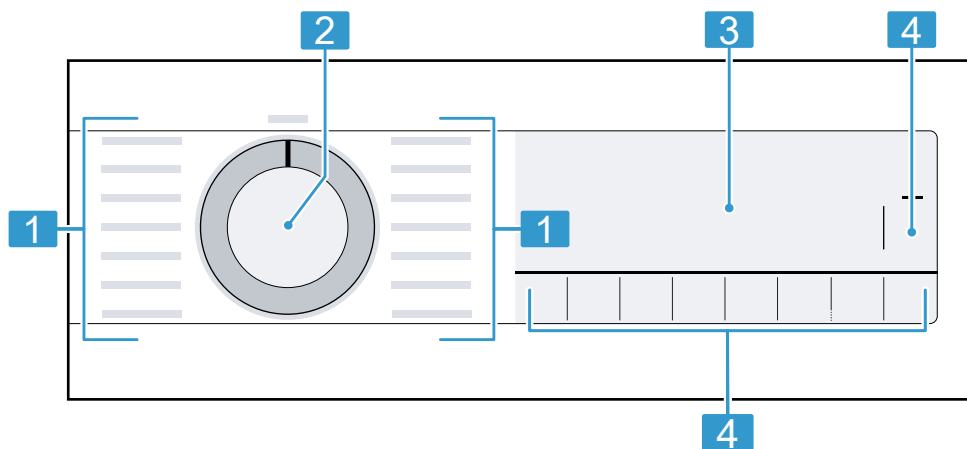

- |   |  |
|---|--|
| 1 | Programi → <i>Stranica 24</i>          |
| 2 | Birač programa<br>→ <i>Stranica 27</i> |
| 3 | Displej → <i>Stranica 17</i>           |
| 4 | Tasteri → <i>Stranica 20</i>           |



## 6 Displej



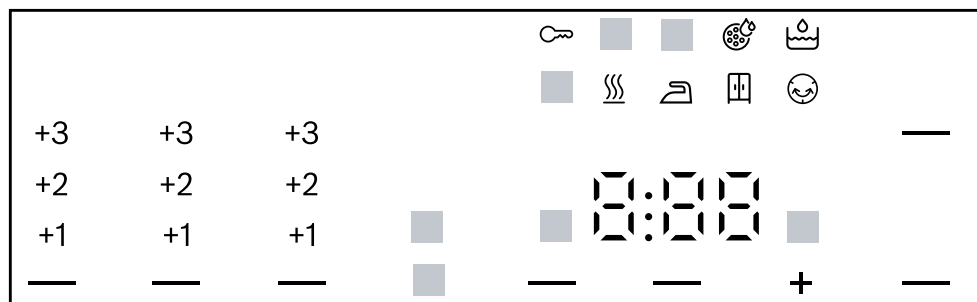



Na displeju se prikazuju aktuelne vrednosti podešavanja, mogućnosti izbora ili tekstovi napomena.



Primer prikaza na displeju

| Prikaz              | Naziv  | Opis  |
|---------------------|--|---|
| 0:40 <sup>1</sup>   | Trajanje programa / preostalo vreme programa | Orientaciono pretpostavljeno trajanje programa ili preostalo vreme programa.  |
| 1:25                | Vremenski program                            | Vremenski program je podešen.<br>→ "Vremenski programi", Stranica 25  |
| 8,0 kg <sup>1</sup> | Preporuka za količinu punjenja               | Maksimalna količina za punjenje za podešeni program u kg.   |
| + 0:45 <sup>1</sup> | Vreme „Gotovo za“                            | → "Tasteri", Stranica 22  |
|                     | Zaštita za decu                              | <ul style="list-style-type: none"> <li>■ svetli: zaštita za decu je aktivirana.</li> <li>■ treperi: zaštita za decu je aktivirana i uređajem je rukovano.<br/>→ "Deaktiviranje zaključavanja za decu", Stranica 32</li> </ul> |
| —                   | Start / pauza                                | Pokretanje, prekidanje ili pauziranje <ul style="list-style-type: none"> <li>■ svetli: program teče i može da se prekine ili pauzira.</li> <li>■ treperi: program može da se pokrene ili nastavi.</li> </ul>                  |

<sup>1</sup> Primer





| Prikaz   | Naziv                             | Opis  |
|--|-----------------------------------|---|
| —  | Cilj sušenja suvo za peglanje     | Rezultat sušenja je aktiviran.<br>→ "Tasteri", Stranica 21  |
| —  | Cilj sušenja suvo za orman        | Rezultat sušenja je aktiviran.<br>→ "Tasteri", Stranica 21  |
| —  | Cilj sušenja suvo za orman Plus   | Rezultat sušenja je aktiviran.<br>→ "Tasteri", Stranica 20  |
| +1<br>+2<br>+3   | Rezultat sušenja prilagođen       | Prilagođeni rezultat sušenja je aktiviran.<br>→ "Tasteri", Stranica 20<br><br>→ "Tasteri", Stranica 21<br><br>→ "Tasteri", Stranica 21                      |
| —  | Redukovanje gužvanja              | Redukovanje gužvanja je aktivirano.<br>→ "Tasteri", Stranica 21   |
| —  | Blago sušenje                     | Blago sušenje za osetljive tkanine je aktivirano.<br>→ "Tasteri", Stranica 21   |
| 4kg —  | Pola količine za punjenje         | Pola količine za punjenje je aktivirano.<br>→ "Tasteri", Stranica 22  |
| —  | Tiho sušenje                      | Tiše sušenje bez zvučnih signala je aktivirano.<br>→ "Tasteri", Stranica 22   |
|    | Sud za kondenzat                  | Ispraznite sud za kondenzat<br>→ Stranica 31.<br>Ugurajte sud za kondenzat<br>→ Stranica 32.  |
|   | Sito za dlačice                   | Očistite sito za dlačice → Stranica 28.   |
|  | Sistem filtera u podnoj jedinici  | Očistite sistem filtera podne jedinice<br>→ Stranica 30.  |
| Hot  | Proces hlađenja                   | Da ne bi došlo do oštećivanja veša, on se tokom okretanja bubnja hladi. Otvaranje vrata može da prekine obrok.<br><b>Napomena:</b> Nemojte menjati program. |
|  | Sušenje                           | Status programa   |
|  | Rezultat sušenja Suvo za peglanje | Status programa   |
|  | Rezultat sušenja Suvo za orman    | Status programa   |
|  | Zaštita od gužvanja               | Status programa   |









<sup>1</sup> Primer

| <b>Prikaz</b>       | <b>Naziv</b>       | <b>Opis</b>     |
|---------------------|--------------------|-----------------|
| <b>—</b>            | Pauza              | Status programa |
| End                 | Završetak programa | Status programa |
| <sup>1</sup> Primer |                    |                 |

## 7 Tasteri

Ovde ćete pronaći pregled tastera i mogućnosti njihovog podešavanja.



| Taster   | Izbor   | Opis  |
|--|---|---|
|  Start/Reload                              | <ul style="list-style-type: none"> <li>■ Pokrenuti</li> <li>■ Prekinuti</li> <li>■ Pauzirati</li> </ul>   | Pokrenite, prekinite ili pa-uzirajte program.   |
|  3 sec.<br>(Zaključavanje za decu 3 sek.)  | <ul style="list-style-type: none"> <li>■ Aktivirati</li> <li>■ Deaktivirati</li> </ul>  | Aktivirajte ili deaktivirajte zaštitu za decu. Osigurajte masku od nesmotrenog aktiviranja. Ukoliko je zaštita za decu aktivirana, a uređaj je isključen, zaštita za decu ostaje aktivirana.<br>→ "Zaključavanje za decu", <i>Stranica 32</i>   |
|  Cupboard Dry Plus<br>(Suvo za ormar plus) | <ul style="list-style-type: none"> <li>■  Cupboard Dry Plus</li> <li>■ +1</li> <li>■ +2</li> <li>■ +3</li> </ul> | <ul style="list-style-type: none"> <li>■ Izborom  Cupboard Dry Plus je aktiviran željeni rezultat sušenja. Rezultat sušenja određuje u kojoj meri je veš nakon kraja programa vlažan ili suv.<br/>→ "Željeni rezultat sušenja", <i>Stranica 23</i></li> <li>■ Izborom +1, +2 ili +3 je prilagođen rezultat sušenja.<br/>→ "Prilagođavanje željenog rezultata sušenja", <i>Stranica 23</i></li> </ul> |

| Taster   | Izbor  | Opis   |
|--|--|--|
|  Cupboard Dry<br>(Suvo za ormar)     | <ul style="list-style-type: none"> <li>■  Cupboard Dry</li> <li>■ +1</li> <li>■ +2</li> <li>■ +3</li> </ul> | <ul style="list-style-type: none"> <li>■ Izborom  Cupboard Dry je aktiviran željeni rezultat sušenja. Rezultat sušenja određuje u kojoj meri je veš nakon kraja programa vlažan ili suv.<br/>→ "Željeni rezultat sušenja", Stranica 23</li> <li>■ Izborom +1, +2 ili +3 je prilagođen rezultat sušenja.<br/>→ "Prilagođavanje željenog rezultata sušenja", Stranica 23</li> </ul> |
|  Iron Dry<br>(Suvo za peglanje)      | <ul style="list-style-type: none"> <li>■  Iron Dry</li> <li>■ +1</li> <li>■ +2</li> <li>■ +3</li> </ul>     | <ul style="list-style-type: none"> <li>■ Izborom  Iron Dry je aktiviran željeni rezultat sušenja. Rezultat sušenja određuje u kojoj meri je veš nakon kraja programa vlažan ili suv.<br/>→ "Željeni rezultat sušenja", Stranica 23</li> <li>■ Izborom +1, +2 ili +3 je prilagođen rezultat sušenja.<br/>→ "Prilagođavanje željenog rezultata sušenja", Stranica 23</li> </ul>     |
|  Less Ironing<br>(Protiv gužvanja) | <ul style="list-style-type: none"> <li>■ Aktivirati</li> <li>■ Deaktivirati</li> </ul>   | <p>Aktivirajte ili deaktivirajte redukovanje gužvanja. Nakon završetka programa, bubanj u pravilnim vremenskim intervalima još 60 minuta pomera veš, čime se redukuje njegovo gužvanje.</p>  |
|  Gentle<br>(Nežno)                 | <ul style="list-style-type: none"> <li>■ Aktivirati</li> <li>■ Deaktivirati</li> </ul>   | <p>Aktivirajte ili deaktivirajte blago sušenje. Temperatura se redukuje za osetljive tkanine, kao npr. za poliakril ili elasthan. Trajanje programa se produžava.</p>  |

| Taster                         | Izbor   | Opis   |
|--------------------------------|---|--|
| ⏸ Finished in<br>(Spremno u)   | <ul style="list-style-type: none"> <li>■ Završetak programa</li> <li>■ Trajanje programa</li> </ul> | <ul style="list-style-type: none"> <li>■ Odredite završetak programa.<br/>Trajanje programa je već uključeno u podešene sate.<br/>Nakon početka programa prikazuje se trajanje programa.</li> <li>■ Podesite trajanje programa za vremenske programe.<br/>→ "Vremenski programi", Stranica 25</li> </ul> |
| ⏸ (Isključivanje zvuka)        | <ul style="list-style-type: none"> <li>■ aktivirati</li> <li>■ deaktivirati</li> </ul>              | Aktivirajte ili deaktivirajte signal nakon završetka programa.   |
| ½ Half Load<br>(Pola punjenja) | <ul style="list-style-type: none"> <li>■ Aktivirati</li> <li>■ Deaktivirati</li> </ul>              | Sušite pojedinačne komade veša ili male količine za punjenje.  |



## 8 Željeni rezultat sušenja

Za svaki automatski program je definisan željeni rezultat sušenja. Željeni rezultat sušenja određuje u kojoj meri je veš nakon završetka programa suv ili vlažan.

| Željeni rezultat sušenja   | Veš  | Rezultat sušenja   |
|--|--|--|
|  Cupboard Dry Plus | Višeslojni, debeli veš koji se sporo suši. | Veš je suv.  |
|  Cupboard Dry      | Normalan, jednoslojni veš.                 | Veš je suv.  |
|  Iron Dry          | Normalan, jednoslojni veš                  | Veš je nakon sušenja i dalje blago vlažan.<br>Za redukciju gužvanja nakon sušenja, veš opeglajte ili ga okačite da se osuši. |

### 8.1 Promena željenog rezultata sušenja

Za pojedine automatske programe možete da promenite željeni rezultat sušenja, da bi veš bio suvlji ili vlažniji.

1. Podesite automatski program.  
→ "Automatski programi",  
Stranica 24
- ✓ Displej prikazuje zadati rezultat sušenja.
2. Pritisnite  **Cupboard Dry**,  **Cupboard Dry Plus** ili  **Iron Dry**.
- ✓ Na displeju se prikazuje: **—**, **—** ili **—**

### 8.2 Prilagođavanje željenog rezultata sušenja

Ako nakon sušenja sa određenim rezultatom sušenja smatrate da je veš previše vlažan, možete da prilagodite rezultat sušenja.

1. Podesite automatski program.  
→ "Automatski programi",  
Stranica 24
- ✓ Displej prikazuje zadati rezultat sušenja.
2. Pritisnite  **Cupboard Dry Plus**,  **Cupboard Dry** ili  **Iron Dry**.
- ✓ Na displeju se prikazuje: "+1", "+2" ili "+3".

## 9 Programi









Tkanine možete da sušite pomoću automatskog programa ili vremenskog programa.

### 9.1 Automatski programi





Automatski programi su programi tokom kojih senzori za vlagu tokom sušenja mere preostalu vlagu u vešu. Program se završava tek kada se dostigne podešeni rezultat sušenja. Svaki automatski program ima rezultat sušenja → *Stranica 23*. Rezultat sušenja određuje u kojoj meri je veš nakon kraja programa suv ili vlažan.

#### Saveti

- Rezultat sušenja izaberite u zavisnosti od tkanina ili željenog rezultata sušenja.  
→ "*Željeni rezultat sušenja*", *Stranica 23*
- Etikete sa uputstvima za negu na vešu pružaju dodatne napomene za izbor programa.

| Program   | Opis  | Maks. punjenje (kg) |
|---|---|---------------------|
| Cottons <br>(Pamuk)  | Sušite otporne tkanine od pamuka ili lana koje se mogu otkuvavati.  | 8,0                 |
|  Cottons Eco <br>(Pamuk eco) | Sušite otporne tkanine od pamuka ili lana koje se mogu otkuvavati. Program za uštedu energije.  | 8,0                 |
| Easy-Care <br>(Lako održavanje)  | Sušite tkanine od sintetike i mešovitih vlakana. Sušite tkanine od sintetike i mešovitih vlakana.   | 3,5                 |
| Mix <br>(Miks)   | Sušite tkanine od pamuka i sintetike.   | 3,0                 |
|  Bed Linen  | Sušite jastučnice i navlake za jorgane kao i čaršafe od pamuka.<br><b>Napomena:</b> Pomeranje bubnja je optimizovano za sušenje velikih komada veša.  | 3,5                 |
| Delicates <br>(Osetljivo)  | Sušite osetljive tkanine od satena, sintetike i mešovitih vlakana.  | 2,0                 |
|  Down<br>(Perje)  | Sušite tkanine punjene perjem, jorgane ili perjane prekrivače.<br><b>Napomene</b> <ul style="list-style-type: none"> <li>■ Sušite velike tkanine, kao što su ćebad ili vreće za spavanje.</li> <li>■ Na kraju programa, protresite tkanine da biste raspodelili punjenje i razbili vlačnost nakupljenu na pojedinim mestima.</li> </ul> | 1,5                 |





| <b>Program</b>  | <b>Opis</b>  | <b>Maks. punjenje (kg)</b> |
|---|--|----------------------------|
|  Hygiene Plus<br>(Higijena Plus)    | Sušite otporne tkanine od pamuka ili lana koje se mogu otkuvavati.<br><b>Napomena:</b> Naročito pogodno u slučaju visokih higijenskih zahteva.   | 4,0                        |
|  Sportswear<br>(Sportska garderoba) | Sušite sportsku garderobu koja se brzo suši od funkcionalnih vlakana, mikro-vlakana i sintetike.   | 1,5                        |
|  Shirts/Blouses<br>(Košulje/Bluze)  | Sušite košulje i bluze od pamuka, lana, sintetike ili mešovityh vlakana.<br><b>Napomena:</b> Za optimalan rezultat sušenja, sušite maksimalno 5 košulja ili 5 bluza. Nakon sušenja, opegajte veš ili ga okačite. Tada se preostala vlaga ravnomerno raspoređuje. | 1,5                        |
|  Super Quick 40'<br>(Brzo 40')      | Sušite tkanine od sintetike i laganog pamuka.  | 2,0                        |
|  Towels<br>(Peškiri)                | Sušite otporne peškire koji se mogu otkuvavati od pamuka ili lana.   | 6,0                        |

## 9.2 Vremenski programi

Vremenski programi su programi sa definisanim ili podesivim trajanjem programa. Program se završava nakon isteka vremena, čak i ako veš npr. nije suv. Vremenski programi su namenjeni za sušenje pojedinačnih komada veša ili tanjih tkanina.

**Savet:** Etikete sa uputstvima za negu na vešu pružaju dodatne napomene za izbor programa.

| <b>Vremenski program</b>  | <b>Opis</b>   | <b>Maks. punjenje (kg)</b> |
|---|---|----------------------------|
| Wool Finish <br>(Vuna finiš)                   | Sušite vunene tkanine ili tkanine sa udelom vune koje se mogu prati u mašini.<br><b>Napomena:</b> Tkanine će biti mekše, ali se neće osušiti. Nakon završetka programa, izvadite tkanine i ostavite ih da se osuše. | 0,5                        |
| Time Program Warm <br>(Vremenski program toplo) | Sušite sve vrste tkanina osim vune i svile. Pogodno za unapred sušen ili malo vlažan veš i za naknadno sušenje višeslojnog, debelog veša.   | 3,0                        |

## 10 Pribor

Koristite originalni pribor. On je specijalno prilagođen za vaš uređaj.

**Napomena:** Određeni dodatni pribor je dostupan u drugim bojama. Kontaktirajte

→ "Korisnička služba", Stranica 43.

|   | Upotreba   | Broj za poručivanje |
|---|--|---------------------|
| Element za povezivanje                                  | Da biste uštedeli prostor, uređaj postavite na preporučenu mašinu za veš od istog proizvođača i iste širine i dubine.  | WTZ27410            |
| Element za povezivanje sa radnom pločom koja se izvlači | Da biste uštedeli prostor, uređaj postavite na preporučenu mašinu za veš od istog proizvođača i iste širine i dubine. Pomoću radne ploče koja se izvlači možete jednostavnije da punite i praznite uređaj. | WTZ27400            |
| Y-dobavljač   | Crevo za odvod vode dodatnog uređaja priključite na isti odvod na sifonu.  | 15000490            |
| Crevo za odvod vode                                     | Ispustite višak kondenzata iz uređaja direktno u kanalizaciju bez redovnog pražnjenja posude za kondenzat.   | WTZ1110             |
| Filterska podloška                                      | Rezervni deo za zaštitu od vlakana za sistem filtera u podnoj jedinici.  | 12022801            |
| Platforma   | Postavite uređaj visoko kako biste ga mogli lakše puniti i prazniti.   | WTZPW20D            |

## 11 Veš

**Napomena:** Dodatne informacije možete da pogledate u digitalnom uputstvu za upotrebu, skeniranjem QR koda u sadržaju ili na [www.bosch-home.com](http://www.bosch-home.com).

### 11.1 Pripremanje veša

#### PAŽNJA!

Predmeti koji su ostali u vešu mogu da oštete veš i bubanj.

- ▶ Pre rada iz džepova veša uklonite sve predmete.
- ▶ Pripremite veš kako biste očuvali uređaj i veš.
  - Ispraznite džepove
  - Očerkajte pesak iz manžeta i džepova
  - Zatvorite jorganske navlake i jastučnice
  - Zatvorite sve rajsferšluse, čičak trake, kukice i omče
  - Platnene kaiševe, trake na kecelji uvežite ili koristite vreću za veš
  - Uklonite rolne sa zavesa i olovne trake ili koristite mrežu za veš
  - Za male komade veša, kao npr. dečije čarape, koristite mrežu za pranje
  - Veš raširite i rastresite ili pogledajte opis programa
  - Pre sušenja centrifugirajte veš

## 12 Osnovno rukovanje

**Napomena:** Dodatne informacije možete da pogledate u digitalnom uputstvu za upotrebu, skeniranjem QR koda u sadržaju ili na [www.bosch-home.com](http://www.bosch-home.com).

### 12.1 Uključivanje uređaja

**Zahtev:** Uređaj je pravilno postavljen i priključen.

→ "Postavljanje i priključivanje", *Stranica 12*

- ▶ Birač programa postavite na program.

### 12.2 Podešavanje programa

1. Okrenite birač programa i postavite ga na željeni program.  
→ "Programi", *Stranica 24*
2. Po potrebi, prilagodite podešavanja programa.

### 12.3 Umetanje veša

**Napomena:** Kako biste izbegli pojavu gužvanja, vodite računa o maksimalnom punjenju za

→ "Programi", *Stranica 24*.

**Zahtev:** Veš je pripremljen.

→ "Veš", *Stranica 27*

1. Otvorite vrata.  
Uverite se da je bubanj prazan.
2. Ubacite veš u bubanj.
3. Zatvorite vrata.  
Uverite se da se veš nije zaglavio u vratima.

### 12.4 Startovanje programa

**Napomena:** Ukoliko želite da promenite vreme do završetka programa, podesite opciju „Gotovo za“.

- ▶ Pritisnite  **Start/Reload** .
- ✓ Na displeju se prikazuje trajanje programa ili vreme „Gotovo za“.
- ✓ Nakon završetka programa, displej prikazuje: "End".

## 12.5 Naknadno stavljanje veša

Nakon starta programa možete naknadno da stavite ili izvadite veš u svakom trenutku.

### 1. Pritisnite **Start/Reload** .

Proces hlađenja se pokreće automatski nakon otprilike 30 sekundi i hladi veš dok se bubanj okreće. Ukoliko ne želite proces hlađenja ili želite da ga prekinete, otvorite vrata.

→ "Displej", Stranica 18

2. Otvorite vrata uređaja.
3. Naknadno stavite ili izvadite veš.
4. Zatvorite vrata uređaja.
5. Pritisnite  **Start/Reload** .

## 12.6 Prekidanje programa

### 1. Pritisnite **Start/Reload** .

Proces hlađenja se pokreće automatski nakon otprilike 30 sekundi i hladi veš dok se bubanj okreće. Ukoliko ne želite proces hlađenja ili želite da ga prekinete, otvorite vrata.

→ "Displej", Stranica 18

2. Otvorite vrata uređaja.
3. Izvadite veš → Stranica 28.

## 12.7 Vađenje veša

1. Otvorite vrata uređaja.
2. Izvadite veš.

## 12.8 Isključivanje uređaja

- ▶ Birač programa postavite na **Off**.

## 12.9 Sito za vlakna

Vlakna iz veša se tokom pranja skupljaju u situ za vlakna. Sito za vlakna štiti uređaj od vlakana.

### Čišćenje sita za vlakna

Kada se program sušenja završi ili displej tokom rada prikaže napomenu, očistite sito za vlakna.

**Napomena:** Ukoliko ne čistite uređaj kao što je opisano, funkcija uređaja može da bude ugrožena.

### Zahtevi

- Na displeju se nakon sušenja prikazuje: "End"
- ili tokom rada: .

1. Otvorite vrata.
2. Uklonite vlakna sa vrata.

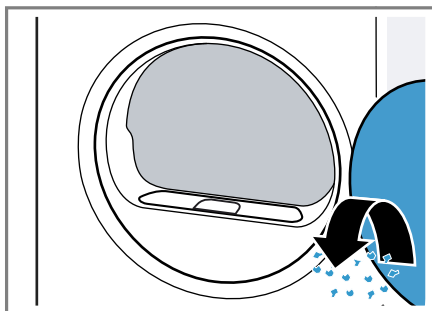

3. Skinite dvodelno sito za vlakna.

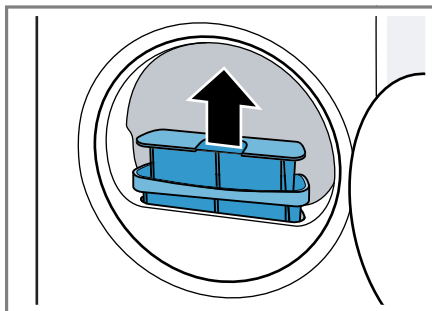

4. Uklonite vlakna iz udubljenja.

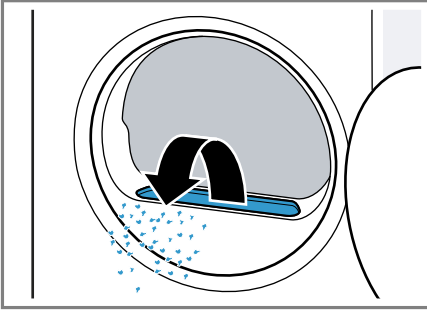

Uverite se da vlakna nisu upala u vazdušni kanal.

5. Odvojite dvodelno sito za vlakna.

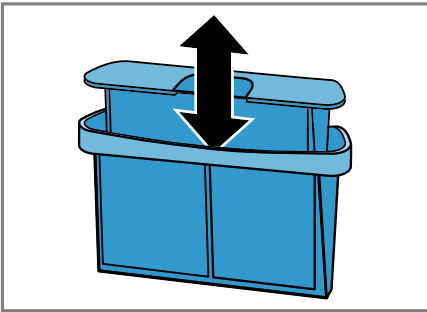

6. Otvorite dva sita za vlakna.

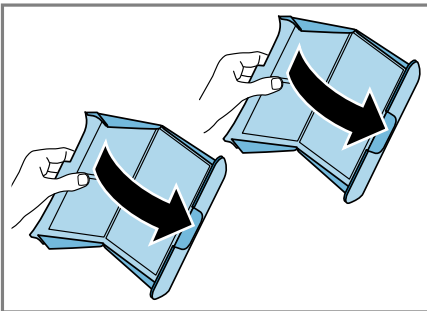

7. Uklonite vlakna.

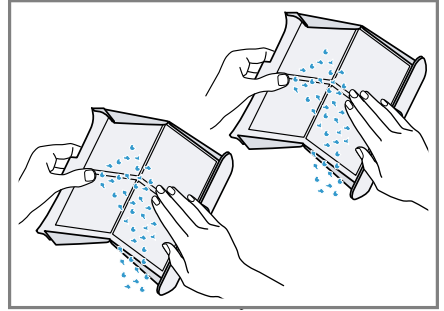

8. Sita za vlakna očistite temeljno mlazom tople vode i osušite ih.

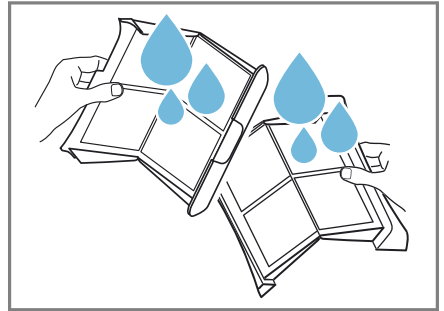

9. Zatvorite i sklopite dva sita za vlakna.

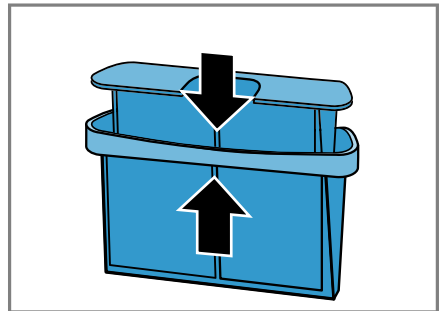

10. Umetnite dvodelno sito za vlakna.

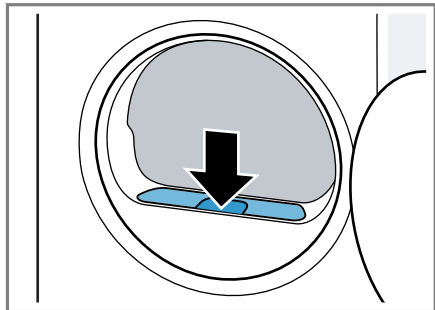

11. Zatvorite vrata.

## 12.10 Sistem filtera jedinice na dnu

Vlakna iz veša se tokom pranja skupljaju u sistemu filtera jedinice na dnu. Sistem filtera štiti uređaj od vlakana.

### Čišćenje sistema filtera jedinice na dnu

Kada displej tokom rada pokaže napomenu, očistite sistem filtera jedinice na dnu.

#### Napomene

- Sistem filtera možete redovno da čistite i bez prikazane napomene na displeju.  
Nije potrebno čišćenje nakon svakog sušenja.
- Ukoliko ne čistite uređaj kao što je opisano, funkcija uređaja može da bude ugrožena.

**Zahtev:** Displej tokom rada pokazuje: 

1. Očistite sito za vlakna  
→ *Stranica 28.*
2. Otvorite jedinicu na dnu  
→ *Stranica 33.*

3. Filtersku podlošku oprezno skinite sa nosača.

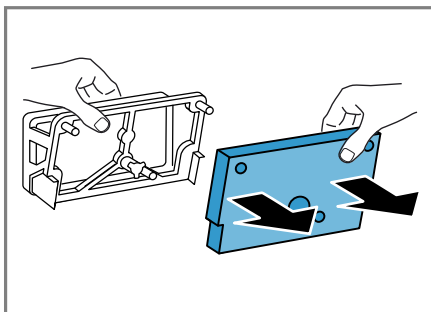

Vodite računa da ne deformišete ili oštetite filtersku podlošku.

4. Poklopac razmenjivača toplote očistite mekanom četkom.

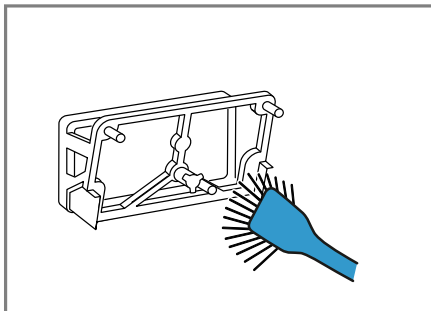

Uverite se da ste uklonili sve nečistoće sa zaptivke.

5. Filtersku podlošku očistite temeljno mlazom tople vode i iscedite je rukom.

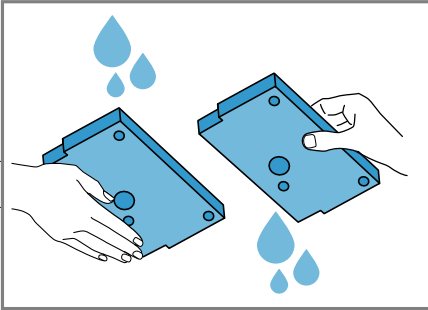

Tvrđokornu nečistoću možete oprezno da očistite usisivačem. Filtersku podlošku nemojte čistiti sredstvima za čišćenje.

6. Filtersku podlošku postavite na nosače.

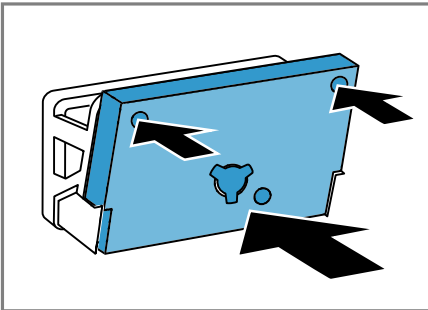

Vodite računa da ne deformišete ili oštetite očišćenu filtersku podlošku ili da je ne postavite na nosače sa pogrešne strane.

**Napomena:** Filtersku podlošku → *Stranica 26* možete da poručite preko korisničkog servisa kao rezervni deo.

7. Zatvorite jedinicu na dnu  
→ *Stranica 35*.

## 12.11 Posuda za kondenzat

Tokom sušenja stvara se kondenzat, koji uređaj koristi za automatsko čišćenje. Kondenzat se fabrički skuplja u posudi za kondenzat u uređaju.

### Pražnjenje posude za kondenzat

Kada se program sušenja završi ili displej tokom rada prikaže napomenu, ispraznite posudu za kondenzat.

#### Zahtevi

- Na displeju se nakon sušenja prikazuje: "End"
- ili tokom rada: ☹.

1. Posudu za kondenzat izvucite u vodoravnom položaju.

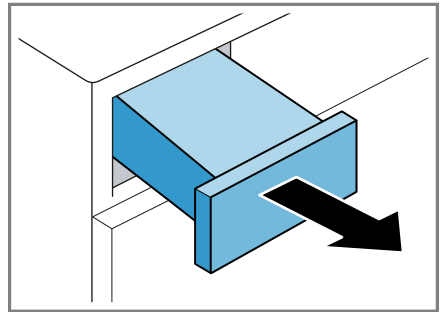

2. Ispraznite posudu za kondenzat.

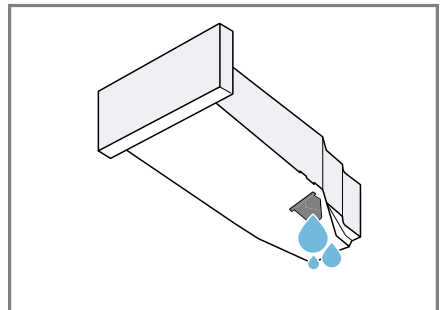

Pre rada uređaja se uverite se da ste ubacili posudu za kondenzat.

→ "Ubacivanje posude za kondenzat", *Stranica 32*

## Ubacivanje posude za kondenzat

**Zahtev:** Posudu za kondenzat  
→ *Stranica 31* ste izvadili iz uređaja.

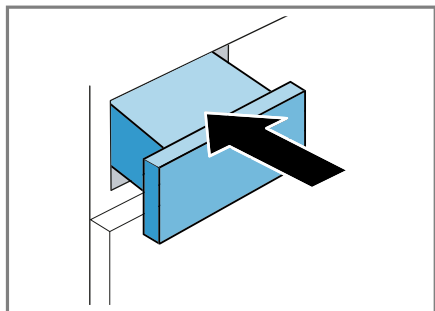

- ▶ U potpunosti ugurajte posudu za kondenzat.



## 13 Zaključavanje za decu



Zaštite uređaj od neželjenog upravljanja na upravljačkim elementima.

### 13.1 Aktiviranje zaključavanja za decu

- ▶ Pritisnite oba tastera  **3 sec.** otpr. 3 sekunde.
- ✓ Na displeju se prikazuje .
- ✓ Upravljački elementi su blokirani.
- ✓ Zaštita za decu ostaje aktivna i nakon isključivanja uređaja i nestanka struje.

### 13.2 Deaktiviranje zaključavanja za decu

**Zahtev:** Za deaktiviranje zaštite za decu, uređaj mora biti uključen.

- ▶ Pritisnite oba tastera  **3 sec.** otpr. 3 sekunde.
- ✓ Na displeju se gasi .

## 14 Osnovna podešavanja

Osnovna podešavanja uređaja možete da prilagodite svojim potrebama.

**Napomena:** Dodatne informacije možete da pogledate u digitalnom uputstvu za upotrebu, skeniranjem QR koda u sadržaju ili na [www.bosch-home.com](http://www.bosch-home.com).

## 15 Čišćenje i održavanje

Da bi vaš uređaj dugo ostao funkcionalan, pažljivo ga čistite i održavajte.

**Napomena:** Dodatne informacije možete da pogledate u digitalnom uputstvu za upotrebu, skeniranjem QR koda u sadržaju ili na [www.bosch-home.com](http://www.bosch-home.com).

### 15.1 Saveti za čišćenje i održavanje

Kućište i upravljačke elemente čistite samo vodom i vlažnom krpom.

Na taj način delovi uređaja ostaju čisti i higijenski besprekorni.

Odmah uklonite sve ostatke deterdženta za pranje veša, ostatke raspršivača magle ili druge ostatke.

Sveže naslage se lakše uklanjaju nego okorele.

Ostavite vrata uređaja nakon korišćenja otvorena.

Preostala voda može da se osuši i tako se sprečava pojava neprijatnih mirisa u uređaju.



## 15.2 Jedinica na dnu

Jedinica na dnu je donji, pristupačni deo uređaja, u kom se nalazi izmenjivač toplote.

### Otvaranje jedinice na dnu

#### Zahtevi

- Uređaj se hladio 30 minuta.
  - Vrata uređaja su zatvorena.
1. Otvorite klapnu za održavanje.

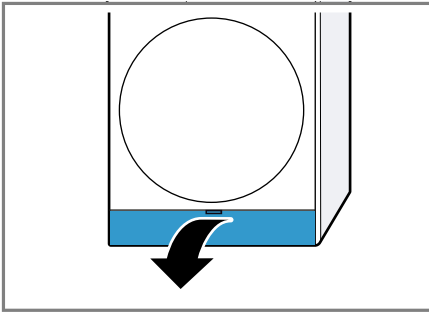

Ako stavite krpu ispod klapne za održavanje, možete da sakupite preostalu vodu iz jedinice na dnu.

2. Otvorite ručice poklopca izmenjivača toplote.

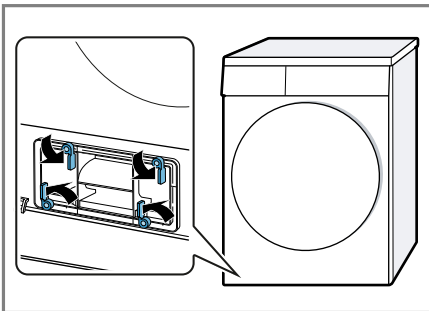

3. Poklopac izmenjivača toplote izvucite za ručku.

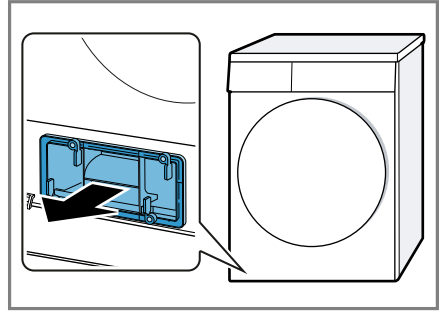

### Čišćenje jedinice na dnu

Vidljivu nečistoću iz jedinice na dnu možete da uklonite.

#### **⚠ OPREZ**

#### **Opasnost od zasecanja!**

Ukoliko dodirnete oštre ivice razmenjivača toplote, možete se poseći.

- ▶ Ne dodirujte lamele razmenjivača toplote.

1. Otvorite jedinicu na dnu → *Stranica 33*.
2. Poklopac razmenjivača toplote očistite mekanom četkom.

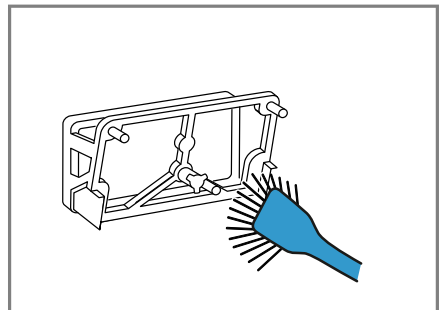

Uverite se da ste uklonili sve nečistoće sa zaptivke.

**sr** Čišćenje i održavanje

3. Podignite lagano srednju spojnicu umetka.

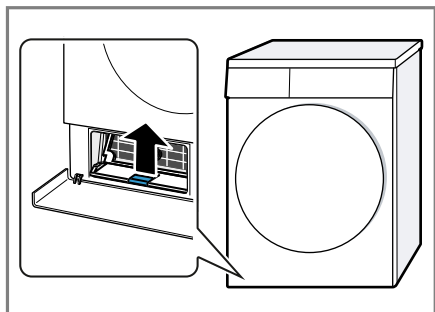

4. Umetak izvucite vodoravnim povlačenjem.

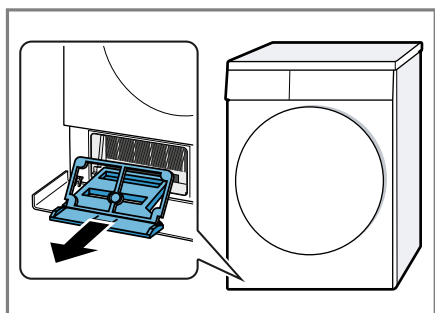

5. Umetak očistite mlazom vode i ostavite da se osuši.

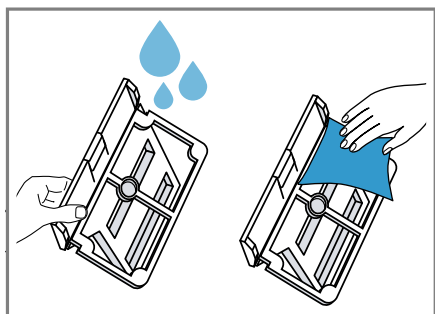

6. Lamele razmenjivača toplote pažljivo očistite nastavkom usisivača sa četkom.

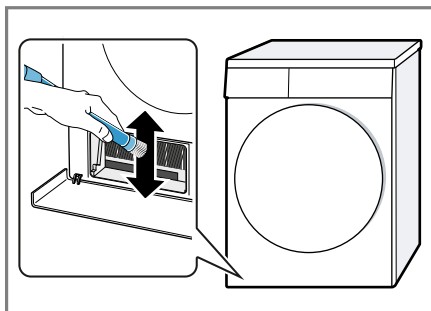

Uverite se da ste lamele razmenjivača toplote usisali odozgo ka dole i da ih niste deformisali ili oštetili.

7. Rešetku ulaza za vazduh oprezno očistite nastavkom sa četkom za usisivač.

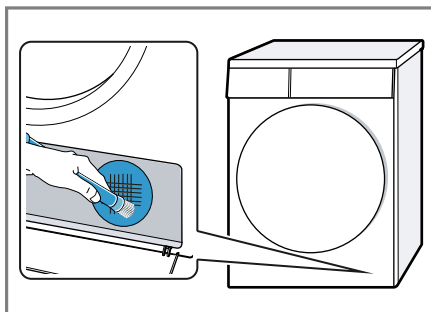

Vodite računa da pri tome ne deformišete ili oštetite rešetku.

8. Otvor očistite mekanom, vlažnom krpom.

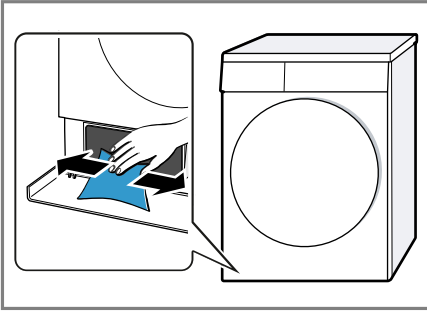

9. Ubacite vodoravno umetak dok spojnica ne klikne na svoje mesto.

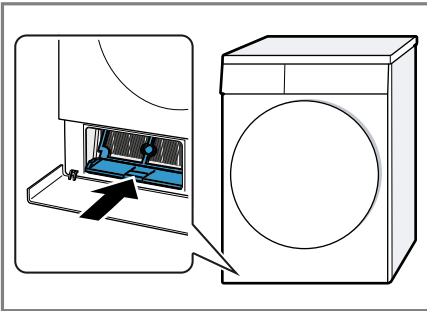

10. Zatvorite jedinicu na dnu  
→ *Stranica 35.*

### Zatvaranje jedinice na dnu

**Zahtev:** Jedinica na dnu je otvorena.  
→ "Otvaranje jedinice na dnu",  
*Stranica 33*

1. Poklopac izmenjivača toplote postavite za ručku.

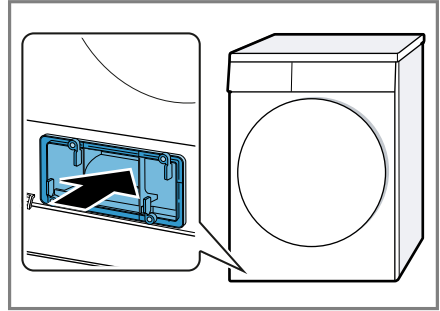

2. Zatvorite ručice poklopca izmenjivača toplote.

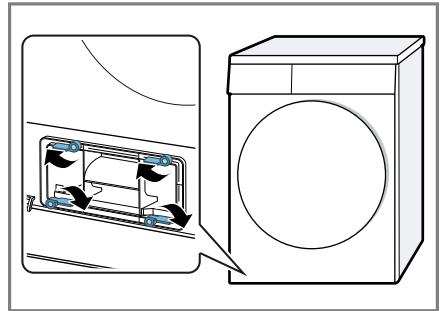

3. Zatvorite klapnu za održavanje.

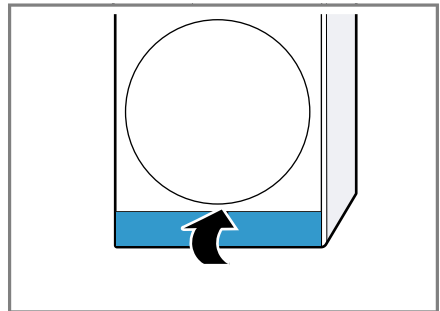

## 15.3 Senzor vlage

Senzor vlage u ovom uređaju utvrđuje vlažnost veša tokom sušenja. U zavisnosti od preostale vlage u vešu, uređaj menja trajanje automatskog programa.

### Čišćenje senzora vlage

Nakon nekog vremena, na senzoru vlage mogu da se natalože ostaci kameca, deterdženata i sredstava za negu. Redovno čistite senzor vlage.

### PAŽNJA!

Predmeti sa tvrdom ili grubom površinom mogu da oštete senzor vlage.

- ▶ Za čišćenje nemojte da koristite predmete sa tvrdom ili grubom površinom, abrazivna sredstva za čišćenje ili čeličnu vunu.

**Napomena:** Ukoliko ne čistite uređaj kao što je opisano, funkcija uređaja može da bude ugrožena.

1. Otvorite vrata.
2. Senzor vlage očistite sunderom.

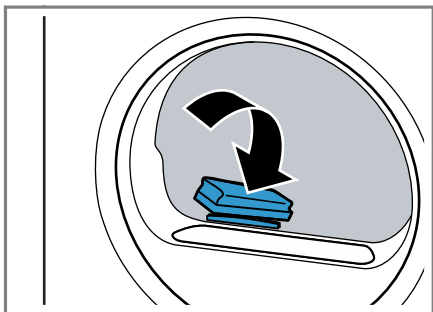

## 16 Otklanjanje smetnji



Manje smetnje na uređaju možete sami da otklonite. Pre nego što se obratite korisničkom servisu, pogledajte informacije za otklanjanje smetnji. Tako ćete izbeći nepotrebne troškove.

### UPOZORENJE



#### Opasnost od strujnog udara!

Nestručne popravke su opasne.

- ▶ Samo za to obučeno stručno osoblje sme da vrši popravke na uređaju.
- ▶ Za popravku uređaja se smeju koristiti samo originalni zamenski delovi.
- ▶ Da bi se sprečile opasnosti, zamenu oštećenog mrežnog priključnog voda uređaja mora da izvrši proizvođač, korisnička služba ili osoba sa sličnim kvalifikacijama.

| Kvar  | Uzrok i rešavanje problema   |
|---|--|
| "Hot" i bubanj se okreću.   | <p>Proces hlađenja je aktivan.</p> <ol style="list-style-type: none"> <li>1. Nije greška.</li> <li>2. Tokom trajanja procesa hlađenja nemojte menjati program.</li> </ol> <p><b>Napomena:</b> Proces hlađenja traje do 10 minuta. I dalje možete da rukujete uređajem.</p>   |
| Zvuk brujanja.  | <p>Kompresor je aktivan.</p> <ul style="list-style-type: none"> <li>▶ Nema greške - normalan šum tokom rada.</li> </ul>  |
| Displej se gasi i treperi  <b>Start/Reload</b> . | <p>Režim za štednju energije je aktivan.</p> <ul style="list-style-type: none"> <li>▶ Pritisnite taster po želji.</li> <li>✓ Displej ponovo svetli.</li> </ul>   |
|   | <p>Filter za vlakna je zaprljan.</p> <ul style="list-style-type: none"> <li>▶ → "Čišćenje sita za vlakna", <i>Stranica 28</i></li> </ul>   |
|   | <p>Filter na jedinici na dnu je zaprljan.</p> <ul style="list-style-type: none"> <li>▶ → "Čišćenje sistema filtera jedinice na dnu", <i>Stranica 30</i></li> </ul>   |
| Uređaj ne funkcioniše.  | <p>Mrežni utikač voda za mrežni priključak nije utaknut.</p> <ul style="list-style-type: none"> <li>▶ Priključite uređaj na strujnu mrežu.</li> </ul> <p>Aktivirao se osigurač u kutiji sa osiguračima.</p> <ul style="list-style-type: none"> <li>▶ Proverite osigurač u kutiji sa osiguračima.</li> </ul> <p>Napajanje strujom je prekinuto.</p> <ul style="list-style-type: none"> <li>▶ Proverite da li osvetljenje u prostoriji ili drugi uređaji u prostoriji rade.</li> </ul> |
| Uređaj pauzira, ali se bubanj okreće.   | <p>Proces hlađenja je aktivan.</p> <ul style="list-style-type: none"> <li>▶ Nema greške - nije potrebna nikakva radnja.</li> </ul>   |

| Kvar   | Uzrok i rešavanje problema   |
|--|--|
| Pojava gužvanja.   | <p>Količina punjenja je prevelika.</p> <ul style="list-style-type: none"> <li>▶ Vodite računa o maksimalnoj količini za punjenje → "Programi", Stranica 24.</li> </ul>   |
|  | <p>Veš ostaje nakon sušenja predugo u bubnju.</p> <ol style="list-style-type: none"> <li>1. Veš izvadite iz bubnja direktno nakon sušenja.</li> <li>2. Komade veša raširite radi sušenja.</li> </ol>   |
|  | <p>Podешen je neadekvatan program za vrstu tkanine.</p> <ul style="list-style-type: none"> <li>▶ Podesite program koji odgovara vrsti tkanine. → "Programi", Stranica 24</li> </ul>  |
|  | <p>Tekstil koji je lak za održavanje je predugo sušen.</p> <ul style="list-style-type: none"> <li>▶ → "Promena željenog rezultata sušenja", Stranica 23.</li> <li>▶ → "Prilagođavanje željenog rezultata sušenja", Stranica 23.</li> </ul>                       |
|  | <p>Zaštita od gužvanja nije aktivirana.</p> <ul style="list-style-type: none"> <li>▶ Aktivirajte zaštitu od gužvanja. → "Tasteri", Stranica 21</li> </ul>  |
| <p> i program su prekinuti.</p>  | <p>Rezervoar za kondenzovanu vodu pun.</p> <ol style="list-style-type: none"> <li>1. → "Pražnjenje posude za kondenzat", Stranica 31.</li> <li>2. → "Ubacivanje posude za kondenzat", Stranica 32.</li> <li>3. → "Startovanje programa", Stranica 27.</li> </ol> |
|  | <p>Odvodno crevo za vodu je presavijeno ili prignječeno.</p> <ol style="list-style-type: none"> <li>1. Uverite se da odvodno crevo za vodu nije presavijeno ili prignječeno.</li> <li>2. Odvodno crevo za vodu položite bez presavijanja.</li> </ol>             |
|  | <p>Odvodno crevo za vodu nije ispravno priključeno.</p> <ul style="list-style-type: none"> <li>▶ Uverite se da je odvodno crevo za vodu pravilno priključeno.</li> </ul>   |
|  | <p>Odvodno crevo za vodu je zapušeno.</p> <ul style="list-style-type: none"> <li>▶ Tekućom vodom isperite odvodno crevo za vodu.</li> </ul>  |
|  | <p>U jedinici na dnu se nalazi strano telo</p> <ol style="list-style-type: none"> <li>1. → "Otvaranje jedinice na dnu", Stranica 33.</li> <li>2. Uklonite strano telo.</li> <li>3. → "Zatvaranje jedinice na dnu", Stranica 35.</li> </ol>                       |
| <p>U rezervoaru za kondenzovanu vodu se nalazi kondenzovana voda, iako je odvodno crevo za vodu priključeno.</p> | <p>Uređaj koristi kondenzovanu vodu za automatsko samočišćenje.</p> <ul style="list-style-type: none"> <li>▶ Nema greške - nije potrebna nikakva radnja.</li> </ul> <p>Odvodno crevo za vodu nije ispravno priključeno.</p>                                      |

| <b>Kvar</b>   | <b>Uzrok i rešavanje problema</b>  |
|---|--|
| U rezervoaru za kondenzovanu vodu se nalazi kondenzovana voda, iako je odvodno crevo za vodu priključeno. | ▶ Uverite se da je odvodno crevo za vodu pravilno priključeno.   |
| Program se ne pokreće.  | <p>Zaključavanje za decu je aktivirano.</p> <p>▶ → "Deaktiviranje zaključavanja za decu", <i>Stranica 32</i></p> <hr/> <p> <b>Start/Reload</b> nije pritisnuto.</p> <p>▶ Pritisnite  <b>Start/Reload</b> .</p> <hr/> <p>Nije podešen program.</p> <p>1. → "Podešavanje programa", <i>Stranica 27</i>.</p> <p>2. → "Startovanje programa", <i>Stranica 27</i>.</p>  |
| Trajanje programa se menja tokom sušenja.   | <p>Tok programa se elektronski usklađuje. Zbog toga može da se promeni trajanje programa.</p> <p>▶ Nema greške - nije potrebna nikakva radnja.</p>   |
| Zvuk pumpe.   | <p>Pumpa za kondenzovanu vodu je aktivna.</p> <p>▶ Nema greške - normalan šum tokom rada.</p>  |
| Zvuk zujanja.   | <p>Ventilacija kompresora je aktivna.</p> <p>▶ Nema greške - normalan šum tokom rada.</p>  |
| Vreme sušenja predugo traje.  | <p>Filter na jedinici na dnu je zaprljan.</p> <p>▶ → "Čišćenje sistema filtera jedinice na dnu", <i>Stranica 30</i></p> <hr/> <p>Filter za vlakna je zaprljan.</p> <p>▶ → "Čišćenje sita za vlakna", <i>Stranica 28</i></p> <hr/> <p>Temperatura okruženja je veća od 30 °C.</p> <p>▶ Uverite se da je temperatura okruženja manja od 30 °C.</p> <hr/> <p>Temperatura okruženja je manja od 15 °C.</p> <p>▶ Uverite se da je temperatura okruženja veća od 15 °C.</p> <hr/> <p>Nedovoljna cirkulacija vazduha na mestu postavljanja uređaja.</p> <p>▶ Provetrite mesto postavljanja uređaja.</p> <hr/> <p>Ulaz za vazduh za uređaj je blokiran.</p> <p>▶ Uverite se da je ulaz za vazduh za uređaj slobodan.</p> <hr/> <p>Izmenjivač toplote je prljav.</p> <p>1. → "Otvaranje jedinice na dnu", <i>Stranica 33</i>.</p> |

| Kvar                              | Uzrok i rešavanje problema  |
|-----------------------------------|---|
| Vreme sušenja predu-<br>go traje. | <p><b>2.</b> Očistite izmenjivač toplote.<br/>→ "Čišćenje jedinice na dnu", Stranica 33</p> <p><b>3.</b> → "Zatvaranje jedinice na dnu", Stranica 35.</p>   |
| Voda curi.                        | <p>Uređaj nije ispravno nivelisan.<br/>▶ → "Centriranje uređaja", Stranica 14</p> <hr/> <p>Zaptivka poklopca izmenjivača toplote je prljava.<br/>▶ Očistite zaptivku poklopca izmenjivača toplote.<br/>→ "Čišćenje sistema filtera jedinice na dnu", Stranica 30</p> <hr/> <p>Odvodno crevo za vodu nije ispravno priključeno.<br/>▶ Uverite se da je odvodno crevo za vodu pravilno priključeno.</p> <hr/> <p>Ručica poklopca izmenjivača toplote nije pravilno zatvorena.<br/>▶ Uverite se da je ručica poklopca izmenjivača toplote pravilno zatvorena.<br/>→ "Zatvaranje jedinice na dnu", Stranica 35</p>  |
| Veš je previše vlažan.            | <p>Podешen je neadekvatan program za vrstu tkanine.<br/>▶ Za naknadno sušenje podesite vremenski program.<br/>→ "Programi", Stranica 24</p> <hr/> <p>Napajanje strujom je prekinuto.<br/>▶ Proverite da li osvetljenje u prostoriji ili drugi uređaji u prostoriji rade.</p> <hr/> <p>Količina punjenja je prevelika.<br/>▶ Vodite računa o maksimalnoj količini za punjenje<br/>→ "Programi", Stranica 24.</p> <hr/> <p>Posle završetka programa, topao veš se čini vlažnijim nego što jeste.<br/><b>1.</b> Veš izvadite iz bubnja direktno nakon sušenja.<br/><b>2.</b> Komade veša raširite radi sušenja.</p> <hr/> <p>Podешen je neadekvatan rezultat sušenja.<br/>▶ → "Promena željenog rezultata sušenja", Stranica 23.</p> <hr/> <p>Rezultat sušenja nije prilagođen.<br/>▶ → "Prilagođavanje željenog rezultata sušenja", Stranica 23.</p> <hr/> <p>Količina za punjenje je mala.<br/>▶ Za naknadno sušenje podesite vremenski program.<br/>→ "Programi", Stranica 24</p> |
|                                   | Senzora vlage je prljav.  |



---

| <b>Kvar</b>            | <b>Uzrok i rešavanje problema</b>  |
|------------------------|--|
| Veš je previše vlažan. | <p>► → <i>"Čišćenje senzora vlage", Stranica 36.</i></p> <hr/> <p>Postupak sušenje je prekinut i rezervoar za kondenzovanu vodu je pun.</p> <ol style="list-style-type: none"><li>1. → <i>"Pražnjenje posude za kondenzat", Stranica 31.</i></li><li>2. → <i>"Ubacivanje posude za kondenzat", Stranica 32.</i></li><li>3. → <i>"Startovanje programa", Stranica 27.</i></li></ol> |

---

## 17 Transport, čuvanje i odlaganje u otpad

Ovde možete da saznate kako da pripremite svoj uređaj za transport i čuvanje. Pored toga, možete saznati kako odložiti stare uređaje u otpad.

### 17.1 Priprema uređaja za transport

#### PAŽNJA!

Ako uređaj radi neposredno nakon transporta, rashladno sredstvo koje se nalazi u uređaju može da dovede do oštećenja uređaja.

- ▶ Nakon transporta ostavite uređaj da miruje dva sata, pre nego što ga pustite u rad.

**Savet:** U uređaju može da se nalazi preostala voda koja može da curi tokom transporta. Uređaj transportujte u uspravnom položaju.

#### Zahtevi

- Posuda za kondenzat je prazna. Pražnjenje posude za kondenzat → *Stranica 31*
  - Uređaj je uključen. → "*Uključivanje uređaja*", *Stranica 27*
1. Podesite program → *Stranica 27* po želji.
  2. Pokrenite program → *Stranica 27* i sačekajte 5 minuta.
- ✓ Kondenzat je ispumpan.
3. Isključite uređaj. → "*Isključivanje uređaja*", *Stranica 28*
  4. Skinite crevo za odvod vode sa priključnog mesta.
  5. Crevo za odvod vode na uređaju osigurajte od nesmotrenog otkaćivanja.

Uverite se da crevo za odvod vode nije prelomljeno.

6. Ispraznite posudu za kondenzat → *Stranica 31*.
  7. Ugurajte posudu za kondenzat → *Stranica 32*.
  8. Mrežni utikač uređaja odvojite sa strujne mreže.
- ✓ Uređaj je spreman za transport.

### 17.2 Odlaganje starih uređaja u otpad

Ekološki prihvatljivim odlaganjem u otpad mogu da se recikliraju drage cene sirovine.

#### UPOZORENJE

##### Opasnost od ugrožavanja zdravlja!

Deca se tako ne mogu zatvoriti u uređaju i dospeti u životnu opasnost.

- ▶ Uređaj ne postavljajte iza vrata koja mogu da blokiraju ili spreče otvaranje vrata uređaja.
- ▶ Na dotrajalim uređajima izvucite mrežni utikač mrežnog priključnog voda, zatim presecite mrežni priključni vod i uništite bravu na vratima uređaja tako da se vrata više ne mogu zatvoriti.

#### UPOZORENJE

##### Opasnost od požara!

Rashladno sredstvo R290 u ovom uređaju je ekološko, ali i zapaljivo i može se zapaliti ukoliko uređaj ne odložite u otpad na adekvatan način.

- ▶ Uređaj adekvatno odložite u otpad.
- ▶ Ne oštećujte cevi cirkulacionog kruga rashladnog sredstva.

1. Izvucite mrežni utikač mrežnog priključnog voda.
2. Presecite mrežni priključni vod.
3. Uređaj odložite u otpad na ekološki prihvatljiv način.

O aktuelnim načinima odlaganja u otpad informišite se kod svog specijalizovanog prodavca ili u svojoj opštinskoj odn. gradskoj upravi.



Ovaj je aparat označen u skladu sa evropskom smernicom 2012/19/EU o otpadnim električnim i elektronskim aparatima (waste electrical and electronic equipment - WEEE).

Smernica određuje okvir za povratak i reciklažu otpadnih aparata koji važi u celoj Evropskoj Uniji.

## 18.1 Broj proizvoda (E-Nr.) i proizvodni broj (FD)

Broj proizvoda (E-Nr.) i proizvodni broj (FD-Nr.) možete da pronađete na tipskoj pločici uređaja.

Pločica sa oznakom tipa se u zavisnosti od modela nalazi:

- na unutrašnjoj strani vrata,
- na unutrašnjoj strani poklopca za održavanje,
- na zadnjoj strani uređaja.

Da biste brzo mogli da pronađete podatke o uređaju i telefonski broj korisničke službe, podatke možete i da zabeležite.

## 18 Korisnička služba

Ako imate neka pitanja u vezi korišćenja, ne možete sami da otklonite smetnju ili uređaj mora da se popravi, obratite se našoj korisničkoj službi.

Funkcijski relevantne originalne rezervne delove proizvedene u skladu sa odgovarajućom direktivom o ekološkom dizajnu možete da dobijete od našeg korisničkog servisa u periodu od najmanje 10 godina od stavljanja vašeg uređaja na tržište u okviru Evropskog ekonomskog prostora.



**Napomena:** Angažovanje servisne službe je besplatno u okviru garantnih uslova proizvođača.

Detaljnije informacije o trajanju i uslovima garancije u svojoj zemlji možete da dobijete od našeg korisničkog servisa, trgovca kod kojeg ste kupili uređaj ili na našoj veb-stranici.

Kada se obraćate korisničkom servisu, navedite broj proizvoda (E-Nr.) i fabrički broj (FD) svog uređaja.

Podatke za kontakt korisničke službe naći ćete u priloženom spisku korisničkih službi ili na našoj veb-stranici.

## 19 Potrošne vrednosti



























Program  **Cottons Eco**  (obeležan „strelicom“) namenjen je za sušenje normalno mokrog pamučnog veša i vezano za potrošnju energije za sušenje mokrog veša je najefikasniji.















Potrošne vrednosti koje su označene na nalepnici za energetske podatke ovog programa se odnose na udeo vlage u vešu od 60%.

Vrednosti koje su navedene za druge programe su orijentacione vrednosti i utvrđene su u skladu sa važećim standardom EN61121.

Realne vrednosti mogu da odstupaju od navedenih vrednosti u zavisnosti od vrste tkanja, sastava veša koji sušite, preostale vlage u tkanini, podešenog stepena sušenja, količine punjenja, uslova u okolini i aktiviranja dodatnih funkcija.

Očekivano trajanje programa / „Gotovo u“ vreme koje se prikazuje na displeju uređaja prilikom izbora programa je u stanju prilikom isporuke zasnovano na broju obrtaja centrifuge u mašini za pranje veša od 1000 o/min.

| Program   | Vlaga na kraju (%) | Punjenje (kg) | Broj obrtaja centrifuge (obr/min) | Vlaga na početku (%) | Trajanje programa (h:min) | Potrošnja energije (kWh/ciklus) |
|---|--------------------|---------------|-----------------------------------|----------------------|---------------------------|---------------------------------|
| Cottons  +  Cup-board Dry     | -1,5               | 8,0           | 1400                              | 50                   | 2:40                      | 1,31                            |
| Cottons  +  Cup-board Dry     | -1,5               | 4,0           | 1400                              | 50                   | 1:53                      | 0,89                            |
| Cottons  +  Cup-board Dry     | -1,5               | 8,0           | 1000                              | 60                   | 2:58                      | 1,51                            |
| Cottons  +  Cup-board Dry   | -1,5               | 4,0           | 1000                              | 60                   | 2:04                      | 1,01                            |
| Cottons  +  Cup-board Dry | -1,5               | 8,0           | 800                               | 70                   | 3:17                      | 1,72                            |
| Cottons  +  Cup-board Dry | -1,5               | 4,0           | 800                               | 70                   | 2:14                      | 1,12                            |
|  Cottons Eco               | 0,0                | 8,0           | 1400                              | 50                   | 2:26                      | 1,20                            |
|  Cottons Eco               | 0,0                | 4,0           | 1400                              | 50                   | 1:37                      | 0,73                            |
|  Cottons Eco               | 0,0                | 8,0           | 1000                              | 60                   | 2:45                      | 1,40                            |
|  Cottons Eco               | 0,0                | 4,0           | 1000                              | 60                   | 1:48                      | 0,84                            |
|  Cottons Eco               | 0,0                | 8,0           | 800                               | 70                   | 3:04                      | 1,61                            |
|  Cottons Eco               | 0,0                | 4,0           | 800                               | 70                   | 1:59                      | 0,95                            |
| Cottons  +  Iron Dry      | 12,0               | 8,0           | 1400                              | 50                   | 1:52                      | 0,88                            |

| Program  | Vlaga na kraju (%) | Punjenje (kg) | Broj obrtaja centrifuge (obr/min) | Vlaga na početku (%) | Trajanje programa (h:min) | Potrošnja energije (kWh/ciklus) |
|--|--------------------|---------------|-----------------------------------|----------------------|---------------------------|---------------------------------|
| Cottons Dry  +             | 12,0               | 4,0           | 1400                              | 50                   | 1:14                      | 0,52                            |
| Cottons Dry  +             | 12,0               | 8,0           | 1000                              | 60                   | 2:12                      | 1,08                            |
| Cottons Dry  +             | 12,0               | 4,0           | 1000                              | 60                   | 1:25                      | 0,64                            |
| Cottons Dry  +             | 12,0               | 8,0           | 800                               | 70                   | 2:32                      | 1,29                            |
| Cottons Dry  +             | 12,0               | 4,0           | 800                               | 70                   | 1:36                      | 0,75                            |
| Easy-Care Cupboard Dry  +  | 2,0                | 3,5           | 800                               | 40                   | 0:57                      | 0,42                            |
| Easy-Care Cupboard Dry  +  | 2,0                | 3,5           | 600                               | 50                   | 1:08                      | 0,52                            |

## 20 Tehnički podaci

|   |                      |
|---|----------------------|
| Visina uređaja  | 84,2 cm              |
| Širina uređaja  | 59,8 cm              |
| Dubina uređaja  | 59,9 cm              |
| Težina  | 56,2 kg <sup>1</sup> |
| Maksimalna količina za punjenje   | 8,0 kg               |
| Mrežni napon  | 220-240 V, 50 Hz     |
|  Minimalno osiguranje instalacije | 10 A                 |
| Nominalna snaga   | 600 W                |
| <sup>1</sup> U zavisnosti od opremljenosti uređaja  |                      |

Potrošnja snage

- Isključeno stanje: 0,15 W
- Stanje mirovanja: 0,50 W

Temperatura okruženja

- Minimalno: 5 °C
- Maksimalno: 35 °C

Dužina mrežnog priključnog voda

145 cm

<sup>1</sup> U zavisnosti od opremljenosti uređaja

Dodatne informacije o vašem modelu možete pogledati na internet adresi <https://eprel.ec.europa.eu/><sup>1</sup>. Ta internet stranica sadrži vezu za zvaničnu EU bazu proizvoda EPREL. Pratite uputstva za pretragu modela. Oznaka modela proizilazi iz znakova pre kose crte u proizvodnom broju (E-Nr.) na

<sup>1</sup> Važi samo za zemlje u Evropskom ekonomskom prostoru

## **sr** Tehnički podaci

pločici sa oznakom tipa. Oznaku modela alternativno možete naći i u prvom redu EU energetske nalepnice.





## Thank you for buying a Bosch Home Appliance!

Register your new device on MyBosch now and profit directly from:

- **Expert tips & tricks for your appliance**
- **Warranty extension options**
- **Discounts for accessories & spare-parts**
- **Digital manual and all appliance data at hand**
- **Easy access to Bosch Home Appliances Service**

Free and easy registration – also on mobile phones:

**[www.bosch-home.com/welcome](http://www.bosch-home.com/welcome)**



## Looking for help? You'll find it here.

Expert advice for your Bosch home appliances, help with problems or a repair from Bosch experts.

Find out everything about the many ways Bosch can support you:

**[www.bosch-home.com/service](http://www.bosch-home.com/service)**

Contact data of all countries are listed in the attached service directory.

**Robert Bosch Hausgeräte GmbH**

Carl-Wery-Straße 34

81739 München

GERMANY

[www.bosch-home.com](http://www.bosch-home.com)



**9001714012** (020210)

sr